



介護保険対応

福祉用具レンタルカタログ

介護・福祉用具の風

つながる想い、つながる笑顔

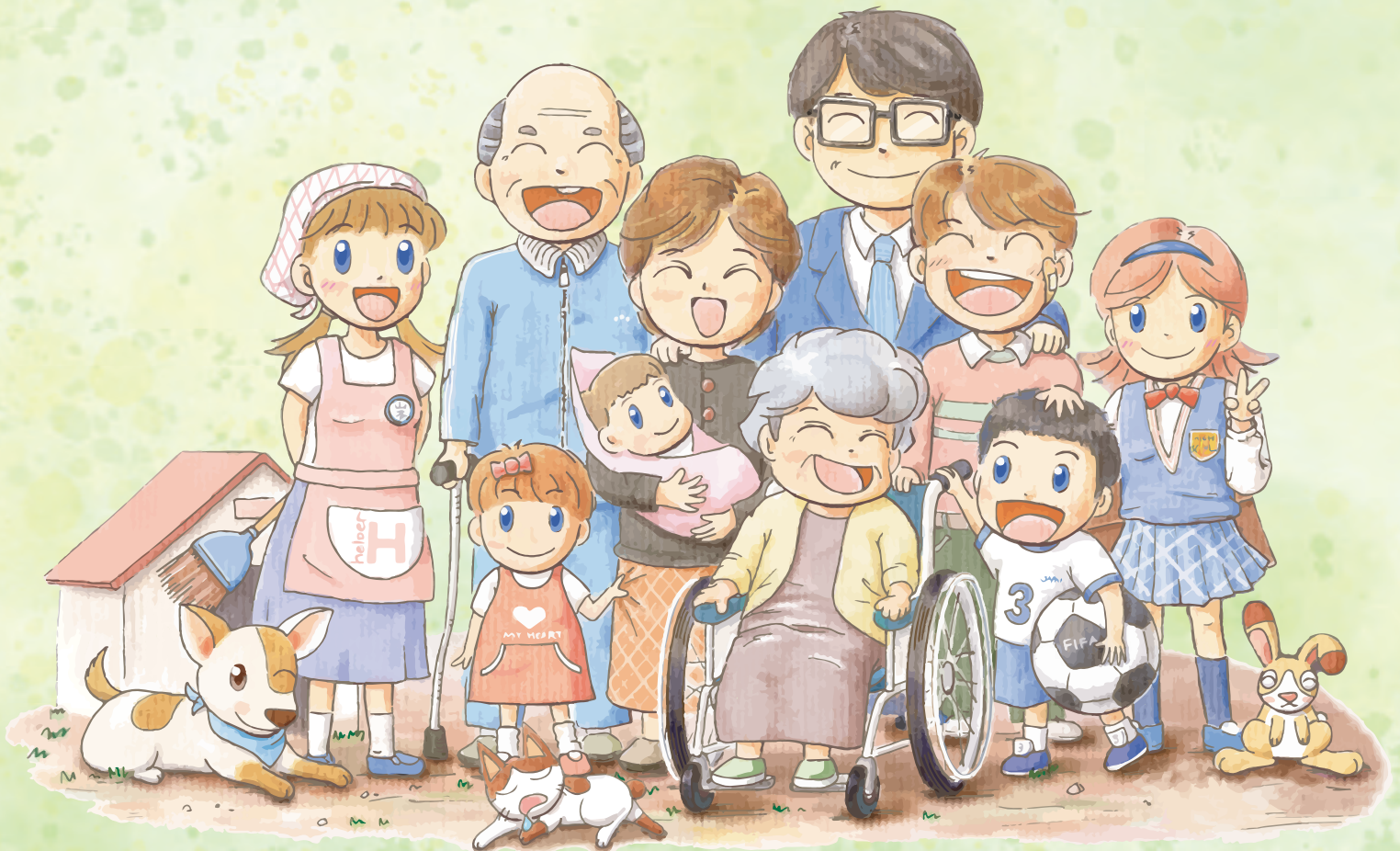



2人介助から1人介助へ。
スリムになったHugと
スマートなハグを。

Hug
移乗サポートロボット ハグ

▼商品紹介動画



▼商品紹介動画



※アプリ操作は販売品
(Model C2) のみの機能です。



WHILL

WHILL Model CK2

ウィル モデル シーケー ツー



もっと自由に移動すれば、
もっと人生は豊かになる。

1 洗浄・消毒

品質を守る最新鋭のシステムで洗浄・消毒



2 検品・修理

安全性もしっかり確認



3 保管

梱包し、清潔な場所で保管・管理



4 出荷

安心・安全な福祉用具をお届け



清潔感・安心感・信頼感商品をお届けするために：



ベッド・ベッド付属品



床ずれ防止用具



体位変換器



認知症老人徘徊感知機器



手すり



歩行補助杖



歩行器



車椅子・車椅子付属品



スロープ



移動用リフト・つり具



介護保険購入対象品



販売品



情報



ベッド・ベッド付属品

モーターの機能

床ずれ
防止用具

体位
変換器

認知症
老人徘徊
感知機器

手すり

歩行
補助杖

歩行者

車椅子・
車椅子
付属品

スロープ

移動用
リフト・
つり具

介護保険
購入
対象品

販売品

情報

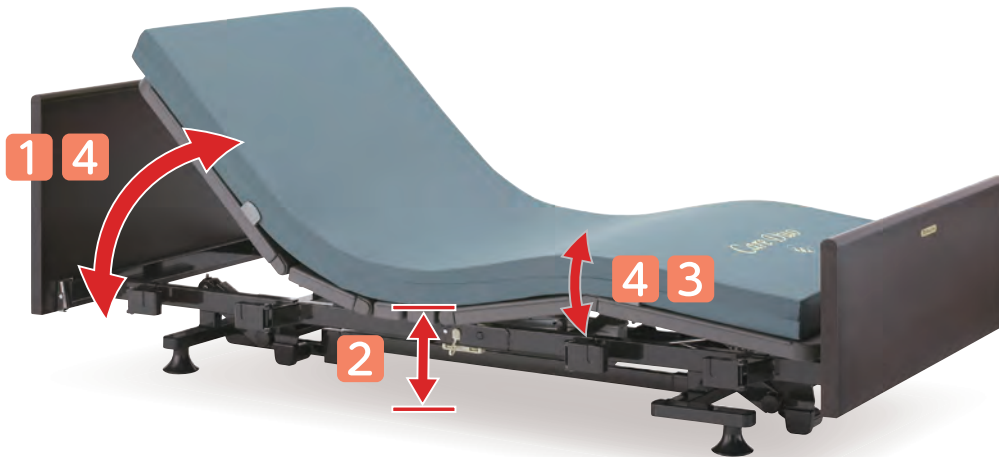

1 背上げ機能

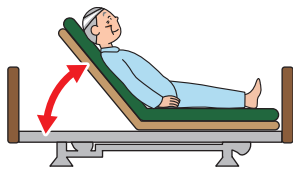

- 起き上がりを補助
- 食事を摂る時に便利
- 呼吸を楽にする
- 円背の方の寝る姿勢を楽にする

2 高さ調節機能

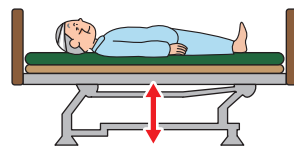

- 立上がりや車椅子への移乗を補助
- 端座位姿勢を安定させる
- 介助者の負担軽減
- 転落時の危険軽減

3 膝上げ機能



- 背上げ機能を使用した時に身体のずれを防止
- むくみ防止
- かかとへの部分圧軽減

4 背上げ・膝上げ連動

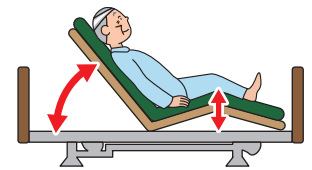

- 膝上げ、背上げを自動連動し、身体のずれ、摩擦圧迫感を軽減

モーター数で
機能が異なります。

1
モーター

- 1 背上げ機能
 - 4 背上げ・膝上げ連動
- または
- 2 高さ調節機能

2
モーター

- 1 背上げ機能
- 2 高さ調節機能
- 4 背上げ・膝上げ連動

3
モーター

- 1 背上げ機能
- 2 高さ調節機能
- 3 膝上げ機能
- 4 背上げ・膝上げ連動

ベッド [特殊寝台] の名称



ヘッドボード/フットボード
お部屋の雰囲気に合わせて選べます

マットレス
ご利用者の症状に適したものを選ぶことが大切です

ボトム
背上げ、膝上げの際にこの部分が曲がります

ベッドサイドレール
ベッドからの転落や寝具の落下を防ぎます



介助バー
ベッドから降り降りするときの支えに使います



オーバーテーブル
お食事や読書に便利
ベッドサイドレールにのせて使います

ボードの種類



樹脂 樹脂製ボード



樹脂木 樹脂製木目調ボード



木製 木製ボード



木宮 木製宮付ボード

税込価格で表記しています。(**非課税** ※非課税 と表記のない商品に限る) **単位:CM**

サービスコード/特殊寝台 介護給付:171003 予防給付:671003/特殊寝台付属品 介護給付:171004 予防給付:671004

ベッド・
ベッド
付属品

商品名	足元の広さ	背上げの時の動き	
<p>低床</p> <p>CARE YOU ケア優</p>  <p>最低床高 25 cm</p>		<p>ヒューマンケアライン</p> <p>5分割の床板構造で、頭・背中・お尻・太もも・ふくらはぎに自然なじむ、なめらかなラインを実現。理想的な寝姿勢を保て、ベッド 昇降や背上げ・脚上げもスムーズに行えます。</p> 	<p>床ずれ 防止用具</p> <p>体位 変換器</p> <p>認知症 老人徘徊 感知機器</p>
<p>超低床 低床 垂直昇降</p> <p>ラフィオ Rafio</p>  <p>最低床高 15 cm</p>		<p>ハイバックサポート機能</p> <p>背ボトムをハイバックとローバックの2つに分割し、それぞれが角度を調節しながら身体に負担の少ない背上げを行います。誤嚥や床ずれリスクの低減が期待できます。</p> 	<p>手すり</p> <p>歩行 補助杖</p> <p>歩行器</p>
<p>低床</p> <p>Miolet For U</p> <p>ミオレット・フォーユー</p>  <p>最低床高 25 cm</p>		<p>ライジングモーション</p> <p>背上げボタンを押すと、ひざ脚ボトムが先上がり背上げ時の身体のズレを防止し、起き上がる頃にはひざ脚ボトムがフラットになるため移乗しやすいクライニングです。また、「ランパー機能」は背上げ時の背圧・腹圧を軽減し、自然な背上げを実現します。</p> 	<p>車椅子・ 車椅子 付属品</p> <p>スロープ</p>
<p>超低床 低床 垂直昇降</p> <p>Xタイプ 楽匠プラス</p> <p>らくしゅうプラスシリーズ</p>  <p>最低床高 Hタイプ/21cm Xタイプ/15cm</p>		<p>プラスラインボトム</p> <p>4つの新しいアイデアを取り入れたプラスラインボトムが新登場。より身体の動きに合った起き上がり動作で骨盤の立った動きやすい起き上がり姿勢を実現しています。ラクリアモーションだけでなく、すべての背あげ機構で効果を発揮します。</p> 	<p>移動用 リフト・ つり具</p> <p>介護保険 購入 対象品</p> <p>販売品</p>
<p>低床 垂直昇降</p> <p>楽匠Z SERIES</p>  <p>最低床高 21 cm</p>	 <p>※切替式</p>	<p>ラクリアモーション (3M)</p> <p>背ボトムの角度調節にともなう従来のらくらくモーションの動きにベッドの傾斜を組み合わせて、さらに進化した背上げ機能です。</p> 	<p>情報</p>



ベッド・ベッド付属品

ケア優 ダークウォールナット

フランスベッド

グリーンケア 2モーター 3モーター ヒューマンケアライク 木製 低床 非課税

床ずれ
防止用具

ヘッドボード(H)

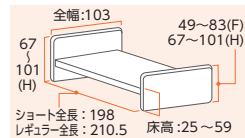

リモコン



2モーター 3モーター

体位
変換器

認知症
老人徘徊
感知機器

写真はボードサイズHF
ボード色:ダークウォールナット

フットボード(F)

手すり

商品名	重さ(kg)	商品番号	商品コード	ご利用者負担額(1割)	ご利用者負担額(2割)	ご利用者負担額(3割)	月極レンタル料金
2モーターレギュラーHF (2R-HF-DW)	87	11-5734-0	00200-000166	900円	1,800円	2,700円	9,000円
2モーターショートHF (2S-HF-DW)	86	11-5739-0	00200-000639	900円	1,800円	2,700円	9,000円
2モーターレギュラーHH (2R-HH-DW)	89	11-5738-0	00200-000638	900円	1,800円	2,700円	9,000円
2モーターショートHH (2S-HH-DW)	88	11-5740-0	00200-000640	900円	1,800円	2,700円	9,000円
3モーターレギュラーHF (3R-HF-DW)	88	11-5741-0	00200-000641	1,100円	2,200円	3,300円	11,000円
3モーターショートHF (3S-HF-DW)	87	11-5743-0	00200-000643	1,100円	2,200円	3,300円	11,000円
3モーターレギュラーHH (3R-HH-DW)	90	11-5742-0	00200-000642	1,100円	2,200円	3,300円	11,000円
3モーターショートHH (3S-HH-DW)	90	11-5744-0	00200-000644	1,100円	2,200円	3,300円	11,000円

歩行
補助杖

歩行器

車椅子・
車椅子
付属品

ケア優 ビーチ

フランスベッド

グリーンケア 2モーター 3モーター ヒューマンケアライク 木製 低床 非課税

スロープ

ヘッドボード(H)

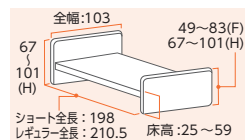

リモコン



2モーター 3モーター

写真はボードサイズHH
ボード色:ビーチ

フットボード(H)

移動用
リフト・
つり具

介護保険
購入
対象品

販売品

商品名	重さ(kg)	商品番号	商品コード	ご利用者負担額(1割)	ご利用者負担額(2割)	ご利用者負担額(3割)	月極レンタル料金
2モーターレギュラーHF (2R-HF-B)	87	11-5745-0	00200-000166	900円	1,800円	2,700円	9,000円
2モーターショートHF (2S-HF-B)	86	11-5747-0	00200-000639	900円	1,800円	2,700円	9,000円
2モーターレギュラーHH (2R-HH-B)	89	11-5746-0	00200-000638	900円	1,800円	2,700円	9,000円
2モーターショートHH (2S-HH-B)	88	11-5748-0	00200-000640	900円	1,800円	2,700円	9,000円
3モーターレギュラーHF (3R-HF-B)	88	11-5749-0	00200-000641	1,100円	2,200円	3,300円	11,000円
3モーターショートHF (3S-HF-B)	87	11-5751-0	00200-000643	1,100円	2,200円	3,300円	11,000円
3モーターレギュラーHH (3R-HH-B)	90	11-5750-0	00200-000642	1,100円	2,200円	3,300円	11,000円
3モーターショートHH (3S-HH-B)	89	11-5752-0	00200-000644	1,100円	2,200円	3,300円	11,000円

情報

税込価格で表記しています。(**非課税** ※非課税 と表記のない商品に限る) **単位:CM**

サービスコード/特殊寝台 介護給付:171003 予防給付:671003/特殊寝台付属品 介護給付:171004 予防給付:671004

ベッド・
ベッド
付属品

サイドレール

ケア優

フランスベッド

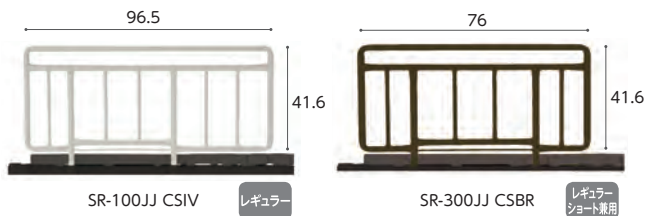

商品名/数量	商品番号	商品コード
SR-100JJ CSIV 1本	19-5239-1	00200-000517
SR-100JJ CSBR 1本	19-5346-1	00200-000517

サイズ:幅96.5×ボトム面からの高さ41.6cm

商品名/数量	商品番号	商品コード
SR-300JJ CSIV 1本	19-5241-1	00200-000338
SR-300JJ CSBR 1本	19-5348-1	00200-000338

サイズ:幅76×ボトム面からの高さ41.6cm

ご利用者負担額 (1割)	24円	(2割) 48円	月額レンタル料金	
		(3割) 72円		240円

サイドレール

ケア優

レギュラー
ショート兼用

フランスベッド

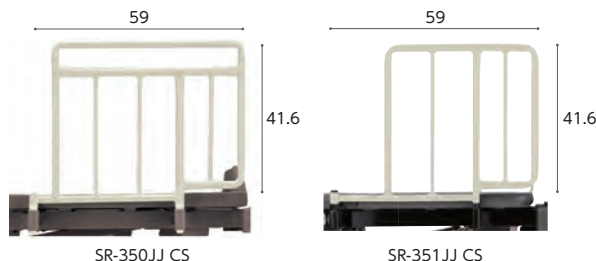

商品名/数量	商品番号	商品コード
SR-350JJ CS 1本	19-5542-1	00200-000471

サイズ:全幅59×ボトム面からの高さ41.6cm

ご利用者負担額 (1割)	38円	(2割) 76円	月額レンタル料金	
		(3割) 114円		380円

商品名/数量	商品番号	商品コード
SR-351JJ CS 1本	19-6133-1	00200-000583

サイズ:全幅59×ボトム面からの高さ41.6cm

ご利用者負担額 (1割)	46円	(2割) 92円	月額レンタル料金	
		(3割) 138円		460円

床ずれ
防止用具

体位
変換器

認知症
老人徘徊
感知機器

手すり

サイドレール

ケア優

レギュラー

フランスベッド

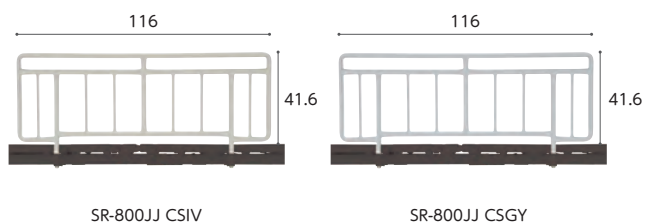

商品名/数量	商品番号	商品コード
SR-800JJ CSIV 1本	19-5531-1	00200-000173
SR-800JJ CSGY 1本	19-6744-1	00200-000173

サイズ:全幅116×ボトム面からの高さ41.6cm

ご利用者負担額 (1割)	34円	(2割) 68円	月額レンタル料金	
		(3割) 102円		340円

ベッド用グリップ GR-510

ケア優

レギュラー
ショート兼用

フランスベッド



※開閉角度:±135°(45°刻み)

商品名	商品番号	商品コード
ベッド用グリップ GR-510 CSGY	19-6743-1	00200-000428
ベッド用グリップ GR-510 IV	19-5430-1	00200-000428

サイズ:全幅117.3×ボトム面からの高さ41.6cm

ご利用者負担額 (1割)	109円	(2割) 218円	月額レンタル料金	
		(3割) 327円		1,090円

歩行
補助杖

歩行器

車椅子・
車椅子
付属品

スロープ

移動用
リフト・
つり具

キャスター 50CAJW

ケア優

フランスベッド



※キャスターを取り付ける場合、ベッド本体も課税となります。
※ベッドの高さは変わりません。

商品名	商品番号	商品コード
キャスター50CAJW	19-5243-1	00200-000660

直径:7.5cm

ご利用者負担額 (1割)	60円	(2割) 120円	月額レンタル料金	
		(3割) 180円		600円

イルリガートル棒 FF-522

ケア優

フランスベッド

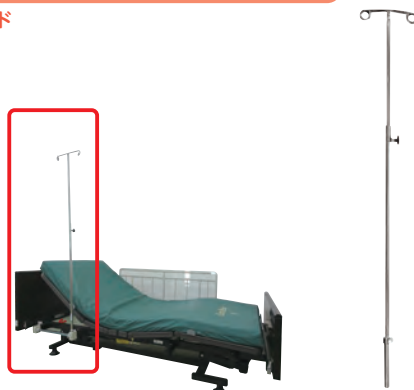

※地域によっては介護保険を適用できない場合もあります。

サイズ:全幅25×全高:98~165cm

商品名	商品番号	商品コード
イルリガートル棒FF-522	19-5532-1	00200-000131

ご利用者負担額 (1割)	58円	(2割) 116円	月額レンタル料金	
		(3割) 174円		580円

介護保険
購入
対象品

販売品

情報

ベッド・
ベッド
付属品



ベッド・ベッド付属品

楽匠プラス (キャメル)

パラマウントベッド

表示パネル
リモコン 垂直昇降 2・3
モーター 2・3
モーター フラスチン
ホトム 樹脂 木製 低床 超低床 非課税



床ずれ
防止用具

体位
変換器

認知症
老人徘徊
感知機器

手すり

歩行
補助杖

歩行器

車椅子・
車椅子
付属品

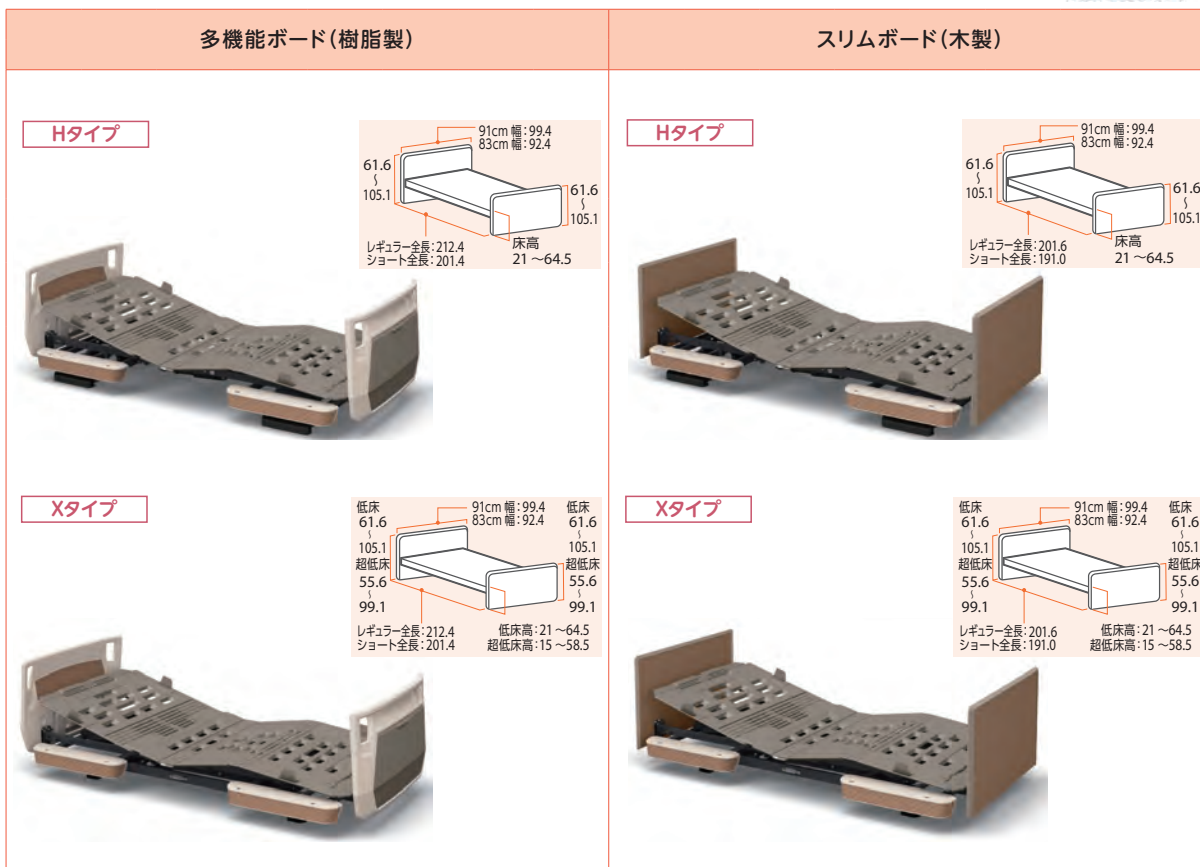

		91 cm幅		83 cm幅		91 cm幅		83 cm幅					
スロープ	Hタイプ	商品名	KQ-A5322		KQ-A5122		KQ-A5325		KQ-A5125				
		商品番号	11-6823-0		11-6830-0		11-6944-0		11-6945-0				
移動用 リフト・ つり具	Hタイプ	商品コード	00170-001300		00170-001300		00170-001432		00170-001432				
		ご利用者 負担額 (1割)	900 円		900 円		900 円		900 円				
介護保険 購入 対象品	Hタイプ	(2割)	1,800 円	月額レンタル	9,000 円	(2割)	1,800 円	月額レンタル	9,000 円	(2割)	1,800 円	月額レンタル	9,000 円
		(3割)	2,700 円	総額		(3割)	2,700 円	総額		(3割)	2,700 円	総額	
販売品	Xタイプ	商品名	KQ-A6322		KQ-A6122		KQ-A6325		KQ-A6125				
		商品番号	11-6797-0		11-6826-0		11-6946-0		11-6947-0				
情報	Xタイプ	商品コード	00170-001328		00170-001328		00170-001450		00170-001450				
		ご利用者 負担額 (1割)	1,100 円		1,100 円		1,100 円		1,100 円				
	Xタイプ	(2割)	2,200 円	月額レンタル	11,000 円	(2割)	2,200 円	月額レンタル	11,000 円	(2割)	2,200 円	月額レンタル	11,000 円
		(3割)	3,300 円	総額		(3割)	3,300 円	総額		(3割)	3,300 円	総額	
	Hタイプ	商品名	KQ-A2322		KQ-A2122		KQ-A2325		KQ-A2125				
		商品番号	11-6798-0		11-6804-0		11-6938-0		11-6939-0				
	Hタイプ	商品コード	00170-001251		00170-001251		00170-001401		00170-001401				
		ご利用者 負担額 (1割)	800 円		800 円		800 円		800 円				
	Hタイプ	(2割)	1,600 円	月額レンタル	8,000 円	(2割)	1,600 円	月額レンタル	8,000 円	(2割)	1,600 円	月額レンタル	8,000 円
		(3割)	2,400 円	総額		(3割)	2,400 円	総額		(3割)	2,400 円	総額	
	Xタイプ	商品名	KQ-A3322		KQ-A3122		KQ-A3325		KQ-A3125				
		商品番号	11-6812-0		11-6809-0		11-6940-0		11-6941-0				
	Xタイプ	商品コード	00170-001265		00170-001265		00170-001410		00170-001410				
		ご利用者 負担額 (1割)	1,000 円		1,000 円		1,000 円		1,000 円				
	Xタイプ	(2割)	2,000 円	月額レンタル	10,000 円	(2割)	2,000 円	月額レンタル	10,000 円	(2割)	2,000 円	月額レンタル	10,000 円
		(3割)	3,000 円	総額		(3割)	3,000 円	総額		(3割)	3,000 円	総額	

税込価格で表記しています。(非課税 ※非課税と表記のない商品に限る) 単位:CM

サービスコード/特殊寝台 介護給付:171003 予防給付:671003/特殊寝台付属品 介護給付:171004 予防給付:671004

ベッド・
ベッド
付属品

楽匠Z

パラマウントベッド

身体がずれ落ちや圧迫感を軽減しながら、座位に近い姿勢に移行できます。
ここから生まれる背あげ姿勢は、これまでにない視界の広さ、身体の動かしやすさ、離床のしやすさを実現しています。
●一般的な3モーターベッドの機能(背上げ、膝上げ、高さ調節)に加え、ベッド全体を傾ける機能が付いています。



床ずれ
防止用具

体位
変換器

認知症
老人徘徊
感知機器

手すり

歩行
補助杖

歩行者

車椅子・
車椅子
付属品

スロープ

移動用
リフト・
つり具

介護保険
購入
対象品

販売品

情報

セーフティーラウンドボード(樹脂木目)		木製ボード		木製ボード ハイタイプ	
91cm幅	83cm幅	91cm幅	83cm幅	91cm幅	83cm幅

モーション(モーター+1)	サイズ	レギュラーサイズ		ミニサイズ		レギュラーサイズ		ミニサイズ		
		商品名	商品名	商品名	商品名	商品名	商品名	商品名	商品名	
2	レギュラー	KQ-7231	KQ-7211	KQ-7232	KQ-7212	KQ-7233	KQ-7213			
		商品番号	11-5995-0	11-6017-0	11-6028-0	11-6019-0	11-6030-0	11-6021-0		
		商品コード	00170-000777	00170-000777	00170-000778	00170-000778	00170-000779	00170-000779		
		ご利用者負担額	900円	900円	900円	900円	900円	900円		
		(2割)	1,800円	1,800円	1,800円	1,800円	1,800円	1,800円		
		(3割)	2,700円	2,700円	2,700円	2,700円	2,700円	2,700円		
	月額レンタル料金	9,000円	9,000円	9,000円	9,000円	9,000円	9,000円			
	ミニ	KQ-7221	KQ-7201	KQ-7222	KQ-7202	KQ-7223	KQ-7203			
		商品番号	11-5997-0	11-5998-0	11-6024-0	11-6013-0	11-6026-0	11-6015-0		
		商品コード	00170-000777	00170-000777	00170-000778	00170-000778	00170-000779	00170-000779		
		ご利用者負担額	900円	900円	900円	900円	900円	900円		
		(2割)	1,800円	1,800円	1,800円	1,800円	1,800円	1,800円		
(3割)		2,700円	2,700円	2,700円	2,700円	2,700円	2,700円			
月額レンタル料金	9,000円	9,000円	9,000円	9,000円	9,000円	9,000円				
3	レギュラー	KQ-7331	KQ-7311	KQ-7332	KQ-7312	KQ-7333	KQ-7313			
		商品番号	11-5999-0	11-6038-0	11-6051-0	11-6040-0	11-6053-0	11-6042-0		
		商品コード	00170-000785	00170-000785	00170-000786	00170-000786	00170-000787	00170-000787		
		ご利用者負担額	1,100円	1,100円	1,100円	1,100円	1,100円	1,100円		
		(2割)	2,200円	2,200円	2,200円	2,200円	2,200円	2,200円		
		(3割)	3,300円	3,300円	3,300円	3,300円	3,300円	3,300円		
	月額レンタル料金	11,000円	11,000円	11,000円	11,000円	11,000円	11,000円			
	ミニ	KQ-7321	KQ-7301	KQ-7322	KQ-7302	KQ-7323	KQ-7303			
		商品番号	11-6044-0	11-6032-0	11-6046-0	11-6034-0	11-6048-0	11-6036-0		
		商品コード	00170-000785	00170-000785	00170-000786	00170-000786	00170-000787	00170-000787		
		ご利用者負担額	1,100円	1,100円	1,100円	1,100円	1,100円	1,100円		
		(2割)	2,200円	2,200円	2,200円	2,200円	2,200円	2,200円		
(3割)		3,300円	3,300円	3,300円	3,300円	3,300円	3,300円			
月額レンタル料金	11,000円	11,000円	11,000円	11,000円	11,000円	11,000円				



ベッド・ベッド付属品

サイドレール

楽匠 Z 楽匠 S

パラマウントベッド

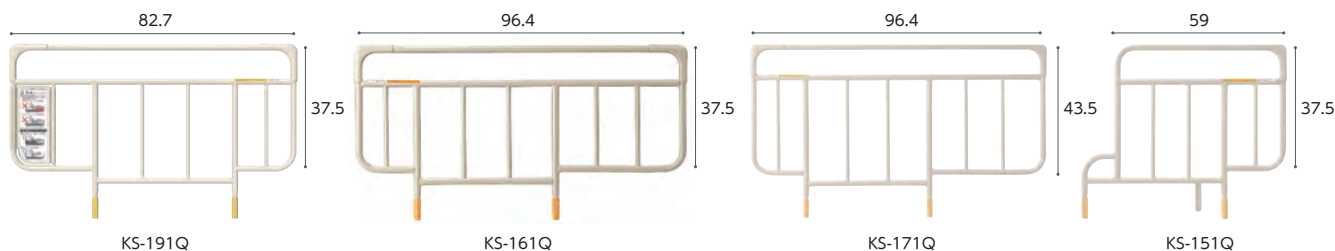

商品名/数量	商品番号	商品コード
KS-191Q 1本	19-5653-1	00170-000752

サイズ：全幅 82.7 × ボトム面からの高さ 37.5 cm

ご利用者 負担額 (1割)	30 円	(2割) 60 円 (3割) 90 円	月額レンタル料金 300 円
------------------	-------------	------------------------	-------------------

商品名/数量	商品番号	商品コード
KS-171Q 1本	19-5257-1	00170-Z00197

サイズ：全幅 96.4 × ボトム面からの高さ 43.5 cm

ご利用者 負担額 (1割)	26 円	(2割) 52 円 (3割) 78 円	月額レンタル料金 260 円
------------------	-------------	------------------------	-------------------

商品名/数量	商品番号	商品コード
KS-161Q 1本	19-5236-1	00170-Z00019

サイズ：全幅 96.4 × ボトム面からの高さ 37.5 cm

ご利用者 負担額 (1割)	26 円	(2割) 52 円 (3割) 78 円	月額レンタル料金 260 円
------------------	-------------	------------------------	-------------------

商品名/数量	商品番号	商品コード
KS-151Q 1本	19-5256-1	00170-000537

サイズ：全幅 59 × ボトム面からの高さ 37.5 cm

ご利用者 負担額 (1割)	34 円	(2割) 68 円 (3割) 102 円	月額レンタル料金 340 円
------------------	-------------	-------------------------	-------------------

ソフトカバー付きベッドサイドレール

楽匠 Z 楽匠 S

パラマウントベッド

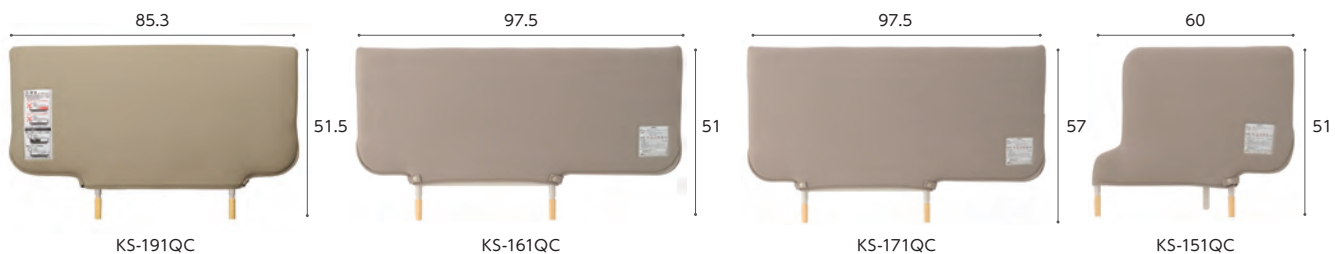

商品名	商品番号	商品コード
KS-191QC 1本	19-6323-1	00170-000763

サイズ：全幅 84 × 高さ 51.5 cm

ご利用者 負担額 (1割)	58 円	(2割) 116 円 (3割) 174 円	月額レンタル料金 580 円
------------------	-------------	--------------------------	-------------------

商品名	商品番号	商品コード
KS-171QC 1本	19-5317-1	00170-Z00088

サイズ：全幅 97.5 × 高さ 57 cm

ご利用者 負担額 (1割)	48 円	(2割) 96 円 (3割) 144 円	月額レンタル料金 480 円
------------------	-------------	-------------------------	-------------------

商品名	商品番号	商品コード
KS-161QC 1本	19-5316-1	00170-Z00056

サイズ：全幅 97.5 × 高さ 51 cm

ご利用者 負担額 (1割)	40 円	(2割) 80 円 (3割) 120 円	月額レンタル料金 400 円
------------------	-------------	-------------------------	-------------------

商品名	商品番号	商品コード
KS-151QC 1本	19-5315-1	00170-000543

サイズ：全幅 60 × 高さ 51 cm

ご利用者 負担額 (1割)	58 円	(2割) 116 円 (3割) 174 円	月額レンタル料金 580 円
------------------	-------------	--------------------------	-------------------

スイングアーム介助バー KS-099A

楽匠プラス
Hタイプ レント 楽匠 Z

パラマウントベッド

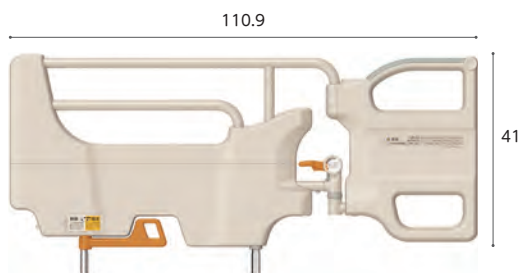

商品名	商品番号	商品コード
KS-099A	19-6584-1	00170-001205

サイズ：幅 110.9 × ボトム面からの高さ 41 cm アーム開閉角度：±120°(30°刻み)

ご利用者 負担額 (1割)	180 円	(2割) 360 円 (3割) 540 円	月額レンタル料金 1,800 円
------------------	--------------	--------------------------	---------------------

サイドグリップ KS-030A

楽匠 Z 楽匠 S

パラマウントベッド



商品名	商品番号	商品コード
KS-030A	19-6047-1	00170-000897

サイズ：幅 80.9 × ボトム面からの高さ 41 cm 重さ 6.8 kg

ご利用者 負担額 (1割)	96 円	(2割) 192 円 (3割) 288 円	月額レンタル料金 960 円
------------------	-------------	--------------------------	-------------------

税込価格で表記しています。(**非課税** ※非課税 と表記のない商品に限る) **単位:CM**

サービスコード/特殊寝台 介護給付:171003 予防給付:671003/特殊寝台付属品 介護給付:171004 予防給付:671004

延長フレーム

パラマウントベッド

ベッド全長を足側に14cm延長できます。



楽匠
プラス



楽匠Z



楽匠S

	商品名	商品番号	商品コード
楽匠 プラス	91cm幅 KQ-PA2L	19-6644-1	00170-001345
	83cm幅 KQ-PA0L	19-6645-1	00170-001344
楽匠Z	91cm幅 KQ-P72L	19-5728-1	00170-000793
	83cm幅 KQ-P70L	19-5750-1	00170-000792
ご利用者 負担額 (1割)	120 円	(2割) 240 円 (3割) 360 円	月額レンタル料金 1,200 円

	商品名	商品番号	商品コード
楽匠S	91cm幅 KQ-P92L	19-5326-1	00170-000526
	83cm幅 KQ-P90L	19-5325-1	00170-000525
ご利用者 負担額 (1割)	130 円	(2割) 260 円 (3割) 390 円	月額レンタル料金 1,300 円

床ずれ
防止用具

体位
変換器

認知症
老人徘徊
感知機器

手すり

延長マットレス

パラマウントベッド



材質/カバー: ポリエステル(抗菌・難燃)、マット: ポリエステル

商品名	商品番号	商品コード
91cm幅 KE-551L	12-5698-1	00170-000563
サイズ: 幅 91 × 全長 14 × 厚さ 8cm		
ご利用者 負担額 (1割)	70 円	(2割) 140 円 (3割) 210 円
月額レンタル料金 700 円		
商品名	商品番号	商品コード
83cm幅 KE-553L	12-5696-1	00170-000565
サイズ: 幅 83 × 全長 14 × 厚さ 8cm		
ご利用者 負担額 (1割)	60 円	(2割) 120 円 (3割) 180 円
月額レンタル料金 600 円		

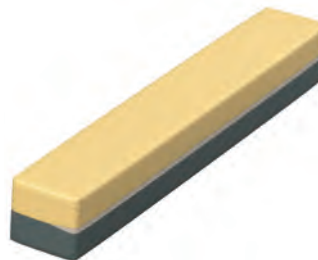

厚さ
8
cm
KE-551L
KE-553L

厚さ
12.5
cm
KE-L121
KE-L123

材質/側地: (ソフト面) ポリエステル60% ポリウレタン40% (抗菌・防水・難燃) (ハード面) ポリエステル70% ポリウレタン30% (抗菌・防水・難燃) 詰め物: ウレタンフォーム(難燃)

商品名	商品番号	商品コード
91cm幅 KE-L121	12-6137-1	00170-001106
サイズ: 幅 91 × 全長 14 × 厚さ 12.5cm		
ご利用者 負担額 (1割)	80 円	(2割) 160 円 (3割) 240 円
月額レンタル料金 800 円		
商品名	商品番号	商品コード
83cm幅 KE-L123	12-6334-1	00170-001107
サイズ: 幅 83 × 全長 14 × 厚さ 12.5cm		
ご利用者 負担額 (1割)	80 円	(2割) 160 円 (3割) 240 円
月額レンタル料金 800 円		

歩行
補助杖

歩行器

車椅子・
車椅子
付属品

スロープ

移動用
リフト・
つり具

ベッドオプション

パラマウントベッド

※キャスターを取り付ける場合、ベッド本体も課税となります。



KQ-P90C

※ベッドの高さは変わりません。



KQ-P70C

※ベッドが3cm高くなります。



ハイトスペーサー
KQ-P90H

※ベッドが6.5cm高くなります。



キャスター付
ハイトスペーサー
KQ-P90CH

※ベッドが6.5cm高くなります。

楽匠Z 楽匠S
KQ-P70C
のみ

商品名	商品番号	商品コード
キャスターKQ-P90C	19-5258-1	00170-000560
直径: 6.5cm		
ご利用者 負担額 (1割)	80 円	(2割) 160 円 (3割) 240 円
月額レンタル料金 800 円		
商品名	商品番号	商品コード
キャスターKQ-P70C	19-5688-1	00170-000794
直径: 6.5cm		
ご利用者 負担額 (1割)	86 円	(2割) 172 円 (3割) 258 円
月額レンタル料金 860 円		

商品名	商品番号	商品コード
ハイトスペーサー KQ-P90H	19-5259-1	00170-000561
サイズ: 幅 9.2 × 奥行 7.4 × 全高 8.7cm		
ご利用者 負担額 (1割)	48 円	(2割) 96 円 (3割) 144 円
月額レンタル料金 480 円		
商品名	商品番号	商品コード
キャスター付ハイトスペーサー KQ-P90CH	19-5412-1	00170-000608
直径: 6.5cm		
ご利用者 負担額 (1割)	84 円	(2割) 168 円 (3割) 252 円
月額レンタル料金 840 円		

介護保険
購入
対象品

販売品

情報



ベッド・ベッド付属品

ラフィオ ポジショニング 樹脂ボード

垂直昇降 2 モーター 3 モーター ハイバックサポート 樹脂 超低床 低床 非課税

床ずれ
防止用具

ブラツク

体位
変換器



「ポジショニング」の考え方をもとに
「ハイバックサポート機能」と「膝位置のフィッティング機能」を搭載し
背上げ時の圧力、ズレ力の軽減と、リラックスできる快適な姿勢を
サポートするベッドです。

リモコン



2 モーター 3 モーター

認知症
老人徘徊
感知機器

ハイバックサポート機能

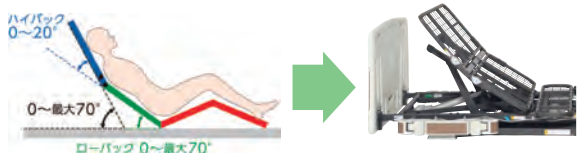

背上げを「ハイバック：頭・背部」と「ローバック：腰部」の二つに分け、それぞれ
の角度を自動で調節しながら背上げを行います。

手すり

収納ポケット付フットボード

フットボードには収納ポケット
があり、付属の部品パックや取扱
説明書の保管に便利です。

足先上げ・足先下げの切り替え

脚ボトムの先端の角度を、ワンタッチで切り
替え可能です。脚のむくみの軽減や、ベッド
上における座位の安定など、状況に応じた使
い方ができます。

歩行
補助杖

フィッティング機構

膝位置のフィッティング機能は利用者の大腿部の長さに合わせて、パーツの変更な
しでひざボトムの屈曲位置を2段階に調節できるので、ズレの少ない快適な姿
勢をサポートします。

「ひざボトム」の屈曲位置と膝関節の場所が合っていないと…

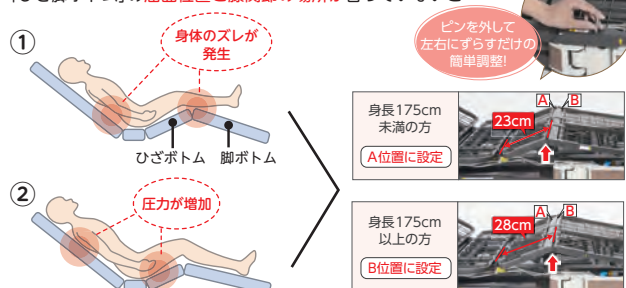

⚠ 褥瘡(床ずれ)の原因になります

歩行器

ハイバック・ローバック角度の設計

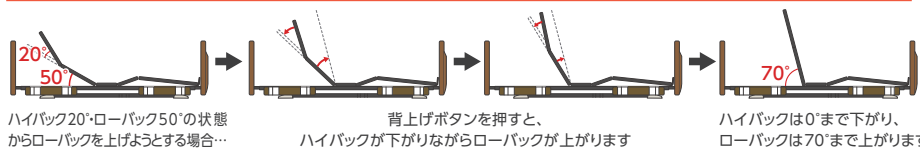

ハイバック20°・ローバック50°の状態
からローバックを上げようとする場合…

背上げボタンを押すと、
ハイバックが下がりながらローバックが上がります

ハイバックは0°まで下がり、
ローバックは70°まで上がります

その他様々な使い勝手の良い機能

1. 省スペースで設置可能な垂直昇降機能
2. 収納式のサイドレールホルダーで車いすへの
移乗がしやすい
3. 体格にあわせて選択できる3つのベッドサイズ

車椅子・
車椅子
付属品

スロープ

移動用
リフト・
つり具

介護保険
購入
対象品

販売品

情報

ポジショニング

		樹脂ボード				
		低床		超低床		
		2モーター	3モーター	2モーター	3モーター	
レギュラーサイズ	商品名	2モーターレギュラー	3モーターレギュラー	2モーターレギュラー	3モーターレギュラー	
	商品番号	11-6334-0	11-6337-0	11-6412-0	11-6415-0	
	商品コード	00631-000476	00631-000482	00631-000331	00631-000341	
	ご利用者負担額 (1割)	700 円	900 円	700 円	900 円	
	(2割)	1,400 円	1,800 円	1,400 円	1,800 円	
	(3割)	2,100 円	2,700 円	2,100 円	2,700 円	
	月額レンタル	7,000 円	9,000 円	7,000 円	9,000 円	
	ショートサイズ	商品名	2モーターショート	3モーターショート	2モーターショート	3モーターショート
		商品番号	11-6335-0	11-6338-0	11-6413-0	11-6416-0
		商品コード	00631-000476	00631-000482	00631-000331	00631-000341
		ご利用者負担額 (1割)	700 円	900 円	700 円	900 円
		(2割)	1,400 円	1,800 円	1,400 円	1,800 円
(3割)		2,100 円	2,700 円	2,100 円	2,700 円	
月額レンタル		7,000 円	9,000 円	7,000 円	9,000 円	
ロングサイズ		商品名	2モーターロング	3モーターロング	2モーターロング	3モーターロング
		商品番号	11-6336-0	11-6339-0	11-6414-0	11-6417-0
		商品コード	00631-000476	00631-000482	00631-000331	00631-000341
		ご利用者負担額 (1割)	700 円	900 円	700 円	900 円
		(2割)	1,400 円	1,800 円	1,400 円	1,800 円
	(3割)	2,100 円	2,700 円	2,100 円	2,700 円	
	月額レンタル	7,000 円	9,000 円	7,000 円	9,000 円	

税込価格で表記しています。(**非課税** ※非課税 と表記のない商品に限る) **単位:CM**

サービスコード/特殊寝台 介護給付:171003 予防給付:671003 /特殊寝台付属品 介護給付:171004 予防給付:671004

ミオレットⅢ 樹脂ボード

垂直昇降 2 モーター 3 モーター ライジングモーション 樹脂 低床 非課税

プラッツ

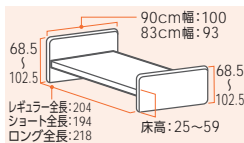

リモコン



2 モーター 3 モーター

床ずれ
防止用具

体位
変換器

認知症
老人徘徊
感知機器

手すり

歩行
補助杖

歩行器

車椅子・
車椅子
付属品

スロープ

移動用
リフト・
つり具

介護保険
購入
対象品

販売品

情報

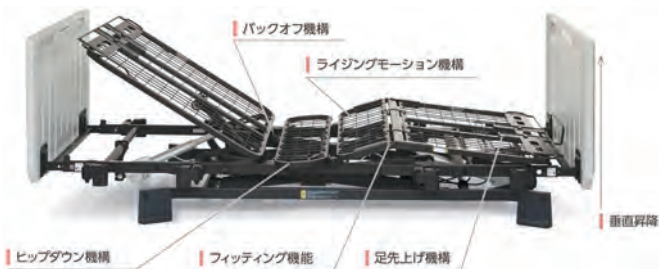

ヒップダウン機構

背上げと連動して臀部のボトムが傾斜します。これにより、骨盤を起こし、ずれを抑制します。

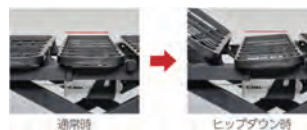

省スペースに設置可能な垂直昇降機構

昇降の際にベッドがスイングせず垂直に昇降するので、設置面積が少なく済みます。全長は業界トップクラスの省スペース設計を実現しました。



背上げ時のズレを抑える膝位置のフィッティング機能

膝位置のフィッティング機能は利用者の大腿部の長さに合わせて、パーツの変更なしでひざ脚ボトムの屈曲位置を2段階に調節できるので、ズレの少ない快適な背上げをサポートします。



背圧・腹圧を軽減するバックオフ機構

背ボトムを後方に4cmスライドさせながら上半身を起こす背上げ機能で、背中や腹部の圧迫感を軽減します。また、背圧は肩付近にかかるように設計されており、肩の後ろに手を差し込むだけでも大幅に除圧できます。



背上げ時のズレを抑える1ボタン操作のライジングモーション機構

背上げボタンを押すと、背と膝の角度を自動的に調整しながらリクライニングをおこなうことにより、足方向へのズレを抑制します。背を上げ続けると膝は下がることで腹部の圧迫を抑え、背を上げきると膝はフラットになり端座位も取りやすくなります。 ※背上げ単独動作への切り替えもワンタッチで可能です。

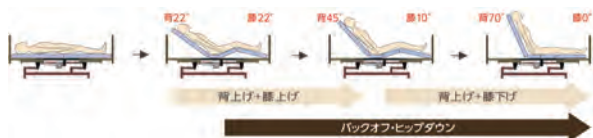

足先上げと足先下げの簡単切替え

足先の角度をワンタッチで切替えられます。足の浮腫(むくみ)軽減にも対応できます。

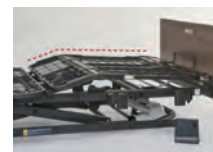

商品名	重さ(kg)	商品番号	商品コード	ご利用者負担額(1割)	ご利用者負担額(2割)	ご利用者負担額(3割)	月額レンタル料金
2モーター 90cm幅 P113-21AC	85.5	11-6637-0	00631-000553	650 円	1,300 円	1,950 円	6,500 円
2モーター 83cm幅 P113-22CC	83	11-6638-0	00631-000553	650 円	1,300 円	1,950 円	6,500 円
3モーター 90cm幅 P113-31AC	86.5	11-6635-0	00631-000557	800 円	1,600 円	2,400 円	8,000 円
3モーター 83cm幅 P113-32CC	84	11-6636-0	00631-000557	800 円	1,600 円	2,400 円	8,000 円



ベッド・ベッド付属品

サイドレール

プラッツ

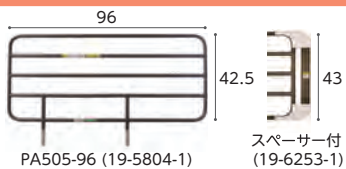

PA505-96 (19-5804-1)

スペーサー付
(19-6253-1)

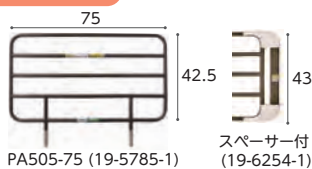

PA505-75 (19-5785-1)

スペーサー付
(19-6254-1)

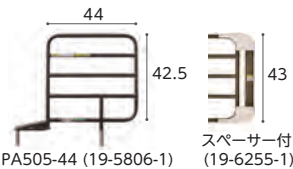

PA505-44 (19-5806-1)

スペーサー付
(19-6255-1)

ミオレット
フォーユー

レギュラー
ショート兼用

ラフィオ

ロングには
スペーサーが必要です

床ずれ
防止用具

体位
変換器

認知症
老人徘徊
感知機器

手すり

歩行
補助杖

歩行者

車椅子・
車椅子
付属品

スロープ

移動用
リフト・
つり具

商品名/数量	商品番号	商品コード
PA505-96 1本	19-5804-1	00631-000320

サイズ:全幅96×ボトム面からの高さ42.5cm

ご利用者 負担額	(1割)	(2割)	(3割)	月額レンタル料金
24円	48円	72円		240円

商品名/数量	商品番号	商品コード
PA505-75 1本	19-5785-1	00631-000319

サイズ:全幅75×ボトム面からの高さ42.5cm

ご利用者 負担額	(1割)	(2割)	(3割)	月額レンタル料金
24円	48円	72円		240円

商品名/数量	商品番号	商品コード
PA505-44 1本	19-5806-1	00631-000318

サイズ:サイドレール部幅44×ボトム面からの高さ42.5cm

ご利用者 負担額	(1割)	(2割)	(3割)	月額レンタル料金
24円	48円	72円		240円

商品名/数量	商品番号	商品コード
PA505-96 ロングタイプ対応スペーサー付 1本	19-6253-1	00631-000516

サイズ:全幅103×ボトム面からの高さ43cm

ご利用者 負担額	(1割)	(2割)	(3割)	月額レンタル料金
30円	60円	90円		300円

商品名/数量	商品番号	商品コード
PA505-75 ロングタイプ対応スペーサー付 1本	19-6254-1	00631-000517

サイズ:全幅82×ボトム面からの高さ43cm

ご利用者 負担額	(1割)	(2割)	(3割)	月額レンタル料金
30円	60円	90円		300円

商品名/数量	商品番号	商品コード
PA505-44 ロングタイプ対応スペーサー付 1本	19-6255-1	00631-000518

サイズ:サイドレール部幅51×ボトム面からの高さ43cm

ご利用者 負担額	(1割)	(2割)	(3割)	月額レンタル料金
30円	60円	90円		300円

安全カバー付サイドレール

プラッツ

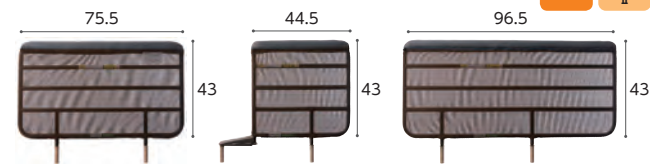

PA505-75S1

PA505-44S1

PA505-96S1

※ボトム面からの高さ43cm

商品名/数量	商品番号	商品コード
PA505-75S1 1本	19-6530-1	00631-000523

ご利用者 負担額	(1割)	(2割)	(3割)	月額レンタル料金
54円	108円	162円		540円

商品名/数量	商品番号	商品コード
PA505-44S1 1本	19-6531-1	00631-000524

ご利用者 負担額	(1割)	(2割)	(3割)	月額レンタル料金
54円	108円	162円		540円

商品名/数量	商品番号	商品コード
PA505-96S1 1本	19-6529-1	00631-000522

ご利用者 負担額	(1割)	(2割)	(3割)	月額レンタル料金
48円	96円	144円		480円

ミオレット
フォーユー

レギュラー
ショート兼用

ラフィオ

ミオレット
II

介護保険
購入
対象品

販売品

情報

ハンドグリップ PG04-75

プラッツ



商品名	商品番号	商品コード
PG04-75	19-6384-1	00631-000545

サイズ:全幅75.6×ボトム面からの高さ40.6cm

ご利用者 負担額	(1割)	(2割)	(3割)	月額レンタル料金
96円	192円	288円		960円

ミオレット
II

レギュラー
ショート兼用

ラフィオ

ロングには
スペーサーが必要です

パッド付レバーロック式ベッド用グリップ ニーパロ

プラッツ

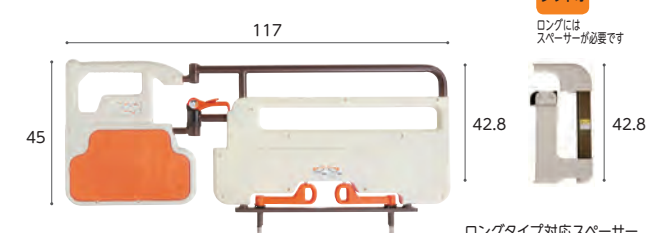

※アーム開閉角度: ±135° (22.5° 刻み)

商品名	商品番号	商品コード
ニーパロ	19-6249-1	00631-000536

サイズ:全幅117×ボトム面からの高さ42.8cm

ご利用者 負担額	(1割)	(2割)	(3割)	月額レンタル料金
180円	360円	540円		1,800円

商品名	商品番号	商品コード
ロングタイプ対応スペーサー付	19-6251-1	00631-000534

サイズ:全幅124×ボトム面からの高さ42.8cm

ご利用者 負担額	(1割)	(2割)	(3割)	月額レンタル料金
190円	380円	570円		1,900円

ミオレット
フォーユー

レギュラー
ショート兼用

ラフィオ

ロングには
スペーサーが必要です

ロングタイプ対応スペーサー
※取付時:全幅 124

ラフィオ低床 専用キャスター(4個組)

プラッツ

商品名	商品番号	商品コード
低床用キャスター	19-6057-1	00631-000462

装着時の床面高: 23cm ※キャスターを取り付ける場合、ベッド本体も課税となります。

ご利用者 負担額	(1割)	(2割)	(3割)	月額レンタル料金
74円	148円	222円		740円

ラフィオ超低床 専用キャスター(4個組)

商品名	商品番号	商品コード
超低床用キャスター	19-6055-1	00631-000461

装着時の床面高: 15.5cm ※ベッドテーブルは使用しないでください。※キャスターを取り付ける場合、ベッド本体も課税となります。

ご利用者 負担額	(1割)	(2割)	(3割)	月額レンタル料金
74円	148円	222円		740円

ミオレットIII 専用キャスター(4個組)

商品名	商品番号	商品コード
PC03-8CK	19-6383-1	00631-000561

装着時の床面高: 26.5cm ※キャスターを取り付ける場合、ベッド本体も課税となります。

ご利用者 負担額	(1割)	(2割)	(3割)	月額レンタル料金
74円	148円	222円		740円

ラフィオ

ラフィオ

ミオレット
III

税込価格で表記しています。(非課税 ※非課税 と表記のない商品に限る) 単位:CM

サービスコード/特殊寝台 介護給付:171003 予防給付:671003/特殊寝台付属品 介護給付:171004 予防給付:671004

ベッド・
ベッド
付属品

ベッドサイドテーブル ST-136N LO

フランスベッド

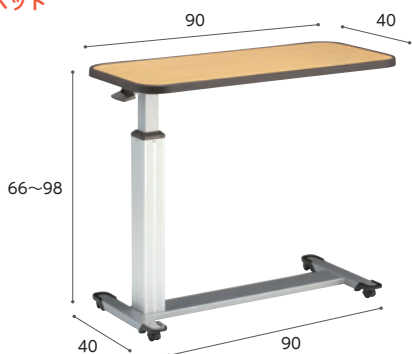

ケア優 ラフィオ ミオレット
フォーユー
楽匠 Z 楽匠 S

※ラフィオ超低床仕様ではご使用になれません。
※ミオレット・フォーユー、楽匠Sと組み合わせる場合、ハイトスペーサーが必要です。
※ミオレット・フォーユーはキャスター装着時はご使用になれません。

商品名	商品番号	商品コード
ST-136N LO	19-5399-1	00200-000410
ご利用者負担額 (1割)	260円	(2割) 520円 (3割) 780円
		月額レンタル料金 2,600円

ベッドサイドテーブル KF-1920

パラマウントベッド



ケア優 ラフィオ ミオレット
フォーユー
楽匠 Z 楽匠 S

※ラフィオ超低床仕様ではご使用になれません。
※ミオレット・フォーユー、楽匠Sと組み合わせる場合、ハイトスペーサーが必要です。
※ミオレット・フォーユーはキャスター装着時はご使用になれません。

商品名	商品番号	商品コード
KF-1920	19-5659-1	00170-000716
ご利用者負担額 (1割)	270円	(2割) 540円 (3割) 810円
		月額レンタル料金 2,700円

床ずれ
防止用具

体位
変換器

認知症
老人徘徊
感知機器

手すり

昇降式ベッドサイドテーブル PT03-840MB

ブラッツ



ケア優 ラフィオ ミオレット
フォーユー
楽匠 プラス 楽匠 Z

※ラフィオ超低床仕様ではご使用になれません。
※ミオレット・フォーユーと組み合わせる場合、ハイトスペーサーが必要です。
※ミオレット・フォーユーはキャスター装着時はご使用になれません。
※楽匠プラスHタイプは床高が24cm未満、Xタイプは超低床仕様ではご使用になれません。

商品名	商品番号	商品コード
PT03-840MB	19-6711-1	00631-000618
ご利用者負担額 (1割)	230円	(2割) 460円 (3割) 690円
		月額レンタル料金 2,300円

オーバーベッドテーブル KF-833LA

パラマウントベッド



ケア優 ラフィオ ミオレット
フォーユー
楽匠 Z 楽匠 S

商品名	商品番号	商品コード
KF-833LA	19-0168-1	00170-000315
ご利用者負担額 (1割)	380円	(2割) 760円 (3割) 1,140円
		月額レンタル料金 3,800円

歩行
補助杖

歩行器

車椅子・
車椅子
付属品

スロープ

移動用
リフト・
つり具

ベッドサイドテーブル KF-2923

パラマウントベッド



ケア優 ラフィオ ミオレット
III 楽匠 プラス レント 楽匠 FeeZ 楽匠 S

移動ロックとコの字型の脚フレームを採用、
さまざまなシーンで活用できるベッドサイドテーブルです。



※ラフィオ超低床仕様ではご使用になれません。
※楽匠FeeZ、楽匠Sと組み合わせる場合、ハイトスペーサーが必要です。
※楽匠プラスHタイプは床高が24cm未満、Xタイプは超低床仕様ではご使用になれません。

商品名	商品番号	商品コード
KF-2923	19-7144-1	00170-001651
ご利用者負担額 (1割)	330円	(2割) 660円 (3割) 990円
		月額レンタル料金 3,300円

介護保険
購入
対象品

販売品

情報



ベッド・ベッド付属品

床ずれ
防止用具

オーバーテーブル (ケア優用) K-135CY

ケア優

シーホネンス

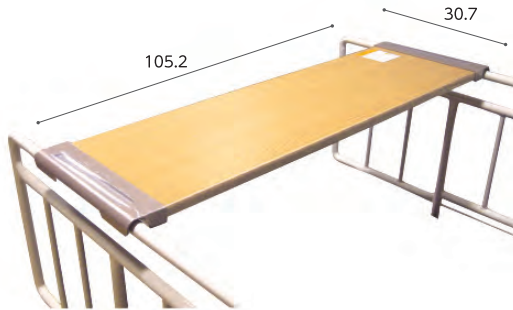
体位
変換器認知症
老人徘徊
感知機器

手すり

商品名	商品番号	商品コード
K-135CY	19-5345-1	00167-Z00083
ご利用者 負担額 (1割)	54円	(2割) 108円 (3割) 162円
月額レンタル料金		540円

歩行
補助杖

オーバーテーブル (彩用)

彩

シーホネンス

歩行器

車椅子・
車椅子
付属品

商品名	商品番号	商品コード
K-137W (90cm用)	19-5787-1	00167-000220
サイズ: 幅100 × 奥行31cm		
ご利用者 負担額 (1割)	52円	(2割) 104円 (3割) 156円
月額レンタル料金		520円

スロープ

商品名	商品番号	商品コード
K-137N (83cm用)	19-5788-1	00167-000221
サイズ: 幅93 × 奥行31cm		
ご利用者 負担額 (1割)	52円	(2割) 104円 (3割) 156円
月額レンタル料金		520円

移動用
リフト・
つり具

オーバーテーブル KQ-060L

パラマウントベッド

介護保険
購入
対象品

販売品

情報

オーバーテーブル PGT-400LM

ラフィオ ミオレット
フォーユー

プラッツ



商品名	商品番号	商品コード
PGT-400LM	19-5504-1	00631-000121
ご利用者 負担額 (1割)	52円	(2割) 104円 (3割) 156円
月額レンタル料金		520円

アジャストテーブル KQ-090

楽匠 S

パラマウントベッド

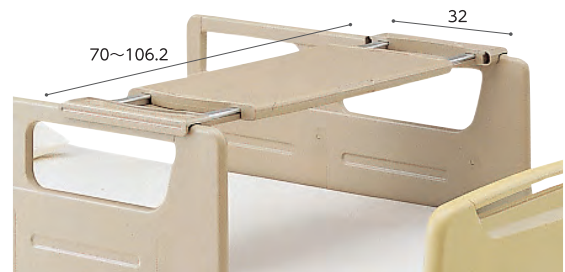

商品名	商品番号	商品コード
KQ-090	19-0113-1	00170-000188
ご利用者 負担額 (1割)	52円	(2割) 104円 (3割) 156円
月額レンタル料金		520円

楽匠
プラス 楽匠 Z 楽匠 S*楽匠Zで使用する場合
ラクリアモーションはお
使いになれません。ベッドサイドレールに載せて使用するテーブルです。
91幅のベッドに対応します。

- 91幅のベッドに対応
- 天板はポリエステル化粧板、
両端は耐薬品性樹脂を使用
- 両端上部は小物が置けるペントレー形状
- 滑り止め効果のあるサイドレール受け

商品名	商品番号	商品コード
KQ-060L	19-0167-1	00170-000374
ご利用者 負担額 (1割)	52円	(2割) 104円 (3割) 156円
月額レンタル料金		520円

税込価格で表記しています。(**非課税** ※非課税 と表記のない商品に限る) **単位:CM**

サービスコード/特殊寝台 介護給付:171003 予防給付:671003 /特殊寝台付属品 介護給付:171004 予防給付:671004

ベッド・
ベッド
付属品

テイコブ移乗用介助ベルト AB31

幸和製作所

安全にベッドからの移乗介助が出来ます。安全に介助者の負担を軽減します。
適応胴囲サイズが約60~130cmと小柄な方から大柄な方まで対応できます。
保管時に便利な吊り下げ用ストラップ付き。
ベルト裏面に滑り止め付き。

ケア優 ラフィオ ミオレット
フォーユー
楽匠 Z 楽匠 S



商品名	商品番号	商品コード
AB31	19-5519-1	00030-000142
ご利用者負担額 (1割)	100円	(2割) 200円 (3割) 300円
		月額レンタル料金 1,000円

床ずれ
防止用具

体位
変換器

認知症
老人徘徊
感知機器

手すり

ケアスライダー (MEMS)

モルテン

より安全でスムーズな移乗をサポートします。

グリーン
ケア ケア優 ラフィオ ミオレット
Ⅲ ミオレット
フォーユー 楽匠
プラス 楽匠
FeeZ 楽匠
S-Z

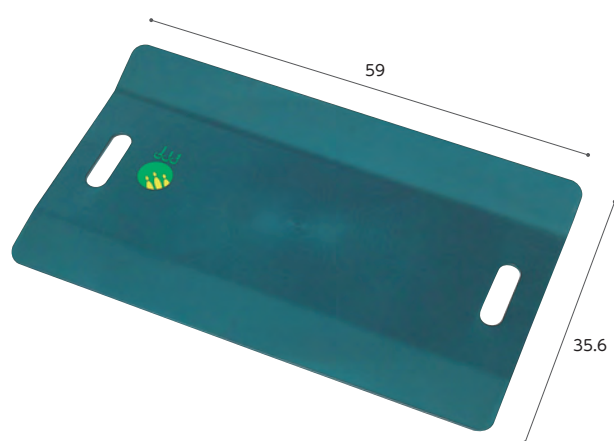

全高0.5cm/耐荷重 130kg



商品名	商品番号	商品コード
MEMS	19-1301-1	00054-000033
ご利用者負担額 (1割)	100円	(2割) 200円 (3割) 300円
		月額レンタル料金 1,000円

歩行
補助杖

歩行器

車椅子・
車椅子
付属品

スロープ

移動用
リフト・
つり具

IVスタンド KC-508A

パラマウントベッド

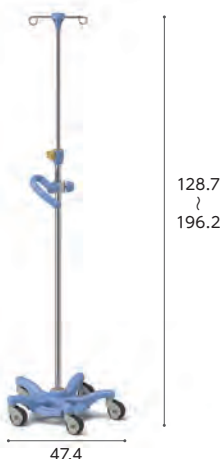

商品名	商品番号	商品コード
IVスタンド KC-508A	19-6592-1	00170-Z00121
ご利用者負担額 (1割)	130円	(2割) 260円 (3割) 390円
		月額レンタル料金 1,300円

IVスタンド KC-518

パラマウントベッド



※地域によっては介護保険を
適用できない場合があります。
※スタッキングはできません。

商品名	商品番号	商品コード
IVスタンド KC-518	19-6892-1	00170-001539
ご利用者負担額 (1割)	100円	(2割) 200円 (3割) 300円
		月額レンタル料金 1,000円

介護保険
購入
対象品

販売品

情報



ベッド・ベッド付属品

床ずれ
防止用具

マットレス

マットレスは寝心地と寝返りのしやすさと体圧分散効果を配慮して選ぶようにしましょう。

特に寝返りが困難な方や臀部の筋肉に萎縮（臀部が痩せている）がある方の場合、床ずれのリスクが高くなっていますので、注意をして選ぶ必要があります。

体位
変換器認知症
老人徘徊
感知機器

手すり

歩行
補助杖

歩行器

車椅子・
車椅子
付属品

スロープ

移動用
リフト・
つり具介護保険
購入
対象品

販売品

情報

やわらかめ

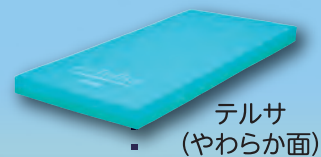
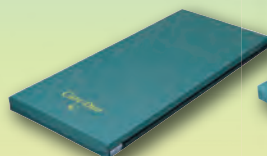
テルサ
(やわらか面)

ケアデュオ

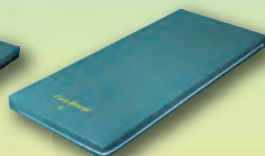
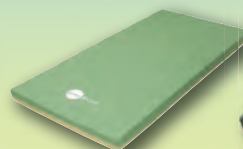
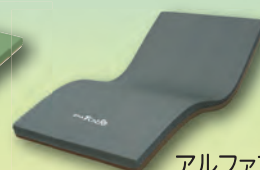
ケアブリーズ
(やわらか面)アルファプラ
すくっと防水アルファプラ
すくっとRe通気

ストレッチフィット

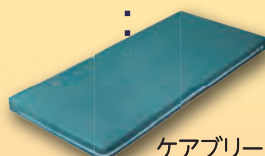
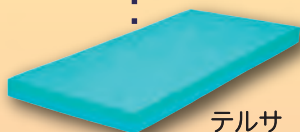
ケアブリーズ
(しっかり面)テルサ
(しっかり面)

ストレッチスリム

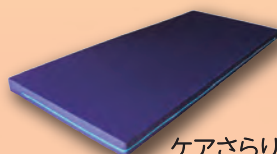

ケアさらり



プレグラー

しっかり

税込価格で表記しています。(**非課税** ※非課税 と表記のない商品に限る) **単位:CM**

サービスコード/特殊寝台 介護給付:171003 予防給付:671003/特殊寝台付属品 介護給付:171004 予防給付:671004

ベッド・
ベッド
付属品

ケアブリーズ

東洋クオリティワン

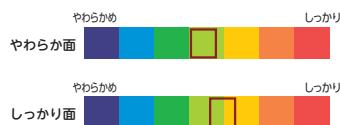

- ① 選べる寝心地
- ② 軽くて通気性が良い

グリーン
ケア 厚さ
8
cm

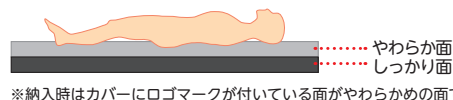

※納入時はカバーにロゴマークが付いている面がやわらかめの面です。

商品名	商品番号	商品コード
90cm幅 レギュラー	12-5846-1	00523-000019
サイズ:幅90×全長191×厚さ8cm		
商品名	商品番号	商品コード
90cm幅 ショート	12-5847-1	00523-000019
サイズ:幅90×全長181×厚さ8cm		
商品名	商品番号	商品コード
83cm幅 レギュラー	12-5848-1	00523-000019
サイズ:幅83×全長191×厚さ8cm		
商品名	商品番号	商品コード
83cm幅 ショート	12-5849-1	00523-000019
サイズ:幅83×全長181×厚さ8cm		
材質/カバー:ポリエステル100%、マット:ウレタンフォーム		
ご利用者負担額 (1割)	280 円	(2割) 560 円 (3割) 840 円
		月額レンタル料金 2,800 円

床ずれ
防止用具

体位
変換器

認知症
老人徘徊
感知機器

手すり

ケアデュオ

日本ケアサブライ

お手入れしやすい「防水タイプ」のカバーです。
やさしい寝心地で、かつ端座位をとるときも姿勢が安定します。



商品名	商品番号	商品コード
90cm幅 レギュラー	12-5642-1	00614-000007
サイズ:幅90×全長191×厚さ8cm		
商品名	商品番号	商品コード
90cm幅 ショート	12-5715-1	00614-000007
サイズ:幅90×全長181×厚さ8cm		
商品名	商品番号	商品コード
83cm幅 レギュラー	12-5643-1	00614-000007
サイズ:幅83×全長191×厚さ8cm		
商品名	商品番号	商品コード
83cm幅 ショート	12-5915-1	00614-000007
サイズ:幅83×全長181×厚さ8cm		
材質/カバー:表地 ウレタン合皮、裏地 ウレタンフィルム、マット:ウレタンフォーム		
ご利用者負担額 (1割)	180 円	(2割) 360 円 (3割) 540 円
		月額レンタル料金 1,800 円

歩行
補助杖

歩行者

車椅子・
車椅子
付属品

スロープ

移動用
リフト・
つり具

ケアさらり

日本ケアサブライ

通気性の良いムレにくいマットレスです。「多層構造」の採用により、寝姿勢を水平に保つための適度な硬さとクッション性を実現。安定した寝姿勢や端座位をサポートします。

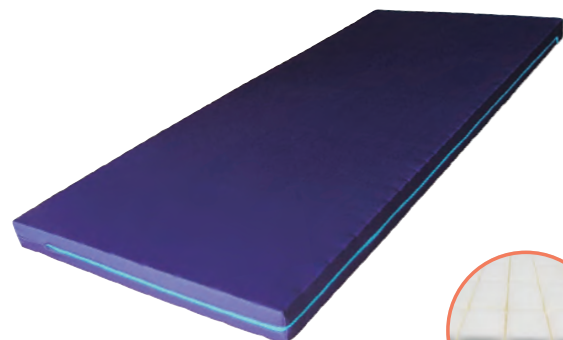

両端は硬く
立ち上がり
をサポート

腰部が沈み込みにくい

商品名	商品番号	商品コード
91cm幅 レギュラー	12-5735-1	00614-000006
サイズ:幅91×全長191×厚さ8cm		
商品名	商品番号	商品コード
91cm幅 ショート	12-5737-1	00614-000006
サイズ:幅91×全長181×厚さ8cm		
商品名	商品番号	商品コード
83cm幅 レギュラー	12-5736-1	00614-000006
サイズ:幅83×全長191×厚さ8cm		
材質/カバー、マット:ポリエステル 抗菌防臭加工、防炎加工のカバー		
ご利用者負担額 (1割)	180 円	(2割) 360 円 (3割) 540 円
		月額レンタル料金 1,800 円

介護保険
購入
対象品

販売品

情報



ベッド・ベッド付属品

テルサ 防水タイプ

モルテン

厚さ
12
cm

床ずれ
防止用具

体位
変換器

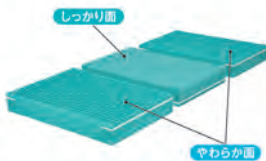

●マットレス内部は3つのインナーマットから構成されており、【やわらか面】と【しっかり面】を部分的に組み合わせ、異なる質感を選ぶことが可能。(部分交換)

認知症
老人徘徊
感知機器

手すり

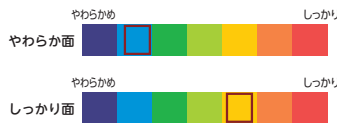

材質/マット：ウレタンフォーム、
ポリエステル繊維
カバー：(表面)ウレタン合皮
(内側)ポリエステル

歩行
補助杖

ストレッチフィットⅡ

パラマウントベッド

「ずれの軽減」「体圧分散」「蒸れ軽減」の性能が向上。背あげの機会を増やし、より身体にかかる負担が少なく過ごせるようにサポートします。

歩行器

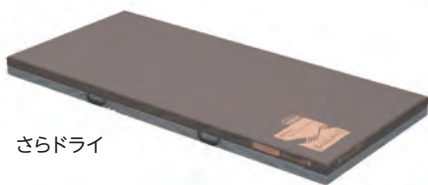

材質/マット：ポリエステル、ウレタンフォーム カバー：ポリエステル、ポリウレタン

車椅子・
車椅子
付属品

スロープ

商品名	商品番号	商品コード
[さらドライ]91cm幅レギュラー	12-6371-1	00170-001721

サイズ：幅 91 × 長さ 191 × 厚さ 10cm

商品名	商品番号	商品コード
[さらドライ]83cm幅レギュラー	12-6372-1	00170-001722

サイズ：幅 83 × 長さ 191 × 厚さ 10cm

移動用
リフト・
つり具

ご利用者負担額 (1割)	300円	(2割)	600円	月額レンタル料金	3,000円
		(3割)	900円		

介護保険
購入
対象品

ストレッチフィットマットレス 通気

厚さ
9
cm

パラマウントベッド

プロファイル加工を施したウレタンフォームのトップクッションが、身体 of 突部にかかる圧力を効果的に分散します。



商品名	商品番号	商品コード
91cm幅レギュラー	12-5874-1	00170-000735
91cm幅ミニ	12-5875-1	00170-000736

サイズ：幅 91 × 全長 191 (ミニ 180) × 厚さ 9cm

商品名	商品番号	商品コード
83cm幅レギュラー	12-5876-1	00170-000737
83cm幅ミニ	12-5877-1	00170-000738

サイズ：幅 83 × 全長 191 (ミニ 180) × 厚さ 9cm

材質/中材：ポリエステル、ウレタンフォーム(難燃) 側地：ポリエステル(抗菌・防カビ・難燃)

ご利用者負担額 (1割)	260円	(2割)	520円	月額レンタル料金	2,600円
		(3割)	780円		

販売品

情報

ストレッチスリムマットレス 通気

厚さ
7
cm

パラマウントベッド

マットレスが伸びて、背上げに伴う身体 of ずれを軽減します。薄型・軽量マットレスで、高い機能性と快適なクッション性を両立しました。



商品名	商品番号	商品コード
91cm幅レギュラー	12-5866-1	00170-000745
91cm幅ミニ	12-5867-1	00170-000746

サイズ：幅 91 × 全長 191 (ミニ 180) × 厚さ 7cm

商品名	商品番号	商品コード
83cm幅レギュラー	12-5868-1	00170-000747
83cm幅ミニ	12-5869-1	00170-000748

サイズ：幅 83 × 全長 191 (ミニ 180) × 厚さ 7cm

材質/中材：ポリエステル、ウレタンフォーム(難燃) 側地：ポリエステル(抗菌・防カビ・難燃)

ご利用者負担額 (1割)	200円	(2割)	400円	月額レンタル料金	2,000円
		(3割)	600円		

税込価格で表記しています。(非課税 ※非課税と表記のない商品に限る) 単位:CM

サービスコード/特殊寝台 介護給付:171003 予防給付:671003/特殊寝台付属品 介護給付:171004 予防給付:671004

ベッド・
ベッド
付属品

エバーフィットC3マットレス ドライ/通気

パラマウントベッド

快適性と利便性を両立させたマットレス。

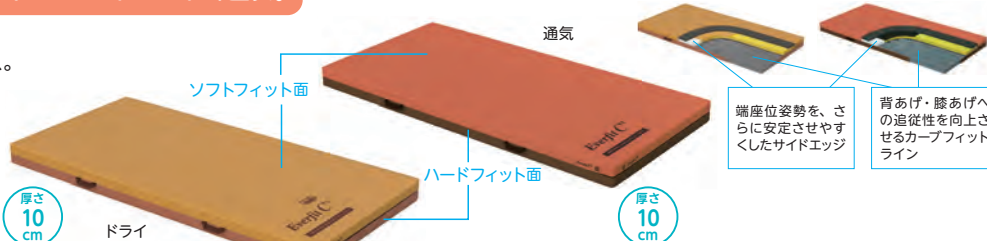

材質/中身: ポリエステル・ポリウレタン(難燃)
側地:(ソフトフィット面) ポリエステル50%・アクリル30%・ポリウレタン20%(抗菌・防水・難燃・吸放湿・消臭)
(ハードフィット面) ポリエステル70%・ポリウレタン30%(抗菌・防カビ・難燃)

商品名	商品番号	商品コード
[ドライ]91cm幅 レギュラー	12-6116-1	00170-001033
[ドライ]91cm幅 ミニ	12-6117-1	00170-001034

サイズ: 幅 91 × 全長 191 (ミニ 180) × 厚さ 10cm

商品名	商品番号	商品コード
[ドライ]83cm幅 レギュラー	12-6118-1	00170-001035
[ドライ]83cm幅 ミニ	12-6119-1	00170-001036

サイズ: 幅 83 × 全長 191 (ミニ 180) × 厚さ 10cm

ご利用者負担額 (1割)	300 円	(2割)	600 円	月額レンタル料金	3,000円
		(3割)	900 円		

材質/中身: ポリエステル・ポリウレタン(難燃)
側地:(ソフトフィット面) ポリエステル100%(抗菌・防カビ・難燃・消臭)
(ハードフィット面) ポリエステル100%(抗菌・防カビ・難燃)

商品名	商品番号	商品コード
[通気]91cm幅 レギュラー	12-6105-1	00170-001042
[通気]91cm幅 ミニ	12-6106-1	00170-001043

サイズ: 幅 91 × 全長 191 (ミニ 180) × 厚さ 10cm

商品名	商品番号	商品コード
[通気]83cm幅 レギュラー	12-6107-1	00170-001044
[通気]83cm幅 ミニ	12-6108-1	00170-001045

サイズ: 幅 83 × 全長 191 (ミニ 180) × 厚さ 10cm

ご利用者負担額 (1割)	300 円	(2割)	600 円	月額レンタル料金	3,000円
		(3割)	900 円		

床ずれ
防止用具

体位
変換器

認知症
老人徘徊
感知機器

手すり

歩行
補助杖

アルファプラすくっとRe 通気

タイカ

寝返りから立ち上がりまでの一連の動作が安定して行えます。動きやすさと寝心地を両立した体圧分散式マットレスです。

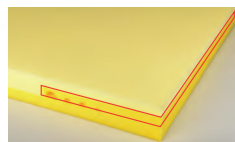

高硬度ウレタンフォームで安定感を確保

厚さ
8
cm

商品名	商品番号	商品コード
91cm幅 レギュラー	12-5986-1	00563-000108

サイズ: 幅 91 × 全長 191 × 厚さ 8cm

ご利用者負担額 (1割)	300 円	(2割)	600 円	月額レンタル料金	3,000円
		(3割)	900 円		

商品名	商品番号	商品コード
91cm幅 ショート	12-5987-1	00563-000109

サイズ: 幅 91 × 長さ 180 × 厚さ 8cm

ご利用者負担額 (1割)	300 円	(2割)	600 円	月額レンタル料金	3,000円
		(3割)	900 円		

商品名	商品番号	商品コード
83cm幅 レギュラー	12-5984-1	00563-000106

サイズ: 幅 83 × 長さ 191 × 厚さ 8cm

ご利用者負担額 (1割)	300 円	(2割)	600 円	月額レンタル料金	3,000円
		(3割)	900 円		

商品名	商品番号	商品コード
83cm幅 ショート	12-5985-1	00563-000107

サイズ: 幅 83 × 長さ 180 × 厚さ 8cm 材質/カバー: ポリエステル マット: ポリウレタンフォーム

ご利用者負担額 (1割)	300 円	(2割)	600 円	月額レンタル料金	3,000円
		(3割)	900 円		

歩行者

車椅子・
車椅子
付属品

スロープ

移動用
リフト・
つり具

プレグラーマットレス

パラマウントベッド

ベッドで起き上がる動作や安定した座位姿勢を支援します。



厚さ
8
cm

●材質/カバー、マット: ポリエステル

商品名	商品番号	商品コード
91cm幅 レギュラー	12-0104-1	00170-000159

サイズ: 幅 91 × 全長 191 × 厚さ 8cm

ご利用者負担額 (1割)	200 円	(2割)	400 円	月額レンタル料金	2,000円
		(3割)	600 円		

商品名	商品番号	商品コード
91cm幅 ミニ	12-5102-1	00170-000286

サイズ: 幅 91 × 全長 180 × 厚さ 8cm

ご利用者負担額 (1割)	200 円	(2割)	400 円	月額レンタル料金	2,000円
		(3割)	600 円		

商品名	商品番号	商品コード
83cm幅 レギュラー	12-0103-1	00170-000142

サイズ: 幅 83 × 全長 191 × 厚さ 8cm

ご利用者負担額 (1割)	200 円	(2割)	400 円	月額レンタル料金	2,000円
		(3割)	600 円		

商品名	商品番号	商品コード
83cm幅 ミニ	12-0105-1	00170-000285

サイズ: 幅 83 × 全長 180 × 厚さ 8cm

ご利用者負担額 (1割)	200 円	(2割)	400 円	月額レンタル料金	2,000円
		(3割)	600 円		

介護保険
購入
対象品

販売品

情報

ベッド・
ベッド
付属品



床ずれ防止用具

床ずれ
防止用具

床ずれってなに？

寝返りが打てないと、同じ場所に体重がかかり続けるので、血の流れが悪くなり、床ずれができます。また、そこにずれ力が加わるとより発生しやすくなります。

圧迫

① 細胞は血から栄養をもらっています。

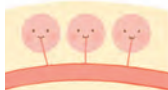

② 血の流れが悪いと栄養がもらえません。

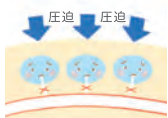

③ とうとう細胞が死んでしまいました。

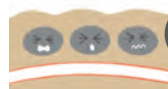

ずれ力

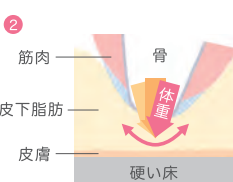
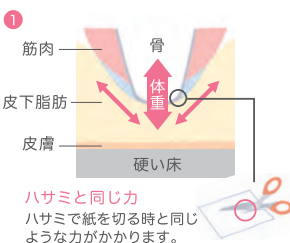

床ずれ

発生しやすい部位

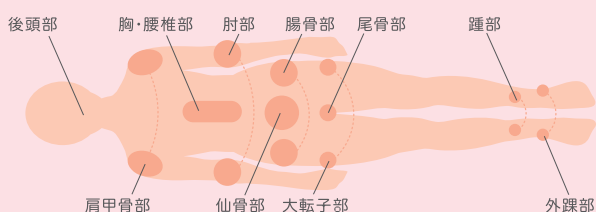

体位
変換器

認知症
老人徘徊
感知機器

手すり

歩行
補助杖

歩行器

車椅子・
車椅子
付属品

スロープ

移動用
リフト・
つり具

介護保険
購入
対象品

販売品

情報

まずは床ずれになりやすさを調べましょう

OHスケール 次の質問に答えると、床ずれになりやすさがわかります。

Q1 ベッドの上で自分で寝返りできますか？	A1	<ul style="list-style-type: none"> ・できる 0点 ・どちらでもない 1.5点 ・できない 3点 	<input type="checkbox"/> 点
Q2 お尻の骨の飛び出し具合は次のうちどれですか？ 	A2	<ul style="list-style-type: none"> ・正常 0点 ・軽度・中等度 1.5点 ・高度 3点 	<input type="checkbox"/> 点
Q3 むくみはありますか？	A3	<ul style="list-style-type: none"> ・いいえ 0点 ・はい 3点 	<input type="checkbox"/> 点
Q4 関節が硬くなって手足を伸ばしにくいですか？	A4	<ul style="list-style-type: none"> ・いいえ 0点 ・はい 1点 	<input type="checkbox"/> 点

合計点数は
何点でしたか？

1点でもついた人は、
床ずれになりやすい
人です。また、点数が
高い人ほど床ずれに
なりやすい人です。

合計 点

OHスケールとリスクレベル

合計点数	リスク	床ずれ発症率(目安)	治癒期間(目安)
0点	リスクなし・予防	—	—
1~3点	軽度リスク	約25%以下	40日
4~6点	中等度リスク	約26~65%	57日
7~10点	高度リスク	約66%以上	173日

税込価格で表記しています。(非課税 ※非課税 と表記のない商品に限る) 単位:CM

サービスコード/床ずれ防止用具 介護給付:171005 予防給付:671005

ベッド・
ベッド
付属品

床ずれ
防止用具

体位
変換器

認知症
老人徘徊
感知機器

手すり

歩行
補助杖

歩行器

車椅子・
車椅子
付属品

スロープ

移動用
リフト・
つり具

介護保険
購入
対象品

販売品

情報

使用者の介護環境も考えてマットレスを選びましょう

床ずれ防止用具は床ずれができてから使うだけでなく、床ずれができる前から「床ずれを防止」するために使う用具です。使用者の状態や床ずれになりやすさを把握し、マットレスを選びましょう。

合計点数	介護力あり	介護力なし	静止型	ハイブリッド型	圧切替型	＜リスク＞	＜種類＞
0点	布団、ベッドマットレス	体圧分散式マットレス (静止型 厚さ10cm未満)	体圧分散性能と、安索性や安定性のバランスに優れています。			予防～軽度	
1～3点		体圧分散式マットレス (静止型 厚さ10cm以上) 上敷き型エアマットレスなど		ウレタンフォームとエアを組み合わせたマットレスです。		軽度～中度	
4～6点	体圧分散式マットレス (静止型 厚さ10cm未満)	体圧分散式マットレス (静止型 厚さ10cm以上)				中度～ リスク保有者	
7～10点	体圧分散式マットレス (静止型 厚さ10cm以上) 上敷き型エアマットレス ハイブリッド型など	コンピューター制御エアマットレス、 ハイブリッド型など			エアを自動的に出し入れし、圧がかかる場所を移動させるマットレスです。	軽度～ リスク保有者	圧切替型 静止型 ハイブリッド

床ずれ対応マットレス一覧表

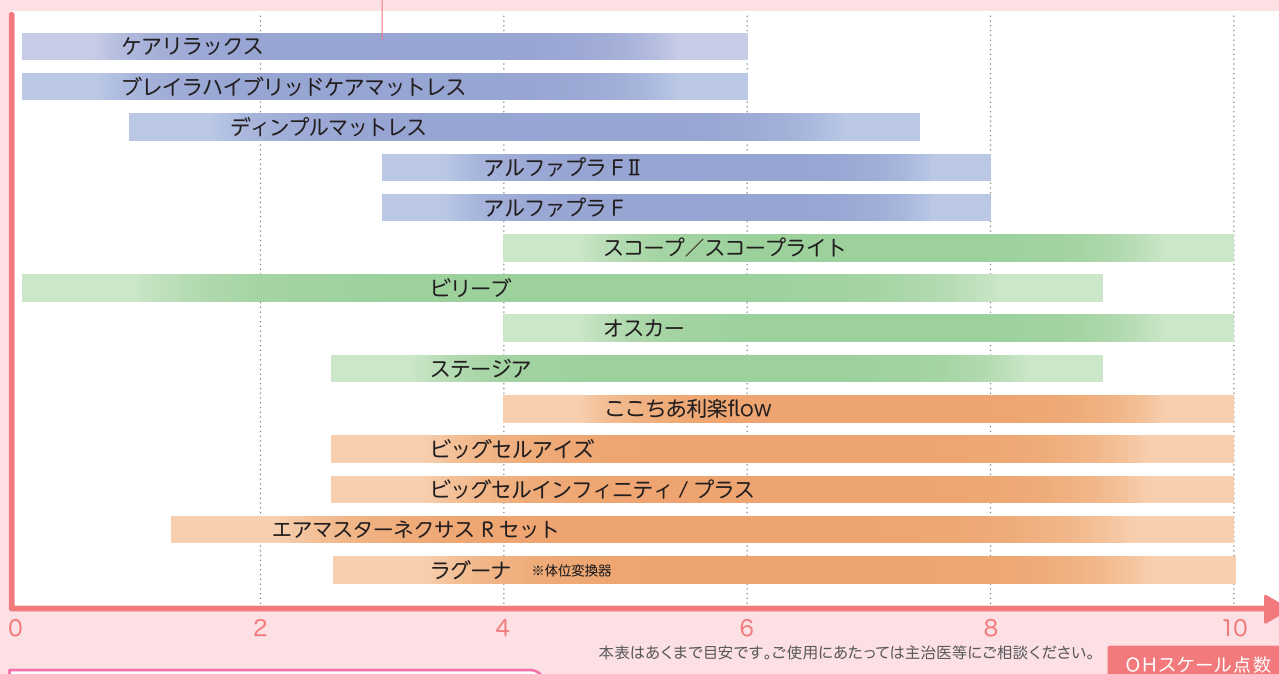

よりよい介護のために

身体機能を維持・向上させたり、床ずれを防止するために、次のようなポイントで観察をして、必要なケアを実践しましょう。

<p>観察ポイント例</p> <p>動作</p> <ul style="list-style-type: none"> 背上げの頻度 床上移動の仕方 起き上がりの仕方 移乗の仕方 かかとのずれ力 	<p>必要なケア</p> <ul style="list-style-type: none"> ○質の高い動作介助 ○用具の利用 	<p>観察ポイント例</p> <p>身体状況・体位</p> <ul style="list-style-type: none"> こわしやく 関節拘縮のレベル えんばい 円背のレベル 麻痺の箇所 側臥位の頻度 好意体位の有無 	<p>必要なケア</p> <ul style="list-style-type: none"> ○質の高い動作介助 ○ポジショニング
---	--	--	--

※しみや汚れ、タバコのこげ跡など破損がひどい場合は、マットレスの実費を請求させていただきます。

ベッド・
ベッド
付属品



床ずれ防止用具

床ずれ
防止用具

アルファプラ FII 撥水・防水

タイカ

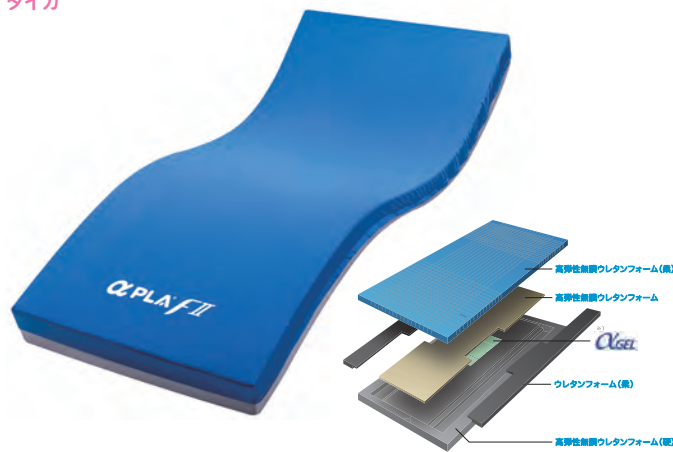

厚さ 13 cm
重さ 7.8~9.0 kg

材質/マット: ポリウレタンフォーム・シリコーンゲル
カバー: (表地) ポリエステル、(裏地) ポリウレタン

体位
変換器

認知症
老人徘徊
感知機器

手すり

歩行
補助杖

歩行器

車椅子・
車椅子
付属品

スロープ

移動用
リフト・
つり具

介護保険
購入
対象品

販売品

情報

軽度~中度 静止型

床ずれ防止と快適な睡眠。
自分で動く意欲を支える、寝返りサポートマットレス。

商品名	商品番号	商品コード
91cm幅 レギュラー	13-5737-1	00563-000129
サイズ: 幅91×全長195×厚さ13cm 重さ: 9.0kg		
ご利用者負担額 (1割)	620 円 (2割) 1,240 円 (3割) 1,860 円	月額レンタル料金 6,200 円
商品名	商品番号	商品コード
91cm幅 ショート	13-5739-1	00563-000130
サイズ: 幅91×全長181×厚さ13cm 重さ: 8.5kg		
ご利用者負担額 (1割)	620 円 (2割) 1,240 円 (3割) 1,860 円	月額レンタル料金 6,200 円
商品名	商品番号	商品コード
83cm幅 レギュラー	13-5736-1	00563-000126
サイズ: 幅83×全長195×厚さ13cm 重さ: 8.3kg		
ご利用者負担額 (1割)	620 円 (2割) 1,240 円 (3割) 1,860 円	月額レンタル料金 6,200 円
商品名	商品番号	商品コード
83cm幅 ショート	13-5738-1	00563-000127
サイズ: 幅83×全長181×厚さ13cm 重さ: 7.8kg		
ご利用者負担額 (1割)	620 円 (2割) 1,240 円 (3割) 1,860 円	月額レンタル料金 6,200 円

アルファプラ F 撥水・防水

タイカ



厚さ 13 cm
重さ 8.1~9.5 kg

材質/マット: シリコーンゲル、ポリウレタンフォーム、
カバー: 表地 ポリエステル、裏地 ポリウレタン

軽度~中度 静止型

商品名	商品番号	商品コード
91cm幅 レギュラー	13-5455-1	00563-000059
サイズ: 幅91×全長195×厚さ13cm 重さ: 9.5kg		
ご利用者負担額 (1割)	620 円 (2割) 1,240 円 (3割) 1,860 円	月額レンタル料金 6,200 円
商品名	商品番号	商品コード
91cm幅 ショート	13-5457-1	00563-000058
サイズ: 幅91×全長181×厚さ13cm 重さ: 8.8kg		
ご利用者負担額 (1割)	620 円 (2割) 1,240 円 (3割) 1,860 円	月額レンタル料金 6,200 円
商品名	商品番号	商品コード
83cm幅 レギュラー	13-5454-1	00563-000056
サイズ: 幅83×全長195×厚さ13cm 重さ: 8.7kg		
ご利用者負担額 (1割)	620 円 (2割) 1,240 円 (3割) 1,860 円	月額レンタル料金 6,200 円
商品名	商品番号	商品コード
83cm幅 ショート	13-5456-1	00563-000055
サイズ: 幅83×全長181×厚さ13cm 重さ: 8.1kg		
ご利用者負担額 (1割)	620 円 (2割) 1,240 円 (3割) 1,860 円	月額レンタル料金 6,200 円

アルファプラ L 撥水・防水

タイカ

上層と中層に柔らかめの高弾性無膜ウレタンフォームを使用し、さらにアルファゲルを組み合わせることで、床ずれが心配になり始めた方に適した体圧分散を行います。

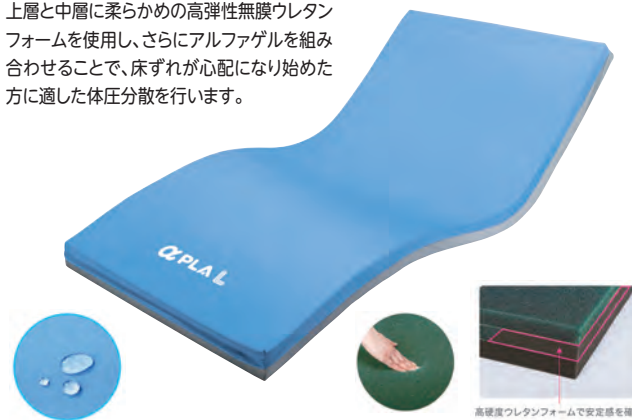

厚さ 10 cm
重さ 6.4~7.6 kg

材質/マット: シリコーンゲル、ポリウレタンフォーム
カバー: (表地) ポリエステル (裏地) ポリウレタン

予防~軽度 静止型

商品名	商品番号	商品コード
91cm幅 レギュラー	13-5570-1	00563-000103
サイズ: 幅91×全長195×厚さ10cm マット重さ: 7.6kg		
ご利用者負担額 (1割)	460 円 (2割) 920 円 (3割) 1,380 円	月額レンタル料金 4,600 円
商品名	商品番号	商品コード
91cm幅 ショート	13-5572-1	00563-000104
サイズ: 幅91×全長181×厚さ10cm マット重さ: 7.1kg		
ご利用者負担額 (1割)	460 円 (2割) 920 円 (3割) 1,380 円	月額レンタル料金 4,600 円
商品名	商品番号	商品コード
83cm幅 レギュラー	13-5571-1	00563-000101
サイズ: 幅83×全長195×厚さ10cm マット重さ: 6.9kg		
ご利用者負担額 (1割)	460 円 (2割) 920 円 (3割) 1,380 円	月額レンタル料金 4,600 円
商品名	商品番号	商品コード
83cm幅 ショート	13-5573-1	00563-000102
サイズ: 幅83×全長181×厚さ10cm マット重さ: 6.4kg		
ご利用者負担額 (1割)	460 円 (2割) 920 円 (3割) 1,380 円	月額レンタル料金 4,600 円

税込価格で表記しています。(**非課税** ※非課税 と表記のない商品に限る) **単位:CM**

サービスコード/床ずれ防止用具 介護給付: 171005 予防給付: 671005

ベッド・
ベッド
付属品

ストレッチグライドⅡ

軽度~中度 静止型

パラマウントベッド

「ずれの軽減」「体圧分散」「蒸れ軽減」の性能が向上。
床ずれリスクを軽減しながら動きやすさや寝心地の良さも配慮。

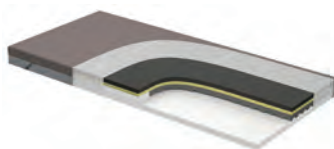

材質/マット: ポリエステル、ウレタンフォーム カバー: ポリエステル、ポリウレタン

商品名	商品番号	商品コード
[さらドライ]91cm幅 レギュラー	13-5899-1	00170-001730

サイズ: 幅91×全長191×厚さ12.5cm 重さ: 11kg

商品名	商品番号	商品コード
[さらドライ]83cm幅 レギュラー	13-5900-1	00170-001731

サイズ: 幅83×全長191×厚さ12.5cm 重さ: 10kg

ご利用者負担額 (1割)	540 円	(2割) 1,080 円	月額レンタル料金	5,400円
		(3割) 1,620 円		

材質/マット: ポリエステル、ウレタンフォーム カバー: ポリエステル、ポリウレタン

商品名	商品番号	商品コード
[通気]91cm幅 レギュラー	13-5897-1	00170-001725
[通気]91cm幅 ミニ	13-5904-1	00170-001726

サイズ: 幅91×全長191 (ミニ180) ×厚さ12.5cm 重さ: 10.5kg (ミニ10kg)

商品名	商品番号	商品コード
[通気]83cm幅 レギュラー	13-5898-1	00170-001727
[通気]83cm幅 ミニ	13-5905-1	00170-001728

サイズ: 幅83×全長191 (ミニ180) ×厚さ12.5cm 重さ: 9.5kg (ミニ9kg)

ご利用者負担額 (1割)	540 円	(2割) 1,080 円	月額レンタル料金	5,400円
		(3割) 1,620 円		

床ずれ
防止用具

体位
変換器

認知症
老人徘徊
感知機器

手すり

歩行
補助杖

エバープラウドマットレス (ドライタイプ)

パラマウントベッド

体圧分散、ずれ軽減、蒸れ軽減の3つの機能で床ずれ防止を多面的にサポート

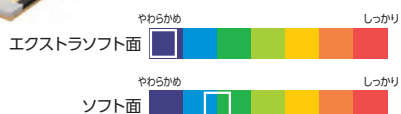
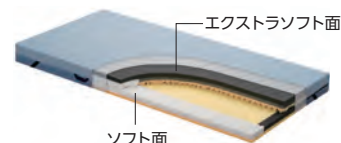
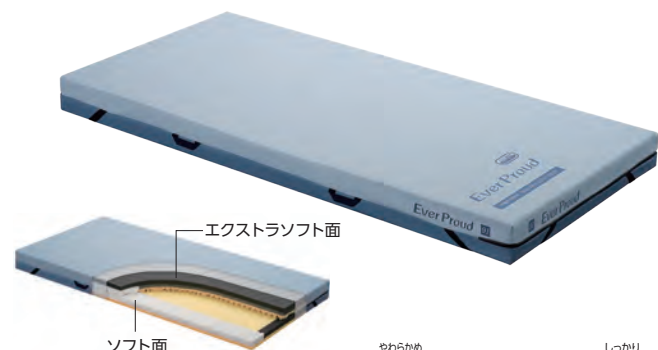

材質/エクストラソフト面: ポリエステル50%、アクリル30%、ポリウレタン20%
ソフト面: ポリエステル70%、ポリウレタン30%
内カバー: ポリエステル100% クッション材: ポリウレタン・ポリエステル



エクストラソフト面 軽度~中度 静止型 ソフト面 予防~軽度 静止型

商品名	商品番号	商品コード
91cm幅 レギュラー	13-5665-1	00170-000966

サイズ: 幅91×全長191×厚さ13cm マット重さ: 11kg

ご利用者負担額 (1割)	540 円	(2割) 1,080 円	月額レンタル料金	5,400円
		(3割) 1,620 円		

商品名	商品番号	商品コード
91cm幅 ミニ	13-5666-1	00170-000967

サイズ: 幅91×全長180×厚さ13cm マット重さ: 10.5kg

ご利用者負担額 (1割)	540 円	(2割) 1,080 円	月額レンタル料金	5,400円
		(3割) 1,620 円		

商品名	商品番号	商品コード
83cm幅 レギュラー	13-5667-1	00170-000968

サイズ: 幅83×全長191×厚さ13cm マット重さ: 10kg

ご利用者負担額 (1割)	540 円	(2割) 1,080 円	月額レンタル料金	5,400円
		(3割) 1,620 円		

商品名	商品番号	商品コード
83cm幅 ミニ	13-5668-1	00170-000969

サイズ: 幅83×全長180×厚さ13cm マット重さ: 9.5kg

ご利用者負担額 (1割)	540 円	(2割) 1,080 円	月額レンタル料金	5,400円
		(3割) 1,620 円		

歩行者

車椅子・
車椅子
付属品

スロープ

移動用
リフト・
つり具

ストレッチグライドマットレス 通気

軽度~中度 静止型

パラマウントベッド



商品名	商品番号	商品コード
91cm幅 レギュラー	13-5493-1	00170-000725
91cm幅 ミニ	13-5494-1	00170-000726

サイズ: 幅91×全長191 (ミニ180) ×厚さ12.5cm 重さ: 9kg (ミニ8kg)

商品名	商品番号	商品コード
83cm幅 レギュラー	13-5495-1	00170-000727
83cm幅 ミニ	13-5496-1	00170-000728

サイズ: 幅83×全長191 (ミニ180) ×厚さ12.5cm 重さ: 8kg

ご利用者負担額 (1割)	500 円	(2割) 1,000 円	月額レンタル料金	5,000円
		(3割) 1,500 円		

材質/カバー: ポリエステル、ポリウレタン、マット: ウレタンフォーム・ポリエステル

ディンプルマットレス

軽度~中度 静止型

ケープ



被験者/身長約 155cm、体重約 50kg、BMI 値約 20.8
測定器/ABW 社製 ERGO CLASSIC

商品名	商品番号	商品コード
90cm幅 レギュラー	13-5422-1	00206-000070
90cm幅 ショート	13-5447-1	00206-000070

サイズ: 幅90×全長191 (ショート180) ×厚さ12cm 重さ: 6.6kg (ショート6.2kg)

商品名	商品番号	商品コード
83cm幅 レギュラー	13-5435-1	00206-000070
83cm幅 ショート	13-5448-1	00206-000070

サイズ: 幅83×全長191 (ショート180) ×厚さ12cm 重さ: 6kg (ショート5.6kg)

ご利用者負担額 (1割)	440 円	(2割) 880 円	月額レンタル料金	4,400円
		(3割) 1,320 円		

材質/マット: (1、2層目面) ラバータッチウレタンフォーム、(2層目サイド、3層目) 高硬度ウレタンフォーム、カバー: (上面側面) ポリウレタンラミネート加工布、(下面) ナイロンオックス

介護保険
購入
対象品

販売品

情報

ベッド・
ベッド
付属品



床ずれ防止用具

床ずれ
防止用具

オスカー

モルテン

人の手で行うような優しい自動体位変換機能付き

体位
変換器

認知症
老人徘徊
感知機器

手すり



●自動体位変換機能



厚さ
17
cm
重さ
115~135
kg

材質/マット:ウレタンフィルム(フィッティング層・底着き
防止層=高耐久ウレタンフォーム)、カバー:ウレタン合皮
消費電力:58W、1日約1.5~5.5円

歩行
補助杖

スコープライト

モルテン

リモコンの全自動スイッチを押すだけで、さまざまな身体状態の利用者様に適応でき、
身体状態が悪化または回復に変化した場合も対応。

歩行者

車椅子・
車椅子
付属品



リモコン

厚さ
17
cm
重さ
9.5~11
kg

材質/マット:エアセル=ウレタンフィルム、フィッティングフォーム・
底着き防止フォーム=高耐久ウレタンフォーム、
インナー保護フィルム:ウレタン、マットカバー:ウレタン合皮(制菌加工)

移動用
リフト・
つり具

介護保険
購入
対象品

マイクロクライメイト ビッグセル アイズ

カーブ

優れた体圧分散性能に加え、床ずれ発生の
新たな外的要因である Microclimate
「皮膚局所の温度・湿度」にも対応する
次世代のエアマットレス。

販売品



厚さ
15
cm
重さ
6.3~6.8
kg

材質/エアセル:ポリウレタンフィルム表面シボ加工(抗菌)、カバー:ポ
リウレタンフィルムラミネート加工布(防水・制菌・防炎・透湿・伸縮)、ペ
ースシート:(側面・下面)ナイロンオックス、ポリエステルメッシュ(すべ
り止め部)ポリウレタンフィルムラミネート加工布 ヘッドアップセンサ:
ABS樹脂(ケース部)換気ユニット:ABS樹脂(ケース部)消費電力:8W

情報

軽度~
リスク保有者 ハイブリッド

●オスカーが備えている8つの特性

体圧分散性能 除圧性能 ずれ力対策 寝心地 座位安定性 むれ対策 ひえ対策 体位変換

●簡単なリモコン操作と場所を取らない内蔵式ポンプ

●安全・安心のための充実した設計

(安全:心臓マッサージなど緊急時に素早く対応できるCPRボタン/CPRユニット)
(安心:リハビリモード/背上げモード/強力除湿モード)

商品名	商品番号	商品コード
91cm幅 レギュラー	13-5466-1	00054-000137
サイズ:幅91×全長193×厚さ17cm マット重さ:13.5kg		
91cm幅 ショート	13-5468-1	00054-000137
サイズ:幅91×全長182×厚さ17cm マット重さ:13kg		
83cm幅 レギュラー	13-5465-1	00054-000137
サイズ:幅83×全長193×厚さ17cm マット重さ:12kg		
83cm幅 ショート	13-5467-1	00054-000137
サイズ:幅83×全長182×厚さ17cm マット重さ:11.5kg		
ご利用者負担額 (1割)	940 円	(2割) 1,880 円 (3割) 2,820 円
		月額レンタル料金 9,400 円

軽度~
リスク保有者 ハイブリッド 非課税

商品名	商品番号	商品コード
91cm幅 レギュラー	13-5907-0	00054-000652
サイズ:幅91×全長193×厚さ17cm マット重さ:11kg		
ご利用者負担額 (1割)	900 円	(2割) 1,800 円 (3割) 2,700 円
		月額レンタル料金 9,000 円
91cm幅 ショート	13-5908-0	00054-000654
サイズ:幅91×全長182×厚さ17cm マット重さ:10.5kg		
ご利用者負担額 (1割)	900 円	(2割) 1,800 円 (3割) 2,700 円
		月額レンタル料金 9,000 円
83cm幅 レギュラー	13-5909-0	00054-000651
サイズ:幅83×全長193×厚さ17cm マット重さ:10kg		
ご利用者負担額 (1割)	900 円	(2割) 1,800 円 (3割) 2,700 円
		月額レンタル料金 9,000 円
83cm幅 ショート	13-5910-0	00054-000653
サイズ:幅83×全長182×厚さ17cm マット重さ:9.5kg		
ご利用者負担額 (1割)	900 円	(2割) 1,800 円 (3割) 2,700 円
		月額レンタル料金 9,000 円

税込価格で表記しています。(非課税 ※非課税と表記のない商品に限る) 単位:CM

サービスコード/床ずれ防止用具 介護給付:171005 予防給付:671005

ベッド・
ベッド
付属品

ステージア

モルテン

軽度〜
リスク保有者 ハイリッド



厚さ 13cm
重さ 9.5~11kg

商品名	商品番号	商品コード
91cm幅 レギュラー	13-5410-1	00054-000115
91cm幅 ショート	13-5412-1	00054-000115

サイズ:幅91×全長193(ショート182)×厚さ13cm マット重さ:11kg(ショート10.5kg)

商品名	商品番号	商品コード
83cm幅 レギュラー	13-5409-1	00054-000115
83cm幅 ショート	13-5411-1	00054-000115

サイズ:幅83×全長193(ショート182)×厚さ13cm マット重さ:10kg(ショート9.5kg)

材質/マット:(マイクロエアセル)ウレタンフィルム(フィッティング層・底着き防止層)高耐久ウレタンフォーム、カバー:伸縮性ウレタン合皮
消費電力:54W、1日約5.3円

ご利用者負担額 (1割)	740円	(2割)	1,480円	月額レンタル料金	7,400円
		(3割)	2,220円		

ビッグセル インフィニティ

ケープ

中度〜
リスク保有者 圧切替型



厚さ 17cm
重さ 8~8.6kg

商品名	商品番号	商品コード
90cm幅 レギュラー	13-5445-1	00206-000074
90cm幅 ショート	13-5453-1	00206-000074

サイズ:幅90×全長191(ショート180)×厚さ17cm マット重さ:8.6kg(ショート8.2kg)

商品名	商品番号	商品コード
84cm幅 レギュラー	13-5446-1	00206-000074
84cm幅 ショート	13-5476-1	00206-000074

サイズ:幅84×全長191(ショート180)×厚さ17cm マット重さ:8.3kg(ショート8.0kg)

材質/エアセル:ポリウレタンフィルム表面シボ加工(抗菌)、カバー:ポリウレタンフィルムラミネート加工布(防水・制菌・防炎・透湿)
消費電力:12W、1日約6.9円

ご利用者負担額 (1割)	970円	(2割)	1,940円	月額レンタル料金	9,700円
		(3割)	2,910円		

床ずれ
防止用具

体位
変換器

認知症
老人徘徊
感知機器

手すり

歩行
補助杖

歩行者

車椅子・
車椅子
付属品

スロープ

移動用
リフト・
つり具

介護保険
購入
対象品

販売品

情報

こちあ利楽 flow (清拭)

パラマウントベッド

体重設定から体位変換、姿勢保持を全自動で行う
床ずれ防止エアマットレス

リモコン



厚さ 17cm
重さ 12.2~12.9kg

材質/エアセル:ポリウレタン100% トップカバー:ポリエステル70%、ポリウレタン30%(抗菌・難燃・防水・透湿) グライドシート生地:ポリエステル100% グライドシートウレタン:ポリウレタン100%(難燃) ボトムカバー:ポリエステル90%、ポリウレタン10%(抗菌・難燃・防水) ポンプカバー:ポリエステル90%、ポリウレタン10%(抗菌・難燃・防水) チューブ:塩化ビニル100%(抗菌・難燃) カブリング:PC/PBT樹脂(難燃) 消費電力:20W

マイクロライメイト ネクサスアイビー

ケープ

進化した床ずれ防止機能とベッドサイドの
看護・介護ケアに役立つ機能を搭載



厚さ 12cm
重さ 7.3~8.1kg

材質/エアセル:ポリウレタンフィルム表面シボ加工(抗菌)、カバー:ポリウレタンフィルムラミネート加工布(防水・制菌・伸縮)、ベースシート:ナイロンオックス、ポリエステルメッシュ、PVCラミネート加工布 ヘッドアップセンサユニット、ファンユニット(ケース部):ABS樹脂、消費電力:8W

軽度〜
リスク保有者 圧切替型

商品名	商品番号	商品コード
900タイプ CR-773	13-5881-1	00206-000162

サイズ:幅90×全長192×厚さ12cm マット重さ:8.1kg

ご利用者負担額 (1割)	900円	(2割)	1,800円	月額レンタル料金	9,000円
		(3割)	2,700円		

商品名	商品番号	商品コード
900ショートタイプ CR-777	13-5883-1	00206-000164

サイズ:幅90×全長180×厚さ12cm マット重さ:7.7kg

ご利用者負担額 (1割)	900円	(2割)	1,800円	月額レンタル料金	9,000円
		(3割)	2,700円		

商品名	商品番号	商品コード
840タイプ CR-770	13-5880-1	00206-000161

サイズ:幅84×全長192×厚さ12cm マット重さ:7.7kg

ご利用者負担額 (1割)	900円	(2割)	1,800円	月額レンタル料金	9,000円
		(3割)	2,700円		

商品名	商品番号	商品コード
840ショートタイプ CR-775	13-5882-1	00206-000163

サイズ:幅84×全長180×厚さ12cm マット重さ:7.3kg

ご利用者負担額 (1割)	900円	(2割)	1,800円	月額レンタル料金	9,000円
		(3割)	2,700円		

ベッド・
ベッド
付属品



体位変換器

床ずれ
防止用具

ラグーナ

ケーブル

自動で小さな体位変換を繰り返す



スモールチェンジ機能



15分毎に小さな体位変換を繰り返す
「スモールチェンジ機能」搭載。

非課税 厚さ 13.5cm 重さ 7.8~8.6kg

体位
変換器

認知症
老人徘徊
感知機器

手すり

●スモールチェンジで床ずれを防止

スモールチェンジ機能は、骨盤を中心に対角線上の小さな体位変換を自動化したシステムです。ラグーナはご利用者にとって身体のずれが小さく、違和感のない、「安心」、「安楽」な環境を提供します。

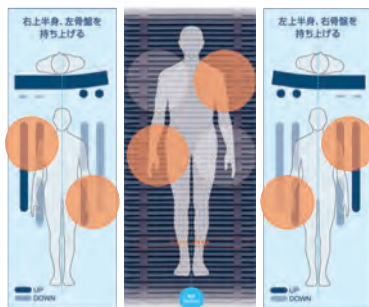

歩行
補助杖

歩行者

車椅子・
車椅子
付属品

スロープ

移動用
リフト・
つり具

介護保険
購入
対象品

販売品

情報

セロリアタイプ まくら型・Bタイプ スネーク型

モルテン

高耐久・快適性・衛生的 体位変換器



重さ 2.4kg

セロリアタイプ まくら型

重さ 3.1kg

セロリアタイプ スネーク型

※地域によっては介護保険を適用できない場合があります。

商品名	商品番号	商品コード
セロリアタイプ (MTYA)	14-5505-1	00054-000112

サイズ: 幅68×奥行32cm 重さ: 2.4kg	
ご利用者負担額 (1割)	120円
(2割)	240円
(3割)	360円
月額レンタル料金	1,200円

商品名	商品番号	商品コード
セロリアタイプ (MTYB)	14-5506-1	00054-000113

サイズ: 幅141×奥行23cm 重さ: 3.1kg	
材質/カバー: 綿、ポリエステル	クッション材: オレフィン系エラストマー
ご利用者負担額 (1割)	180円
(2割)	360円
(3割)	540円
月額レンタル料金	1,800円

ナーセントパットA 3点セット

重さ 1.75kg

アイソネックス

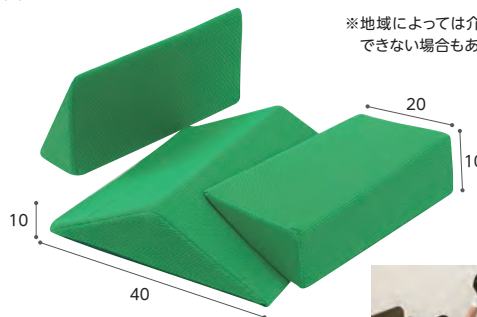

※地域によっては介護保険を適用できない場合もあります。

材質/カバー: ポリエステル100%、表面撥水加工、パット: 高密度特殊ウレタン

身体に簡単に差し込むことができ、介護する方の負担を軽減します。

商品名	商品番号	商品コード
ナーセントパットA	14-0401-1	00149-000012
ご利用者負担額 (1割)	250円	
(2割)	500円	
(3割)	750円	
月額レンタル料金		2,500円

税込価格で表記しています。(**非課税** ※非課税 と表記のない商品に限る) **単位:CM**

サービスコード/体位変換器 介護給付:171006 予防給付:671006

ベッド・
ベッド
付属品

エニモRモデル防水カバーセット

ケープ

Rモデル 600 タイプ



Rモデル 800 タイプ

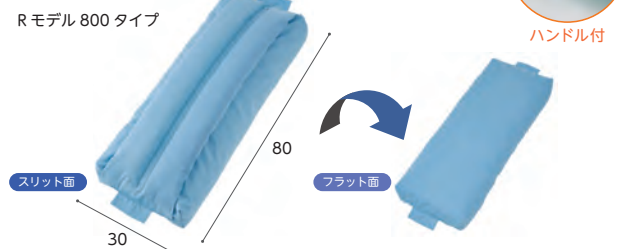

美しい30度側臥位をつくるポジショニングクッション。
上半身と下半身どちらにもフィットするリバーシブル構造

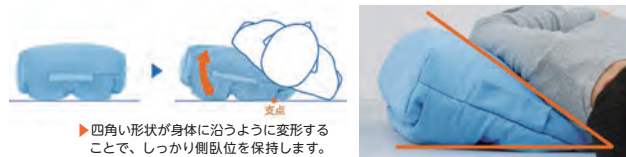

▶四角い形状が身体に沿うように変形することで、しっかり側臥位を保持します。

材質/本体:中身/ポリウレタンフォーム100%
表側地/ポリエステル80% 綿20%
カバー:表地/ポリエステル100%(吸汗速乾・抗菌・消臭) 裏地/ポリウレタンフィルム(防水)

商品名	商品番号	商品コード
Rモデル600タイプ	14-5728-1	00206-000148

サイズ:約幅30×長さ60cm

ご利用者負担額	(1割)	(2割)	(3割)	月額レンタル料金
	120円	240円	360円	1,200円

商品名	商品番号	商品コード
Rモデル800タイプ	14-5729-1	00206-000149

サイズ:約幅30×長さ80cm

ご利用者負担額	(1割)	(2割)	(3割)	月額レンタル料金
	120円	240円	360円	1,200円

床ずれ
防止用具

体位
変換器

認知症
老人徘徊
感知機器

手すり

歩行
補助杖

歩行者

車椅子・
車椅子
付属品

スロープ

移動用
リフト・
つり具

介護保険
購入
対象品

販売品

情報

ウェルピーHC

タイカ

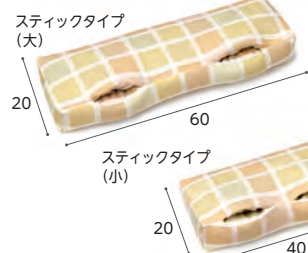

重さ
0.45
kg

重さ
0.3
kg

※地域によっては介護保険を
適用できない場合もあります。

(材質)
中身:ウレタンフォーム
ナイロン
生地:ポリエステル100%



●内材
特殊加工のウレタンチップ
を採用。身体にフィットし
てやさしく支えます。耐久
性もアップし、へたりにく
くなりました。

持ち手を使って少ない力で体位変換することができます。
従来品よりも耐久性が高くへたりにくくなりました。

商品名	商品番号	商品コード
スティックタイプ(大)	14-5591-1	00563-000077

ご利用者負担額	(1割)	(2割)	(3割)	月額レンタル料金
	90円	180円	270円	900円

商品名	商品番号	商品コード
スティックタイプ(小)	14-5592-1	00563-000078

ご利用者負担額	(1割)	(2割)	(3割)	月額レンタル料金
	60円	120円	180円	600円

スマイルシート

タイカ

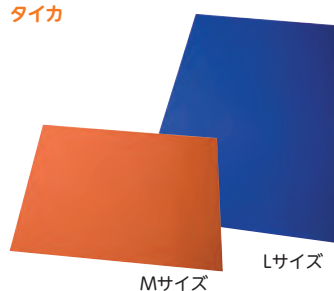

パラシュート用の生地を使用している為、滑りが良く丈夫です。
洗濯・清拭消毒できます。
Lサイズはほぼ全身をカバーできるので、より多くの場面で活用できます。

商品名	商品番号	商品コード
Mサイズ オレンジ	14-5509-1	00563-000051

サイズ:幅145×長さ100cm 材質/ナイロン100%

ご利用者負担額	(1割)	(2割)	(3割)	月額レンタル料金
	100円	200円	300円	1,000円

商品名	商品番号	商品コード
Lサイズ ブルー	14-5510-1	00563-000052

サイズ:幅145×長さ200cm 材質/ナイロン100%

ご利用者負担額	(1割)	(2割)	(3割)	月額レンタル料金
	100円	200円	300円	1,000円

ナーセントEx (防水カバー付)

アイ・ソネックス

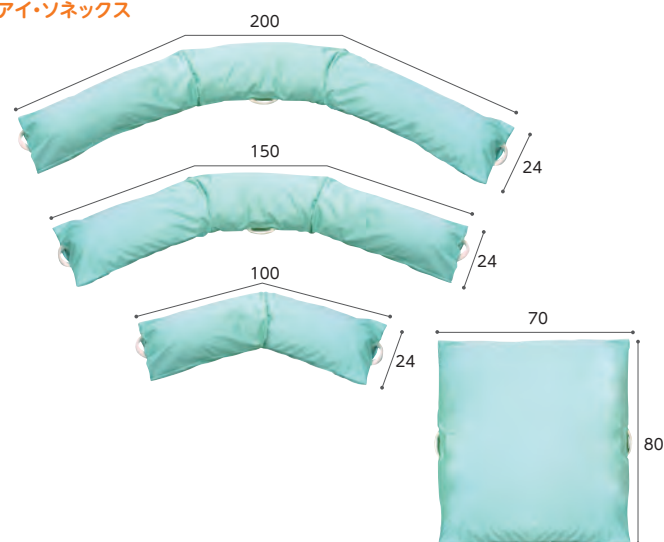

重さ 2.13kg ロール200
重さ 1.61kg ロール150
重さ 1.09kg ロール100
重さ 2.25kg ワイド

抜群のフィット感と復元性で最適なポジショニング姿勢を提供します。

商品名	商品番号	商品コード
ナーセントExロール200(防水カバー付)	14-5576-1	00149-000034

ご利用者負担額	(1割)	(2割)	(3割)	月額レンタル料金
	200円	400円	600円	2,000円

商品名	商品番号	商品コード
ナーセントExロール150(防水カバー付)	14-5577-1	00149-000035

ご利用者負担額	(1割)	(2割)	(3割)	月額レンタル料金
	180円	360円	540円	1,800円

商品名	商品番号	商品コード
ナーセントExロール100(防水カバー付)	14-5578-1	00149-000036

ご利用者負担額	(1割)	(2割)	(3割)	月額レンタル料金
	130円	260円	390円	1,300円

商品名	商品番号	商品コード
ナーセントExワイド(防水カバー付)	14-5579-1	00149-000037

ご利用者負担額	(1割)	(2割)	(3割)	月額レンタル料金
	200円	400円	600円	2,000円

ベッド・
ベッド
付属品



認知症老人徘徊感知機器

床ずれ
防止用具

センサー・受信機の選び方

ご利用者様にあったセンサーを選択ください

	床マット	ベッドマット	超音波・赤外線	開閉 <small>※本カタログには掲載はございません。</small>
報知	床マットを踏む	ベッドから起き上がる	センサーの照射範囲に入る	ドア等を開閉する
設置例	 ベッドからの移動時の転倒予防に役立ちます。	 突然起き上がって医療器具を外されてしまうといった、事故防止にも役立ちます。	 設置しても目立つことなく、使用範囲の制限がありません。	 ご利用者様の生活圏を制限せず、事故リスクのある範囲でセンサーを設置できます。

介助者に合った受信方法を選択ください

建物内

室内にいるご家族にも徘徊を通知



特定の場所で通知

おじいちゃんか外に出ていますよ！



建物外

別居や外出時にもスマートフォンや携帯電話で受信

※介護保険対象外です。
※本カタログには掲載はございません。



手すり

歩行
補助杖

家族コール3 ポータブル

テクノスジャパン

大音量・広範囲・携帯据え置き両用受信器

3Aポータブル 床に足を着くと、ポータブル受信器で知らせます。

ベッドサイドや出入り口にも手軽に設置ができるマットタイプのセンサーです。

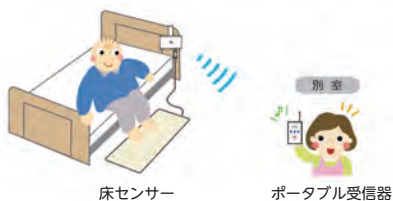

3Bポータブル 起き上がると、ポータブル受信器で知らせます。

上体の下に敷くシートタイプのセンサーです。



3Cポータブル 赤外線センサーで離床・徘徊行動を検知します。

センサーが目立たないので便利。設置場所によってさまざまな使い方ができます。



車椅子・
車椅子
付属品

スロープ

移動用
リフト・
つり具

介護保険
購入
対象品

販売品

情報

商品名	商品番号	商品コード
3A・ポータブル	01-0715-1	00318-000184
ご利用者負担額 (1割)	670円	(2割) 1,340円 (3割) 2,010円
		月額レンタル料金 6,700円
商品名	商品番号	商品コード
3B・ポータブル	01-0716-1	00318-000185
ご利用者負担額 (1割)	670円	(2割) 1,340円 (3割) 2,010円
		月額レンタル料金 6,700円
商品名	商品番号	商品コード
3C・ポータブル(自在クランプ)	01-0762-1	00318-000186
商品名	商品番号	商品コード
3C・ポータブル(固定スタンド)	01-0717-1	00318-000186
ご利用者負担額 (1割)	670円	(2割) 1,340円 (3割) 2,010円
		月額レンタル料金 6,700円

税込価格で表記しています。(非課税 ※非課税と表記のない商品に限る) 単位:CM

サービスコード/認知症老人徘徊感知機器 介護給付:171011 予防給付:671011

ベッド・
ベッド
付属品

家族コール3

テクノスジャパン

3A メロディチャイム 床に足を着くと、メロディチャイムで知らせます。
ベッドサイドや出入り口にも手軽に設置ができるマットタイプのセンサーです。

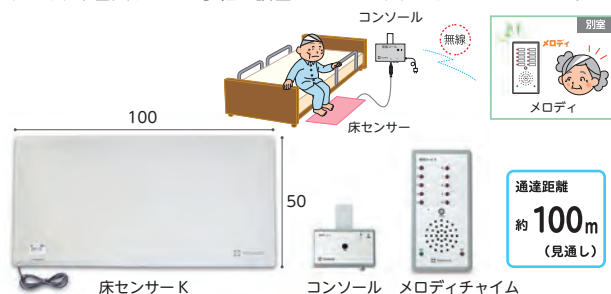

商品名	商品番号	商品コード
3A・メロディチャイム	01-0484-1	00318-000146
ご利用者負担額 (1割)	700円	月額レンタル料金
(2割)	1,400円	7,000円
(3割)	2,100円	

3B メロディチャイム 起き上がると、メロディチャイムで知らせます。
上体の下に敷くシートタイプのセンサーです。

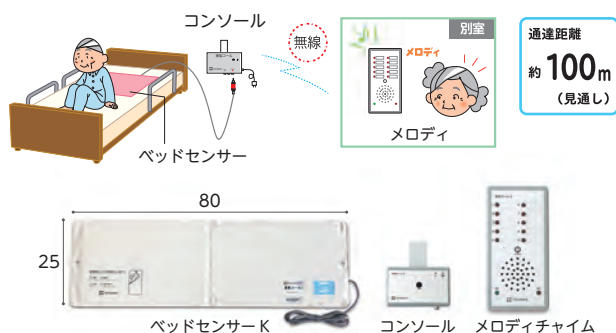

商品名	商品番号	商品コード
3B・メロディチャイム	01-0485-1	00318-000147
ご利用者負担額 (1割)	700円	月額レンタル料金
(2割)	1,400円	7,000円
(3割)	2,100円	

3C メロディチャイム 照射範囲に入ると、メロディチャイムで知らせます。
センサーが目立たないので便利。設置場所によってさまざまな使い方ができます。



商品名	商品番号	商品コード
3C・メロディチャイム(自在クランプ)	01-0486-1	00318-000148
3C・メロディチャイム(固定スタンド)	01-0487-1	00318-000148
ご利用者負担額 (1割)	700円	月額レンタル料金
(2割)	1,400円	7,000円
(3割)	2,100円	

3A スマート 床に足を着くと、スマートKで知らせます。
ベッドサイドや出入り口にも手軽に設置ができるマットタイプのセンサーです。



商品名	商品番号	商品コード
3A・スマート	01-0488-1	00318-000150
ご利用者負担額 (1割)	700円	月額レンタル料金
(2割)	1,400円	7,000円
(3割)	2,100円	

3B スマート 起き上がると、スマートKで知らせます。
上体の下に敷くシートタイプのセンサーです。

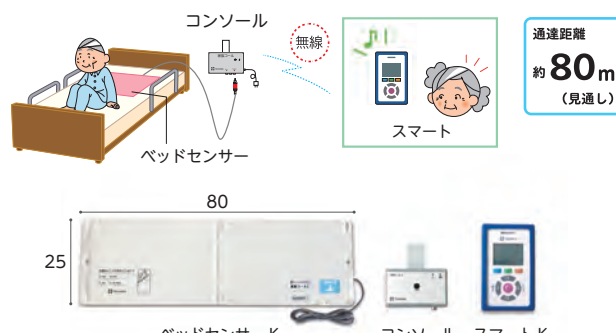

商品名	商品番号	商品コード
3B・スマート	01-0489-1	00318-000151
ご利用者負担額 (1割)	700円	月額レンタル料金
(2割)	1,400円	7,000円
(3割)	2,100円	

3C スマート 赤外線センサーで離床・徘徊行動を検知します。
センサーが目立たないので便利。設置場所によってさまざまな使い方ができます。



商品名	商品番号	商品コード
3C・スマート(自在クランプ)	01-0490-1	00318-000152
3C・スマート(固定スタンド)	01-0491-1	00318-000152
ご利用者負担額 (1割)	700円	月額レンタル料金
(2割)	1,400円	7,000円
(3割)	2,100円	

床ずれ
防止用具

体位
変換器

認知症
老人徘徊
感知機器

手すり

歩行
補助杖

歩行器

車椅子・
車椅子
付属品

スロープ

移動用
リフト・
つり具

介護保険
購入
対象品

販売品

情報

無線中継器

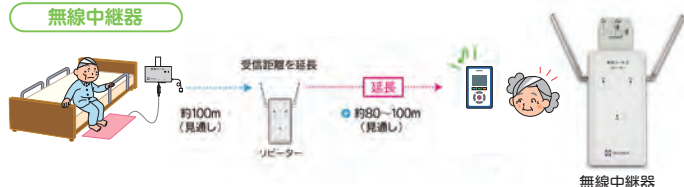

電波が届きにくい場合など電波通達距離を約 80 ~ 100m(見通し) 延長します。

商品名	商品番号	商品コード
リピーターK (中継器)	01-0525-1	00318-000165
ご利用者負担額 (1割)	150円	月額レンタル料金
(2割)	300円	1,500円
(3割)	450円	

ベッド・
ベッド
付属品

手すり

床ずれ
防止用具

体位
変換器

認知症
老人徘徊
感知機器

手すり

歩行
補助杖

歩行器

車椅子・
車椅子
付属品

スロープ

移動用
リフト・
つり具

介護保険
購入
対象品

販売品

情報

さまざまな生活シーンに対応する、「福祉用具」をご用意しております。

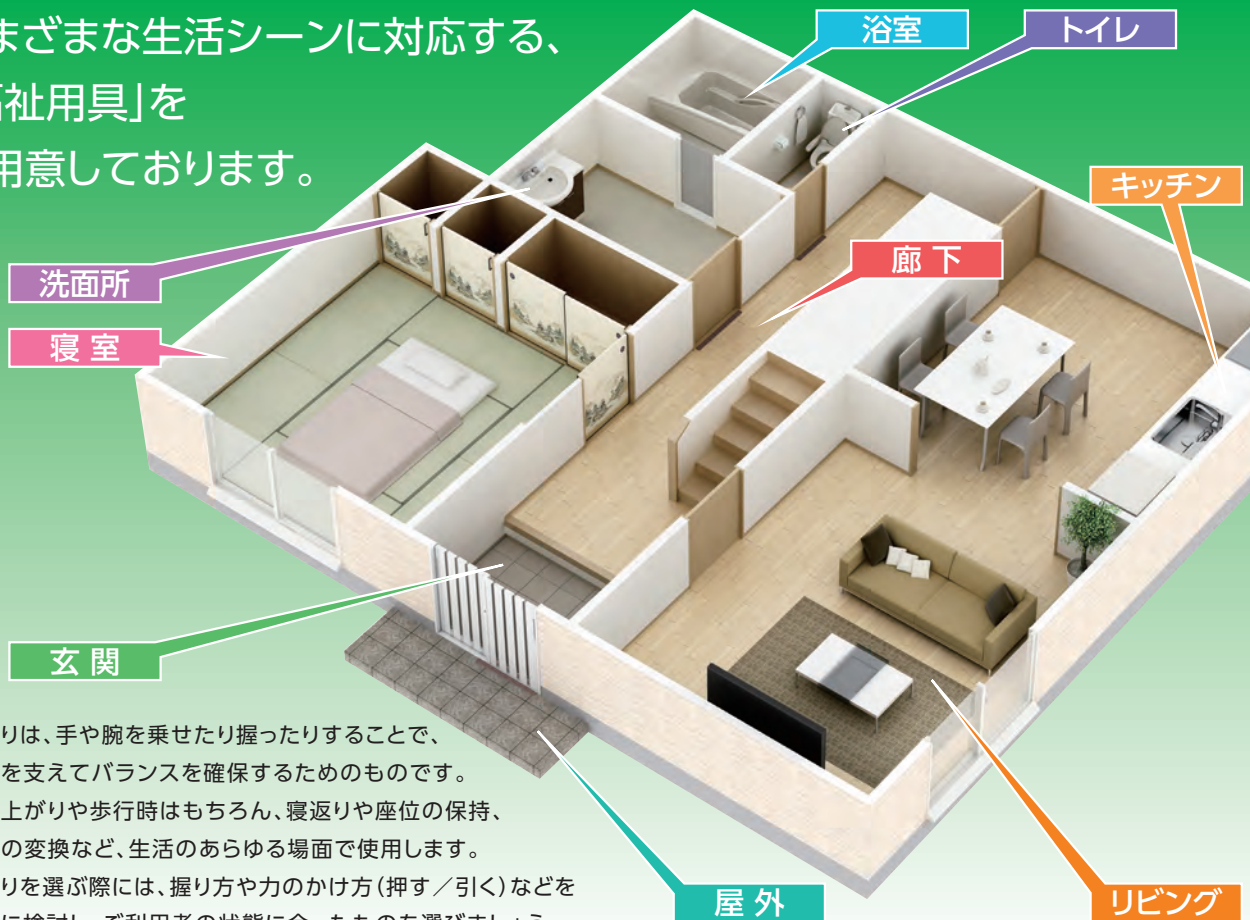

手すりは、手や腕を乗せたり握ったりすることで、体重を支えてバランスを確保するためのものです。立ち上がりや歩行時はもちろん、寝返りや座位の保持、姿勢の変換など、生活のあらゆる場面で使用します。手すりを選ぶ際には、握り方や力のかけ方(押す/引く)などを十分に検討し、ご利用者の状態に合ったものを選びましょう。

屋外

短い距離の歩行



たよれールSOTOE 片手すり連続 BZK-01W(N)

家屋周辺の段差解消

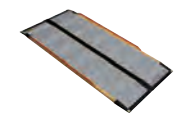

ケアスロープ (スロープのページをご参照下さい。)

大きな段差の昇り降り



UD-320CS



UD-320CL

車椅子用電動昇降機 (移動用リフトのページをご参照下さい。)

<設置場所>

- 屋外
- 屋内
- 玄関
- 浴室
- トイレ

<使用目的>

- 段差解消
- 歩行
- 立ち座り
- 移乗
- 座位保持
- 立位保持

玄関

あがりかまちでの昇り降り

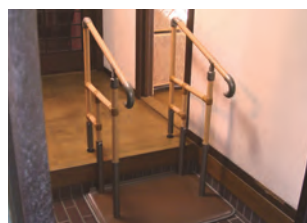
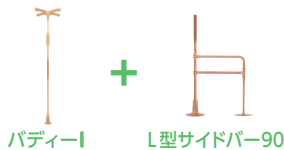
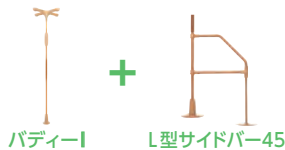
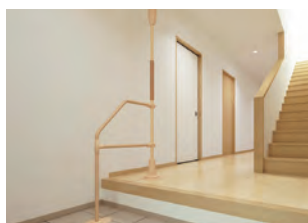

税込価格で表記しています。(非課税 ※非課税 と表記のない商品に限る) 単位:CM
サービスコード/手すり 介護給付:171007 予防給付:671007

ベッド・
ベッド
付属品

リビング

リビングでの歩行

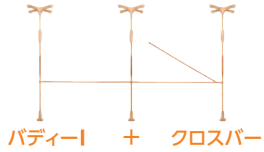
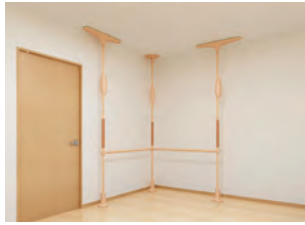

ソファでの立ち座り

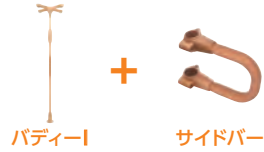

椅子の立ち座り



歩行支援



床ずれ
防止用具

体位
変換器

認知症
老人徘徊
感知機器

手すり

廊下

段差解消



エコ段差スロープN
(スロープのページをご参照下さい。)

廊下での歩行

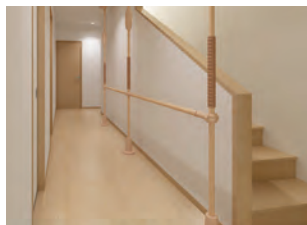

キッチン

立位保持・昇降支援



歩行
補助杖

歩行器

寝室

布団での離床



ベッドでの離床



室内用自在手すりツインディ



スロープ

移動用
リフト・
つり具

介護保険
購入
対象品

浴室

浴槽での立ち座り



バスリフト
EWB01RR
(移動用リフトのページをご参照下さい。)

洗面所

洗面所での立位保持



トイレ

トイレでの立ち座り



洋式トイレ用スライド手すり
(ステンレス)



販売品

情報

ベッド・
ベッド
付属品

手すり

床ずれ
防止用具

ベスポジBPZ

DIPPERホクメイ

基本セット 屋内 歩行 立ち座り 移乗 座位保持 立位保持

基本セット 耐水 屋外 歩行 立位保持

体位
変換器

認知症
老人徘徊
感知機器

手すり

歩行
補助杖

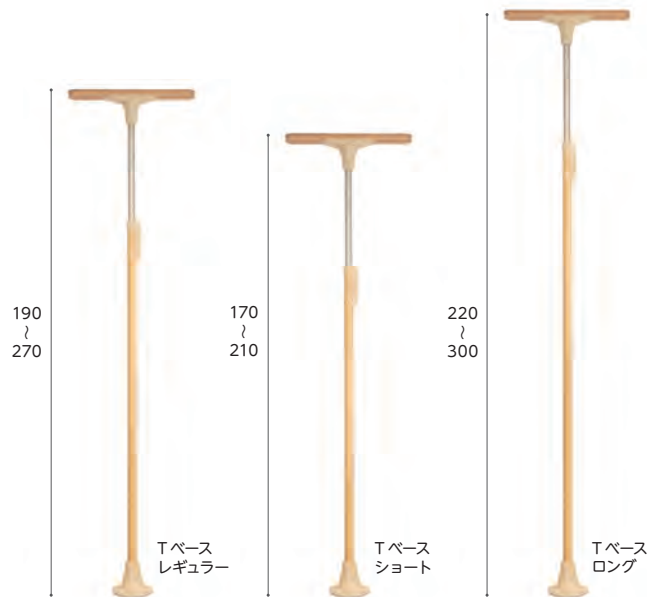
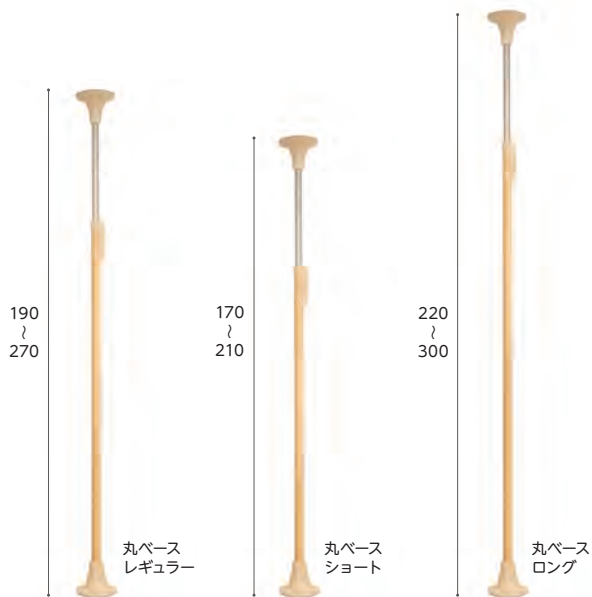

歩行器

商品名	商品番号	商品コード
丸ベース レギュラー	27-8259-1	00254-000410
手すり部直径：4.5cm 天井ベース直径：18cm		

ご利用者 負担額 (1割)	300円	(2割) 600円 (3割) 900円	月額レンタル料金 3,000円
------------------	------	------------------------	--------------------

商品名	商品番号	商品コード
Tベース レギュラー	27-8260-1	00254-000416
手すり部直径：4.5cm 天井ベース直径：幅58×奥行11cm		

ご利用者 負担額 (1割)	300円	(2割) 600円 (3割) 900円	月額レンタル料金 3,000円
------------------	------	------------------------	--------------------

車椅子・
車椅子
付属品

商品名	商品番号	商品コード
丸ベース ショート	27-8296-1	00254-000412
手すり部直径：4.5cm 天井ベース直径：18cm		

ご利用者 負担額 (1割)	300円	(2割) 600円 (3割) 900円	月額レンタル料金 3,000円
------------------	------	------------------------	--------------------

商品名	商品番号	商品コード
Tベース ショート	27-8298-1	00254-000418
手すり部直径：4.5cm 天井ベース直径：幅58×奥行11cm		

ご利用者 負担額 (1割)	300円	(2割) 600円 (3割) 900円	月額レンタル料金 3,000円
------------------	------	------------------------	--------------------

スロープ

商品名	商品番号	商品コード
丸ベース ロング	27-8297-1	00254-000414
手すり部直径：4.5cm 天井ベース直径：18cm		

ご利用者 負担額 (1割)	300円	(2割) 600円 (3割) 900円	月額レンタル料金 3,000円
------------------	------	------------------------	--------------------

商品名	商品番号	商品コード
Tベース ロング	27-8293-1	00254-000420
手すり部直径：4.5cm 天井ベース直径：幅58×奥行11cm		

ご利用者 負担額 (1割)	300円	(2割) 600円 (3割) 900円	月額レンタル料金 3,000円
------------------	------	------------------------	--------------------

移動用
リフト・
つり具

介護保険
購入
対象品



専用垂直器
Wロック機能



垂直器は可動・取り外しもできます。

伸縮ロックレバー



レバーが伸ばせることによりロックがより容易になりました。

販売品

情報

商品名	商品番号	商品コード
丸ベース レギュラー耐水	27-8299-1	00254-000422
手すり部直径：4.5cm 天井ベース直径：18cm		

ご利用者 負担額 (1割)	360円	(2割) 720円 (3割) 1,080円	月額レンタル料金 3,600円
------------------	------	--------------------------	--------------------

商品名	商品番号	商品コード
丸ベース ショート耐水	27-8300-1	00254-000423
手すり部直径：4.5cm 天井ベース直径：18cm		

ご利用者 負担額 (1割)	360円	(2割) 720円 (3割) 1,080円	月額レンタル料金 3,600円
------------------	------	--------------------------	--------------------

商品名	商品番号	商品コード
丸ベース ロング耐水	27-8301-1	00254-000424
手すり部直径：4.5cm 天井ベース直径：18cm		

ご利用者 負担額 (1割)	360円	(2割) 720円 (3割) 1,080円	月額レンタル料金 3,600円
------------------	------	--------------------------	--------------------

税込価格で表記しています。(**非課税** ※非課税 と表記のない商品に限る) **単位:CM**

サービスコード/手すり 介護給付:171007 予防給付:671007

ベッド・
ベッド
付属品

床ずれ
防止用具

体位
変換器

認知症
老人徘徊
感知機器

手すり

歩行
補助杖

歩行器

車椅子・
車椅子
付属品

スロープ

移動用
リフト・
つり具

介護保険
購入
対象品

販売品

情報

ベスポジ-e

DIPPERホクメイ

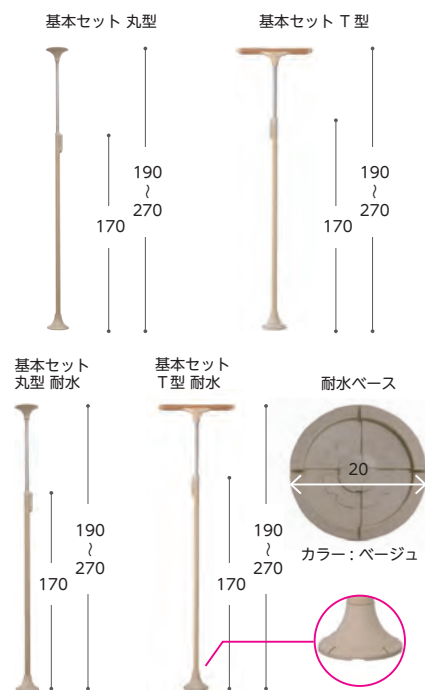

基本セット ベスポジ-e

商品名	
基本セット 丸型	
商品番号	商品コード
27-6847-1	00254-000052
商品名	
基本セット T型	
商品番号	商品コード
27-6846-1	00254-000051

手すり部直径:4.5cm 天井ベース直径:20cm(丸型) 幅60×奥行12cm(T型)

基本セット ベスポジ-e 耐水

商品名	
基本セット 丸型 耐水	
商品番号	商品コード
27-6845-1	00254-000053
商品名	
基本セット T型 耐水	
商品番号	商品コード
27-6844-1	00254-000066

手すり部直径:4.5cm 天井ベース直径:20cm(丸型耐水) 幅60×奥行12cm(T型耐水)

ご利用者負担額 (1割)	320円
(2割)	640円 月額レンタル
(3割)	960円 料金
	3,200円

商品名	
膝当て手すり	
商品番号	商品コード
27-6921-1	00254-000127

商品名	
肘置き手すり	
商品番号	商品コード
27-6922-1	00254-000128

商品名	
プッシュ手すり	
商品番号	商品コード
27-6923-1	00254-000129

商品名	
円型手すり	
商品番号	商品コード
27-6925-1	00254-000131

商品名	
角型手すり	
商品番号	商品コード
27-6926-1	00254-000132

ご利用者負担額 (1割)	100円
(2割)	200円 月額レンタル
(3割)	300円 料金
	1,000円

システム木手すり跳ね上げセット

サイズ	
60cm	
商品番号	商品コード
27-6937-1	00254-000115
サイズ	
90cm	
商品番号	商品コード
27-6938-1	00254-000064
サイズ	
120cm	
商品番号	商品コード
27-6939-1	00254-000119
ご利用者負担額 (1割)	130円
(2割)	260円
(3割)	390円
月額レンタル料金	1,300円



システム木手すり取り外しセット

サイズ	
60cm	
商品番号	商品コード
27-6940-1	00254-000116
サイズ	
90cm	
商品番号	商品コード
27-6941-1	00254-000065
サイズ	
120cm	
商品番号	商品コード
27-6942-1	00254-000120
ご利用者負担額 (1割)	130円
(2割)	260円
(3割)	390円
月額レンタル料金	1,300円



ウェーブ型手すり

商品番号	商品コード	商品番号	商品コード
27-6924-1	00254-000130	27-6927-1	00254-000133
ご利用者負担額 (1割)			
100円			
(2割)	200円	月額レンタル	
(3割)	300円	料金	1,000円

ウェーブ型手すりリング

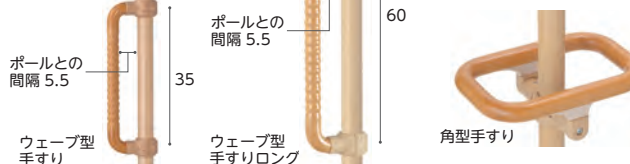

グリップアーム-e

サイズ	
5P斜	
商品番号	商品コード
27-6928-1	00254-000142
サイズ	
5P	
商品番号	商品コード
27-6929-1	00254-000143
サイズ	
3P	
商品番号	商品コード
27-6930-1	00254-000144
ご利用者負担額 (1割)	100円
(2割)	200円 月額レンタル
(3割)	300円 料金
	1,000円

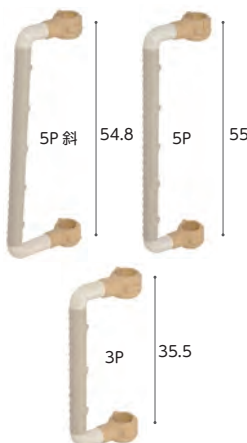

システム木手すり固定セット

サイズ	
60cm	
商品番号	商品コード
27-6931-1	00254-000113
サイズ	
90cm	
商品番号	商品コード
27-6932-1	00254-000062
サイズ	
120cm	
商品番号	商品コード
27-6933-1	00254-000117
ご利用者負担額 (1割)	100円
(2割)	200円 月額レンタル
(3割)	300円 料金
	1,000円

システム木手すり曲げセット

サイズ	
60cm	
商品番号	商品コード
27-6934-1	00254-000114
サイズ	
90cm	
商品番号	商品コード
27-6935-1	00254-000063
サイズ	
120cm	
商品番号	商品コード
27-6936-1	00254-000118
ご利用者負担額 (1割)	100円
(2割)	200円 月額レンタル
(3割)	300円 料金
	1,000円

ベッド・
ベッド
付属品

手すり

床ずれ
防止用具

体位
変換器

認知症
老人徘徊
感知機器

手すり

歩行
補助杖

歩行器

車椅子・
車椅子
付属品

スロープ

移動用
リフト・
つり具

介護保険
購入
対象品

販売品

情報

ベスポジ-e システム伸縮手すり 固定セット/曲げセット

DIPPERホクメイ

● 固定セット

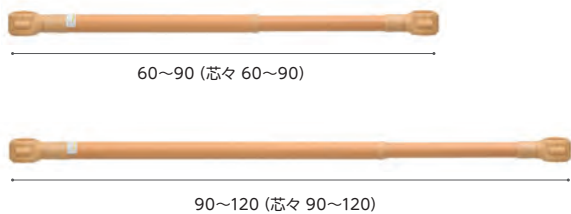

商品名	商品番号	商品コード
固定セット 60~90cm	27-6970-1	00254-000169
ご利用者負担額 (1割)	130 円	(2割) 260 円 (3割) 390 円
月額レンタル料金	1,300 円	
商品名	商品番号	商品コード
固定セット 90~120cm	27-6971-1	00254-000170
ご利用者負担額 (1割)	130 円	(2割) 260 円 (3割) 390 円
月額レンタル料金	1,300 円	

基本セットに取り付けて使用する手すりのセットです。

● 曲げセット

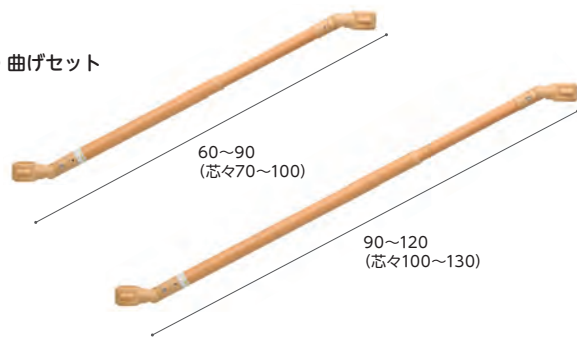

商品名	商品番号	商品コード
曲げセット 60~90cm	27-6972-1	00254-000171
ご利用者負担額 (1割)	130 円	(2割) 260 円 (3割) 390 円
月額レンタル料金	1,300 円	
商品名	商品番号	商品コード
曲げセット 90~120cm	27-6973-1	00254-000172
ご利用者負担額 (1割)	130 円	(2割) 260 円 (3割) 390 円
月額レンタル料金	1,300 円	

ベスポジ-e D型手すり/b型手すり

DIPPERホクメイ

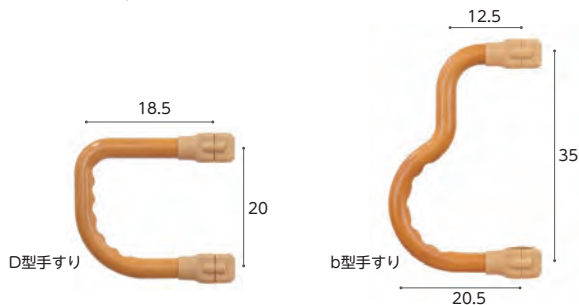

商品名	商品番号	TAISコード
D型手すり	27-7859-1	00254-000369
ご利用者負担額 (1割)	110 円	(2割) 220 円 (3割) 330 円
月額レンタル料金	1,100 円	
商品名	商品番号	TAISコード
b型手すり	27-7857-1	00254-000367
ご利用者負担額 (1割)	110 円	(2割) 220 円 (3割) 330 円
月額レンタル料金	1,100 円	

ベスポジ-e l型手すりロング/b型手すりロング

DIPPERホクメイ

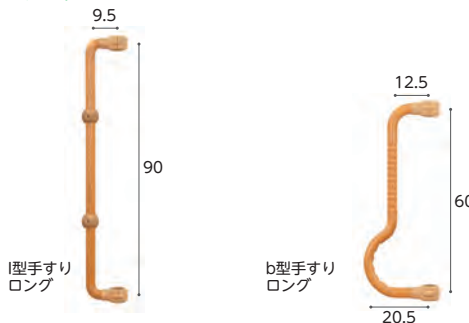

商品名	商品番号	TAISコード
l型手すりロング	27-7860-1	00254-000370
ご利用者負担額 (1割)	110 円	(2割) 220 円 (3割) 330 円
月額レンタル料金	1,100 円	
商品名	商品番号	TAISコード
b型手すりロング	27-7858-1	00254-000368
ご利用者負担額 (1割)	110 円	(2割) 220 円 (3割) 330 円
月額レンタル料金	1,100 円	

玄関アーム レギュラー

DIPPERホクメイ



セット内容
・特殊滑り止めシート 1点
・補助ベース 1点
・丸グリップ 2点
・玄関アーム 1点

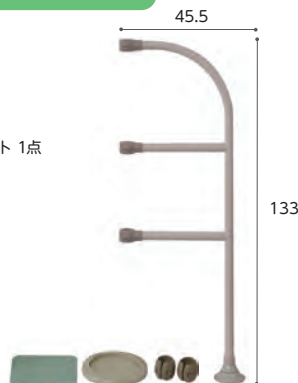

ベストポジションバーに追加することで玄関用として使用いただけます。高い位置を支持出来る為、安定した姿勢で昇降動作をサポート出来ます。

商品名	商品番号	商品コード
玄関アーム レギュラー	27-6671-1	00254-000159
対応段差: 0~40cm (無段階) 手すり部直径: 3.5cm		
ご利用者負担額 (1割)	200 円	(2割) 400 円 (3割) 600 円
月額レンタル料金	2,000 円	

玄関アーム ショート

DIPPERホクメイ

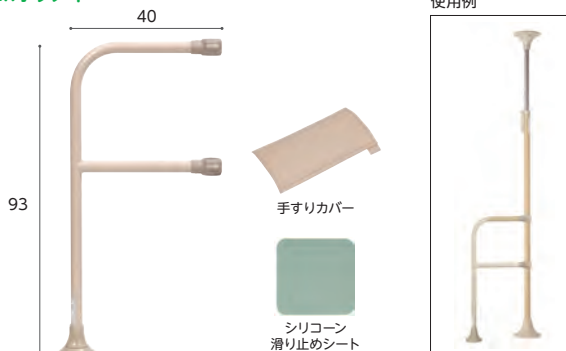

ベストポジションバーに追加することで玄関用として使用いただけます。適度な高さとお幅で支持。安定した姿勢で昇降動作をサポート出来ます。

商品名	商品番号	商品コード
玄関アーム ショート	27-7558-1	00254-000160
対応段差: 0~20cm (無段階) 手すり部直径: 3.5cm		
ご利用者負担額 (1割)	200 円	(2割) 400 円 (3割) 600 円
月額レンタル料金	2,000 円	

税込価格で表記しています。(**非課税** ※非課税 と表記のない商品に限る) **単位:CM**

サービスコード/手すり 介護給付: 171007 予防給付: 671007

ベッド・
ベッド
付属品

バディーI (Y)

モルテン

突っ張ること高い安全性と生活動作を広げる垂直型手すり。

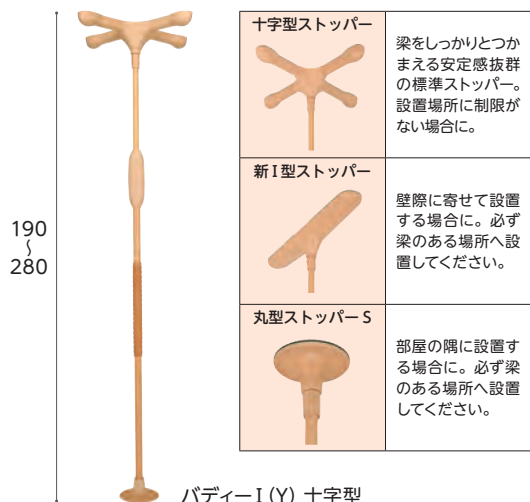

バディーI (Y) 十字型

	十字型ストッパー 梁をしっかりとつかまえる安定感抜群の標準ストッパー。設置場所に制限がない場合に。
	新I型ストッパー 壁際に寄せて設置する場合に。必ず梁のある場所へ設置してください。
	丸型ストッパーS 部屋の隅に設置する場合に。必ず梁のある場所へ設置してください。

屋内 歩行 立ち座り 立位保持

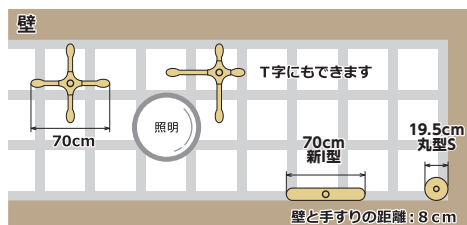

浴室など、水気のある場所や屋外では使用できません。

商品名	商品番号	商品コード
バディーI(Y) 十字型	27-7832-1	00054-000054
手すり部直径: 3.65cm 重さ: 7.1kg		
商品名	商品番号	商品コード
バディーI(Y) 新I型	27-7836-1	00054-000054
手すり部直径: 3.65cm 重さ: 6.6kg		
商品名	商品番号	商品コード
バディーI(Y) 丸型S	27-7838-1	00054-000054
手すり部直径: 3.65cm 重さ: 5.7kg		
ご利用者負担額 (1割)	290 円	月額レンタル料金
(2割)	580円	2,900円
(3割)	870円	

床ずれ
防止用具

体位
変換器

認知症
老人徘徊
感知機器

手すり

クロスバー 固定式/跳ね上げ式

モルテン

何本つないでも、段差のない連結(高さが同一)が可能。

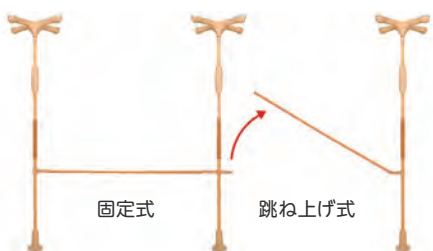

商品名	商品番号	商品コード
固定式 40cm	27-6409-1	00054-000337
固定式 60cm	27-6410-1	00054-000338
固定式 90cm	27-6411-1	00054-000339
固定式 1.2m	27-6344-1	00054-000340
固定式 1.6m	27-6345-1	00054-000341
固定式 2.0m	27-6346-1	00054-000342

直径: 3.5cm

ご利用者負担額 (1割)	(2割) 円	月額レンタル料金
(3割) 円	円	円



廊下での歩行

寝室での歩行

リビングでの歩行

商品名	商品番号	商品コード
跳ね上げ式 40cm	27-6406-1	00054-000331
跳ね上げ式 60cm	27-6407-1	00054-000332
跳ね上げ式 90cm	27-6408-1	00054-000333
跳ね上げ式 1.2m	27-6326-1	00054-000334
跳ね上げ式 1.6m	27-6343-1	00054-000335
跳ね上げ式 2.0m	27-6327-1	00054-000336

直径: 3.5cm

ご利用者負担額 (1割)	(2割) 円	月額レンタル料金
(3割) 円	円	円

歩行
補助杖

歩行器

車椅子・
車椅子
付属品

スロープ

移動用
リフト・
つり具

サイドバー

モルテン

重さ
0.65
kg

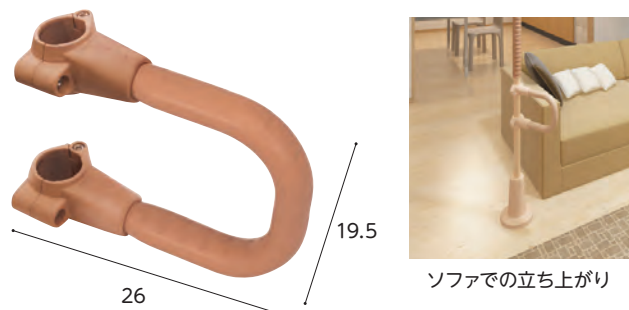

ソファでの立ち上がり

立ち座りや寝返りをサポート

商品名	商品番号	商品コード
サイドバー	27-6325-1	00054-000055

サイズ: 幅 26 × 高さ 19.5cm

ご利用者負担額 (1割)	86 円	(2割) 172円	月額レンタル料金
(3割) 258円	円	860円	

丸型サイドバー

モルテン

重さ
1.5
kg



布団での離床

手すりがしっかり握れない人の立ち座りをサポート

商品名	商品番号	商品コード
丸型サイドバー	27-6364-1	00054-000064

サイズ: 幅 15 × 高さ 28cm

ご利用者負担額 (1割)	110 円	(2割) 220円	月額レンタル料金
(3割) 330円	円	1,100円	

介護保険
購入
対象品

販売品

情報

ベッド・
ベッド
付属品

手すり

床ずれ
防止用具

体位
変換器

認知症
老人徘徊
感知機器

手すり

歩行
補助杖

歩行器

車椅子・
車椅子
付属品

スロープ

移動用
リフト・
つり具

介護保険
購入
対象品

販売品

情報

自在手すり ツインディ 水廻り用

パナソニックエイジフリー



水廻り用プロテクター付き

屋内 立ち座り 移乗 立位保持



予測できない行動をとられる利用者（認知症など）や、自力で危険な状態から回避できない利用者につきましては、使用をお控えください。
水廻り環境での転倒リスクの低減や一連の動作をサポート。

商品名	商品番号	商品コード
自在手すり ツインディ 水廻り用	27-7627-1	00980-000364
幅 58×奥行 58×手すり高さ 70~80(6段階) cm 重さ:17kg		
ご利用者負担額 (1割)	570 円	月額レンタル料金 5,700 円
(2割)	1,140 円	
(3割)	1,710 円	
商品名	商品番号	商品コード
自在手すり ツインディ 水廻り用 プロテクター付き	27-7629-1	00980-000365
幅 58×奥行 58×手すり高さ 70~80(6段階) cm 重さ:17.4kg		
ご利用者負担額 (1割)	580 円	月額レンタル料金 5,800 円
(2割)	1,160 円	
(3割)	1,740 円	

歩行サポート手すり スムーディ 屋内用

パナソニックエイジフリー



屋内 立ち座り 移乗 立位保持



手すりは中央設置も可能

予測できない行動をとられる利用者（認知症など）や、自力で危険な状態から回避できない利用者につきましては、使用をお控えください。
お家の中の移動をしやすく。廊下などのつたい歩きをサポート。

商品名	商品番号	商品コード
歩行サポート手すり スムーディ 屋内用	27-7619-1	00980-000363
幅 60×奥行 90×高さ 70~85(7段階) cm 重さ:22kg		
ご利用者負担額 (1割)	340 円	月額レンタル料金 3,400 円
(2割)	680 円	
(3割)	1,020 円	

クロスバー取り付けブラケット

モルテン



【設置条件】
※安全上、連結できない組み合わせもあり。設置前に必ずご確認ください。

警告 クロスバーの跳ね上げ式を使用する場合は、ロック部（跳ね上げ側）がルーツ側になるように設置してください。また、ルーツ同士を連結する場合は、クロスバーまたは跳ね上げ式を使用しないでください。

警告 下記の組み合わせは手すりが不安定になるなど安全上の理由から使用できません。
①ルーツセンタータイプまたはスモールタイプが複数設置される場合
②中央にルーツセンタータイプまたはルーツスモールタイプが設置される場合

垂直型手すり「バディー」と床置き型手すり「ルーツ」生活シーンや生活動作に合わせた、さまざまな連結が可能です。

商品名	商品番号	商品コード
クロスバー取り付けブラケット	27-6870-1	00054-000228
サイズ:幅5.5×高さ12×長さ13.5cm 重さ:0.2kg		
ご利用者負担額 (1割)	円	月額レンタル料金 円
(2割)	円	
(3割)	円	

折りたたみ可能な面手すり スタンディ

パナソニックエイジフリー

屋内 立ち座り 立位保持 移乗

最上部手すりは、樹脂カバーで滑りにくく冬場も冷たくない仕様

安心して身体を預けられる幅 42.5cm

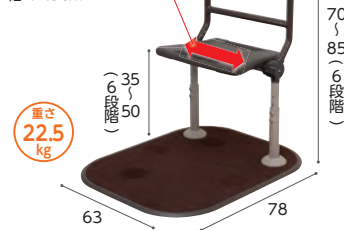

平面部が簡単に折りたためるレバー

- 面手すりと棒手すりの両方を備えることで、立ち上がりや、立ったままの動作が不安定な方をサポートします。
- 折りたたみ可能な省スペース設計のため、活用の場が広がり、低い上がり框の立ち座りや歩き出しをサポートします。
- 布団での起き上がり、立ち上がり、ベッドでの起き上がり、立ち上がりをサポートします。

商品名	商品番号	商品コード
スタンディ(PN-L80401C)	27-6957-1	00980-000315
サイズ:幅63×奥行78×高さ70~85(6段階)cm 面高さ35~50(6段階)cm 最大使用者体重:100kg 重さ:22.5kg		
ご利用者負担額 (1割)	320 円	月額レンタル料金 3,200 円
(2割)	640 円	
(3割)	960 円	

税込価格で表記しています。(**非課税** ※非課税 と表記のない商品に限る) **単位:CM**

サービスコード/手すり 介護給付: 171007 予防給付: 671007

ベッド・
ベッド
付属品

ルーツ (絞りグリップ/専用保護マット)

モルテン

●絞りグリップ

にぎり手直径(楕円):
トップグリップ4×3.1cm
ミドルグリップ3.1×2.8cm

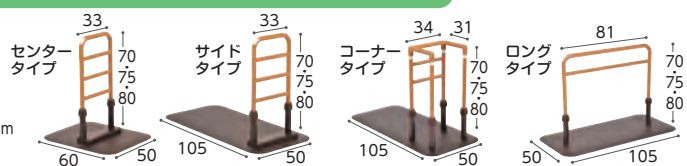

●専用保護マット

MNTPLBRO25 (サイドタイプ用) MNTPCRBRO15 (コーナー・ロングタイプ用) MNTPSBRO15 (センタータイプ用)



商品名	重さ(kg)	商品番号	商品コード	ご利用者負担額(1割)	ご利用者負担額(2割)	ご利用者負担額(3割)	月額レンタル料金
センタータイプ	12.9	27-6524-1	00054-000117	210円	420円	630円	2,100円
サイドタイプ	21.6	27-6523-1	00054-000116	210円	420円	630円	2,100円
コーナータイプ	23.6	27-6559-1	00054-000132	270円	540円	810円	2,700円
ロングタイプ	18.7	27-6560-1	00054-000133	270円	540円	810円	2,700円

商品名	重さ(kg)	商品番号	商品コード	ご利用者負担額(1割)	ご利用者負担額(2割)	ご利用者負担額(3割)	月額レンタル料金
MNTPLBRO25 (サイドタイプ用)	0.3	27-6575-1	00054-000371	円	円	円	円
MNTPCRBRO15 (コーナー・ロングタイプ用)	0.3	27-6576-1	00054-000373	円	円	円	円
MNTPSBRO15 (センタータイプ用)	0.2	27-6577-1	00054-000372	円	円	円	円

床ずれ
防止用具

体位
変換器

認知症
老人徘徊
感知機器

手すり

歩行
補助杖

たよれール

マツ六

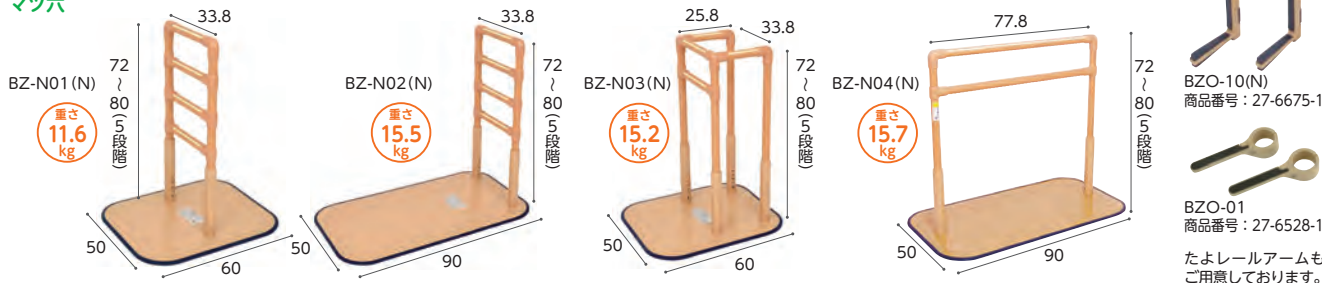

商品名	商品番号	商品コード
BZ-N01(N)	27-6525-1	01265-000054
握り手直径: 3.2cm 重さ: 11.6kg		
ご利用者負担額(1割)	210円	月額レンタル料金 2,100円
(2割)	420円	(3割) 630円
商品名	商品番号	商品コード
BZ-N02(N)	27-6526-1	01265-000055
握り手直径: 3.2cm 重さ: 15.5kg		
ご利用者負担額(1割)	230円	月額レンタル料金 2,300円
(2割)	460円	(3割) 690円

商品名	商品番号	商品コード
BZ-N03(N)	27-6527-1	01265-000056
握り手直径: 3.2cm 重さ: 15.2kg		
ご利用者負担額(1割)	280円	月額レンタル料金 2,800円
(2割)	560円	(3割) 840円
商品名	商品番号	商品コード
BZ-N04(N)	27-6666-1	01265-000087
にぎり手直径: 3.2cm 重さ: 15.7kg		
ご利用者負担額(1割)	260円	月額レンタル料金 2,600円
(2割)	520円	(3割) 780円

歩行者

車椅子・
車椅子
付属品

スロープ

移動用
リフト・
つり具

よかれール マット付

▲ 予測できない行動をとられる利用者(認知症など)や、自力で危険な状態から回避できない利用者につきましては、使用をお控えください。

屋内 立ち座り 立位保持 歩行

プラツ

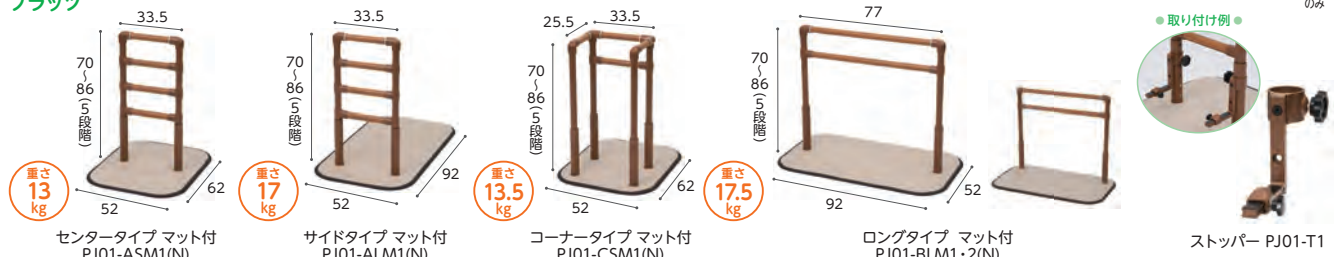

商品名	重さ(kg)	商品番号	商品コード	ご利用者負担額(1割)	ご利用者負担額(2割)	ご利用者負担額(3割)	月額レンタル料金
センタータイプ マット付 PJ01-ASM1(N)	13	27-8280-1	00631-000726	200円	400円	600円	2,000円
サイドタイプ マット付 PJ01-ALM1(N)	17	27-8282-1	00631-000727	200円	400円	600円	2,000円
コーナータイプ マット付 PJ01-CSM1(N)	13.5	27-8281-1	00631-000730	200円	400円	600円	2,000円
ロングタイプ マット付 PJ01-BLM1-2(N)	17.5	27-8283-1	00631-000728	200円	400円	600円	2,000円
ストッパー PJ01-T1(2個1組)	0.7	27-8150-1		200円	400円	600円	2,000円

介護保険
購入
対象品

販売品

情報

ベッド・
ベッド
付属品

手すり

床ずれ
防止用具

たちあつぷ CKA-13

矢崎化工

屋内 立ち座り
立位保持 座位保持

体位
変換器

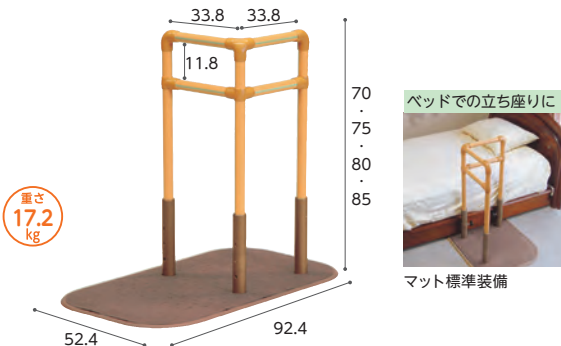

⚠️ 予測できない行動をとられる利用者（認知症など）や、自力で危険な状態から回避できない利用者につきましては、使用をお控えください。
ベッドサイド等からの立ち上がり・姿勢保持・歩き出しまでサポートします。

商品名	商品番号	商品コード
CKA-13	27-6681-1	00055-000113
ご利用者負担額 (1割)	290 円	(2割) 580円 (3割) 870円
月額レンタル料金		2,900円

手すり

歩行
補助杖

たよレールアップ BZO-12

マツ六

重量
約0.58kg

歩行器

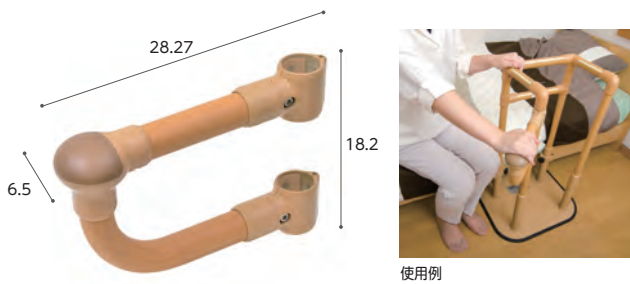

車椅子・
車椅子
付属品

スロープ

商品名	商品番号	商品コード
BZO-12	27-6975-1	01265-000175
サイズ: 幅 28.27 × 奥行 6.5 × 高さ 18.2cm 重さ: 586g		
ご利用者負担額 (1割)	52 円	(2割) 104円 (3割) 156円
月額レンタル料金		520円

移動用
リフト・
つり具

介護保険
購入
対象品

アームサポート手すり メンディ

パナソニックエイジフリー

屋内 立ち座り 移乗 座位保持 立位保持

販売品



情報

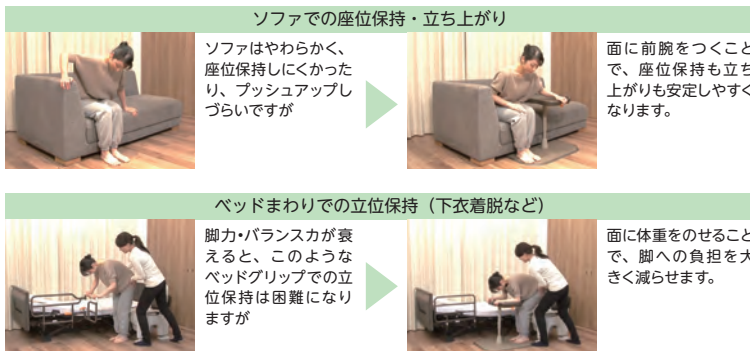

商品名	商品番号	商品コード
メンディ	27-6794-1	00980-000258
幅 63×奥行 78×高さ 49~70(8段階) cm 重さ: 約22kg		
ご利用者負担額 (1割)	300 円	(2割) 600円 (3割) 900円
月額レンタル料金		3,000円

たちあつぷ

矢崎化工

屋内 立ち座り
座位保持

⚠️ 予測できない行動をとられる利用者（認知症など）や、自力で危険な状態から回避できない利用者につきましては、使用をお控えください。



商品名	商品番号	商品コード
CKA-05	27-6433-1	00055-000081
にぎり手直径: 3.2cm 重さ: 22.5kg		
ご利用者負担額 (1割)	380 円	(2割) 760円 (3割) 1,140円
月額レンタル料金		3,800円
商品名	商品番号	商品コード
CKA-06	27-6434-1	00055-000082
にぎり手直径: 3.2cm 重さ: 25.7kg		
ご利用者負担額 (1割)	420 円	(2割) 840円 (3割) 1,260円
月額レンタル料金		4,200円

室内用自在手すり ツインディ

パナソニックエイジフリー

屋内 立ち座り
立位保持 移乗

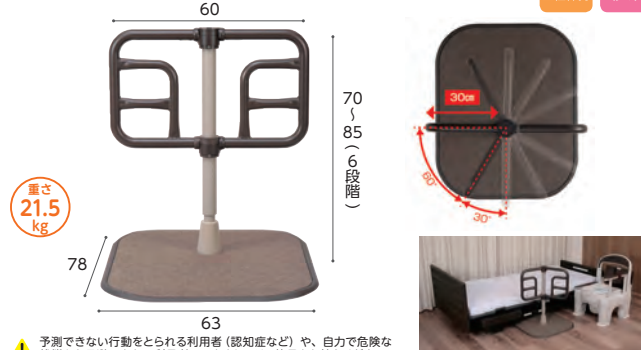

商品名	商品番号	商品コード
室内用自在手すり ツインディ	27-6686-1	00980-000203
幅 63×奥行 78×高さ 70~85(6段階) cm 重さ: 約21.5kg		
ご利用者負担額 (1割)	260 円	(2割) 520円 (3割) 780円
月額レンタル料金		2,600円

税込価格で表記しています。(**非課税** ※非課税 と表記のない商品に限る) **単位:CM**

サービスコード/手すり 介護給付: 171007 予防給付: 671007

ベッド・
ベッド
付属品

床ずれ
防止用具

体位
変換器

認知症
老人徘徊
感知機器

手すり

歩行
補助杖

歩行者

車椅子・
車椅子
付属品

スロープ

移動用
リフト・
つり具

介護保険
購入
対象品

販売品

情報

安寿洋式トイレ用フレーム S-はねあげR-2

アロン化成



木製

プラスチック製



従来商品よりひじ掛が2.5cm長くなり、より使いやすくなりました。足もとがすっきりし、立ち上がり時に邪魔になりにくい本体フレームです。

ひじ掛が跳ね上がるので移乗を安心して行えます

トイレ 立ち座り 移乗 座位保持

重さ
約9.8kg

商品名	商品番号	商品コード
木製ひじ掛けタイプ	27-6625-1	00221-000450
サイズ: 幅66×奥行55cm ひじ掛け高さ: 55~70cm ひじ掛け長さ: 40cm		
ご利用者負担額 (1割)	300円	月額レンタル料金
(2割)	600円	3,000円
(3割)	900円	
商品名	商品番号	商品コード
プラスチック製ひじ掛けタイプ	27-6626-1	00221-000451
サイズ: 幅66×奥行55cm ひじ掛け高さ: 55~70cm ひじ掛け長さ: 40.5cm		
ご利用者負担額 (1割)	300円	月額レンタル料金
(2割)	600円	3,000円
(3割)	900円	

洋式トイレ用ベストサポート手すり ひじ掛けはねあげ

シコク



重さ
約7.4kg

トイレ 立ち座り 座位保持 移乗

便器の幅に合わせてフレームを調整できるため、あらゆる大きさの便器に対応可能。簡単に設置でき、使用者に優しい手すりです。

商品名	商品番号	商品コード
ひじ掛けはねあげ	27-6796-1	01235-000008
サイズ: 幅66×奥行45cm ひじ掛け長さ: 40cm		
ご利用者負担額 (1割)	300円	月額レンタル料金
(2割)	600円	3,000円
(3割)	900円	

洋式トイレ用スライド手すり(ステンレス)

パナソニックエイジフリー



重さ
約8.5kg

トイレ 立ち座り 座位保持 移乗

商品名	商品番号	商品コード
洋式トイレ用スライド手すり(ステンレス)	27-6633-1	00980-000191
サイズ: 幅65×奥行45cm ひじ掛け高さ: 58~74cm (9段階) ひじ掛け長さ: 33cm		
ご利用者負担額 (1割)	300円	月額レンタル料金
(2割)	600円	3,000円
(3割)	900円	

アットグリップトイレサポート

アロン化成

どんな便器にもトイレ環境にも置ける「置くだけ」タイプ



重さ
約11.8kg

重さ
約14.6kg

トイレ 立ち座り 座位保持 移乗

手すりの位置を前後左右に調節できます

左右調節(ひじ掛け内寸) 支柱を180度回転させることでひじ掛け内寸を調節できます。

前後調節 支柱の固定位置を変えることで前後に調節できます。

狭 座位保持に43cm

広 ゆったり48cm

ペーパーホルダーや温水洗浄便座のリモコンも回避できます。

ベーシック 前方に手を置けるので、立ち上がり姿勢(前傾)がより安定します。

※片側の支柱だけを外側に取り付けることもできます

※便器先端からひじ掛け先端までの距離

商品名	商品番号	商品コード
トイレサポート H-S	27-7681-1	00221-000577
幅66×奥行47×高さ56・59・62・65cm 重さ: 約11.8kg		
ご利用者負担額 (1割)	270円	月額レンタル料金
(2割)	540円	2,700円
(3割)	810円	

商品名	商品番号	商品コード
トイレサポート H-T	27-7682-1	00221-000578
幅66×奥行47×高さ56・59・62・65cm 重さ: 約14.6kg		
ご利用者負担額 (1割)	320円	月額レンタル料金
(2割)	640円	3,200円
(3割)	960円	

ベッド・
ベッド
付属品

手すり

床ずれ
防止用具

ルーツ スモールタイプ

モルテン

トイレ 立ち座り

体位
変換器

認知症
老人徘徊
感知機器

手すり

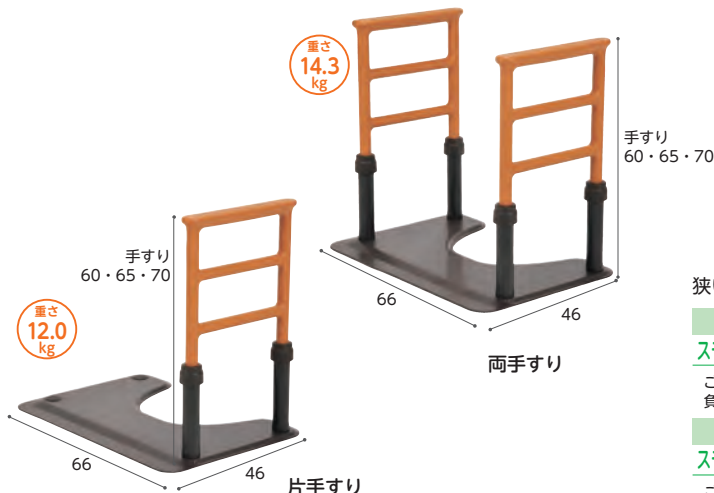

立ち上がりしやすい
手すり位置



トイレで立つ・座るの動作
簡単な清掃で
常に衛生的

狭いスペースでの立つ・座るの動作をサポート

商品名	商品番号	商品コード
スモールタイプ(片手すり仕様)	27-6801-1	00054-000216
ご利用者負担額 (1割)	270 円	月額レンタル料金
(2割)	540 円	2,700 円
(3割)	810 円	
商品名	商品番号	商品コード
スモールタイプ(両手すり仕様)	27-6832-1	00054-000217
ご利用者負担額 (1割)	320 円	月額レンタル料金
(2割)	640 円	3,200 円
(3割)	960 円	

歩行
補助杖

あがりかまち用たちあっぷミニ スライドベース付/スライドベース無

⚠️ 予測できない行動をとられる利用者(認知症など)や、自力で危険な状態から回避できない利用者につきましては、使用をお控えください。

玄関 歩行

矢崎化工

あがりかまちの段差昇降をサポート。ベースが小さいので集合住宅の玄関にも対応いたします。

握り手直径
3.2cm

対応するあがりかまちの高さ
4~18cm

歩行者

車椅子・
車椅子
付属品

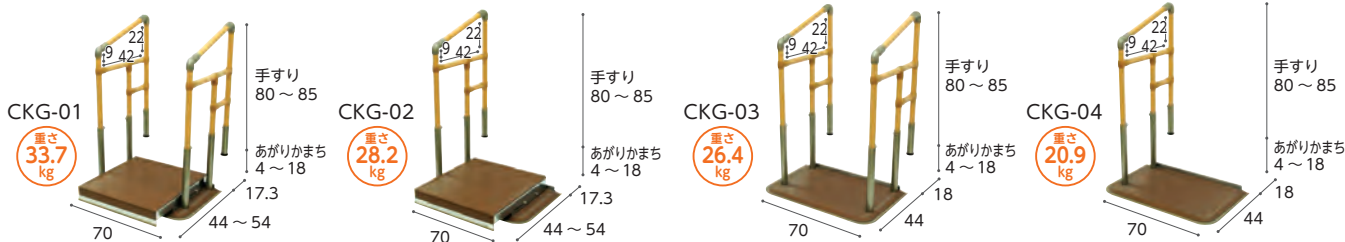

スロープ

移動用
リフト・
つり具

商品名	商品番号	商品コード
スライドベース付 両手すり CKG-01	27-6711-1	00055-000123
スライドベースの長さ: 44~54cm 重さ: 33.7kg		
ご利用者負担額 (1割)	540 円	月額レンタル料金
(2割)	1,080 円	5,400 円
(3割)	1,620 円	
商品名	商品番号	商品コード
スライドベース付 片手すり CKG-02	27-6712-1	00055-000124
スライドベースの長さ: 44~54cm 重さ: 28.2kg		
ご利用者負担額 (1割)	460 円	月額レンタル料金
(2割)	920 円	4,600 円
(3割)	1,380 円	

商品名	商品番号	商品コード
スライドベース無 両手すり CKG-03	27-6713-1	00055-000125
重さ: 26.4kg		
ご利用者負担額 (1割)	480 円	月額レンタル料金
(2割)	960 円	4,800 円
(3割)	1,440 円	
商品名	商品番号	商品コード
スライドベース無 片手すり CKG-04	27-6714-1	00055-000126
重さ: 20.9kg		
ご利用者負担額 (1割)	400 円	月額レンタル料金
(2割)	800 円	4,000 円
(3割)	1,200 円	

介護保険
購入
対象品

販売品

情報

ステップパー框

タマツ

玄関 段差解消



商品名	商品番号	商品コード
03 (踏み台付)	27-6825-1	00837-000015
本体重さ: 26kg (踏み台重さ: 10kg 含む)		
ご利用者負担額 (1割)	400 円	月額レンタル料金
(2割)	800 円	4,000 円
(3割)	1,200 円	
商品名	商品番号	商品コード
02 (踏み台無し・専用安定板付)	27-6673-1	00837-000010
本体重さ: 26kg (安定板重さ: 10kg 含む)		
ご利用者負担額 (1割)	400 円	月額レンタル料金
(2割)	800 円	4,000 円
(3割)	1,200 円	

税込価格で表記しています。(**非課税** ※非課税 と表記のない商品に限る) **単位:CM**

サービスコード/手すり 介護給付: 171007 予防給付: 671007

ベッド・
ベッド
付属品

あがりかまち用たちあっぷ

矢崎化工

⚠ 予測できない行動をとられる利用者(認知症など)や、自力で危険な状態から回避できない利用者につきましては、使用をお控えください。

玄関 歩行

床ずれ
防止用具

体位
変換器

認知症
老人徘徊
感知機器

手すり

歩行
補助杖

歩行器

車椅子・
車椅子
付属品

スロープ

移動用
リフト・
つり具

介護保険
購入
対象品

販売品

情報

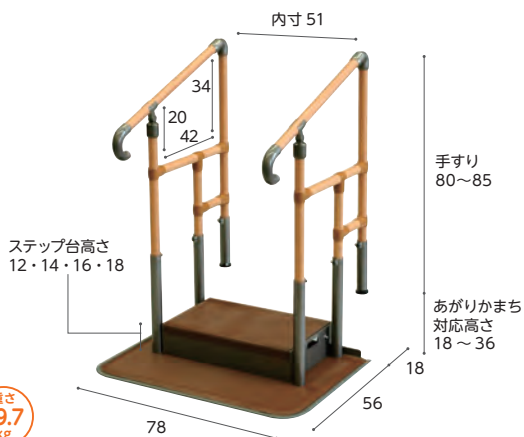

CKE-01 MB

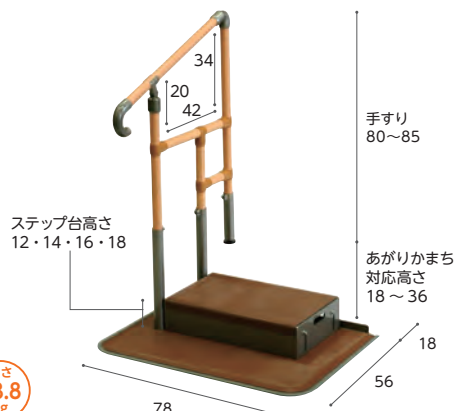

CKE-02 MB

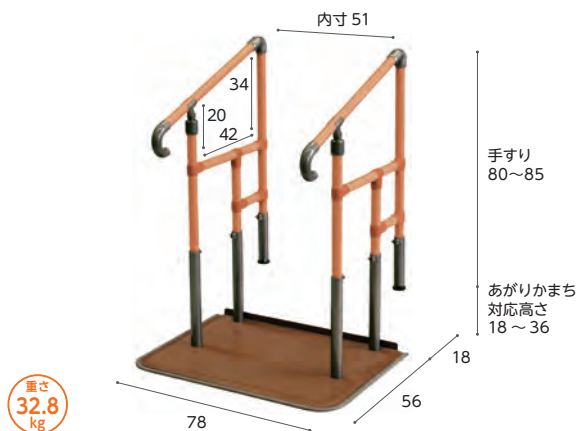

CKE-01-1 MB



CKE-02-1 MB



CKE-03 MB



CKE-04 MB

商品名	商品番号	商品コード
両手すり CKE-01 MB	27-6495-1	00055-000105
ステップ台高さ: 12・14・16・18cm 重さ: 39.7kg		
ご利用者負担額 (1割)	510円	月額レンタル料金
(2割)	1,020円	5,100円
(3割)	1,530円	
商品名	商品番号	商品コード
両手すり CKE-01-1 MB	27-6538-1	00055-000109
重さ: 32.8kg		
ご利用者負担額 (1割)	500円	月額レンタル料金
(2割)	1,000円	5,000円
(3割)	1,500円	
商品名	商品番号	商品コード
両手すり CKE-03 MB	27-6497-1	00055-000107
重さ: 31.8kg		
ご利用者負担額 (1割)	460円	月額レンタル料金
(2割)	920円	4,600円
(3割)	1,380円	

商品名	商品番号	商品コード
片手すり CKE-02 MB	27-6496-1	00055-000106
ステップ台高さ: 12・14・16・18cm 重さ: 33.8kg		
ご利用者負担額 (1割)	440円	月額レンタル料金
(2割)	880円	4,400円
(3割)	1,320円	
商品名	商品番号	商品コード
片手すり CKE-02-1 MB	27-6539-1	00055-000110
重さ: 26.9kg		
ご利用者負担額 (1割)	420円	月額レンタル料金
(2割)	840円	4,200円
(3割)	1,260円	
商品名	商品番号	商品コード
片手すり CKE-04 MB	27-6536-1	00055-000108
重さ: 26.4kg		
ご利用者負担額 (1割)	390円	月額レンタル料金
(2割)	780円	3,900円
(3割)	1,170円	

ベッド・
ベッド
付属品

手すり

たちあっぷ540

⚠️ 予測できない行動をとられる利用者（認知症など）や、自力で危険な状態から回避できない利用者につきましては、使用をお控えください。

玄関 歩行

床ずれ
防止用具

矢崎化工

体位
変換器

認知症
老人徘徊
感知機器

手すり

歩行
補助杖

歩行者



錆に強く耐久性のよいステンレス製です。 ※ステップ台付は地域によっては介護保険を適用できない場合があります。

車椅子・
車椅子
付属品

商品名	商品番号	商品コード
両手すりCKH-01 MGR	27-6656-1	00055-000127
にぎり手直径：3.4cm 重さ：34.7kg		
ご利用者負担額 (1割)	930 円	月額レンタル料金
(2割)	1,860 円	9,300 円
(3割)	2,790 円	

商品名	商品番号	商品コード
片手すりCKH-02 MGR	27-6657-1	00055-000128
にぎり手直径：3.4cm 重さ：28.6kg		
ご利用者負担額 (1割)	750 円	月額レンタル料金
(2割)	1,500 円	7,500 円
(3割)	2,250 円	

スロープ

商品名	商品番号	商品コード
ステップ台1段付(両手すり)	27-6662-1	00055-Z00010
にぎり手直径：3.4cm ステップ台高さ：(L)9・11・13・15cm 重さ：40.7kg		
ご利用者負担額 (1割)	940 円	月額レンタル料金
(2割)	1,880 円	9,400 円
(3割)	2,820 円	

商品名	商品番号	商品コード
ステップ台1段付(片手すり)	27-6664-1	00055-Z00011
にぎり手直径：3.4cm ステップ台高さ：(L)9・11・13・15cm 重さ：34.6kg		
ご利用者負担額 (1割)	740 円	月額レンタル料金
(2割)	1,480 円	7,400 円
(3割)	2,220 円	

移動用
リフト・
つり具

商品名	商品番号	商品コード
ステップ台2段付(両手すり)	27-6663-1	00055-Z00009
にぎり手直径：3.4cm ステップ台高さ：(L)9・11・13・15cm (H)21・25・29・33cm 重さ：50.3kg		
ご利用者負担額 (1割)	970 円	月額レンタル料金
(2割)	1,940 円	9,700 円
(3割)	2,910 円	

商品名	商品番号	商品コード
ステップ台2段付(片手すり)	27-6665-1	00055-Z00012
にぎり手直径：3.4cm ステップ台高さ：(L)9・11・13・15cm (H)21・25・29・33cm 重さ：44.2kg		
ご利用者負担額 (1割)	800 円	月額レンタル料金
(2割)	1,600 円	8,000 円
(3割)	2,400 円	

介護保険
購入
対象品

BS小路/BS小路SS

屋内 玄関 立ち座り

シコク

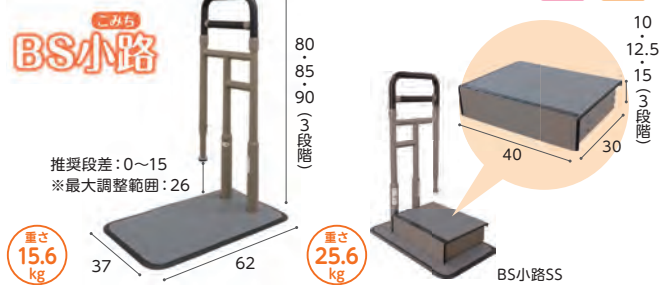

商品名	商品番号	商品コード
BS小路	27-7862-1	01235-000250
手すり部直径：3.2cm		
ご利用者負担額 (1割)	340 円	月額レンタル料金
(2割)	680 円	3,400 円
(3割)	1,020 円	

商品名	商品番号	商品コード
BS小路SS	27-8093-1	01235-000256
ご利用者負担額 (1割)	410 円	月額レンタル料金
(2割)	820 円	4,100 円
(3割)	1,230 円	

ルーツ アウトドア ロングタイプ MNTPOLG

屋外 屋内 歩行

モルテン

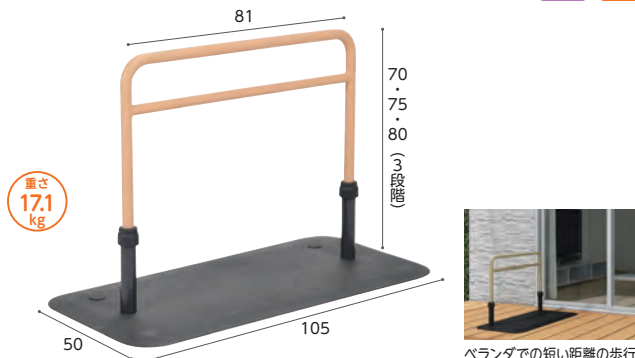

屋外にも置ける抜群の耐久性で、水に濡れても滑りにくい特殊表面加工。ベランダ、玄関周りでの歩行をサポート

商品名	商品番号	商品コード
アウトドア ロング	27-6805-1	00054-000218
ご利用者負担額 (1割)	310 円	月額レンタル料金
(2割)	620 円	3,100 円
(3割)	930 円	

税込価格で表記しています。(**非課税** ※非課税 と表記のない商品に限る) **単位:CM**

サービスコード/手すり 介護給付:171007 予防給付:671007

ベッド・
ベッド
付属品

床ずれ
防止用具

体位
変換器

認知症
老人徘徊
感知機器

手すり

歩行
補助杖

歩行者

車椅子・
車椅子
付属品

スロープ

移動用
リフト・
つり具

介護保険
購入
対象品

販売品

情報

たよレールSOTOE

マツ六

屋内・屋外どちらでも使える
据置き手すりです。

⚠️ 予測できない行動をとられる利用者(認知症など)や、自力で危険な状態から回避できない利用者につきましては、使用をお控えください。

屋外 屋内 玄関 段差解消 歩行

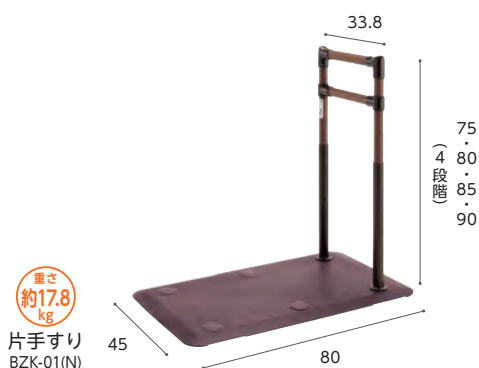

手すりをプレート中央に設置すれば左・右どちらでも利き手で使用できます。

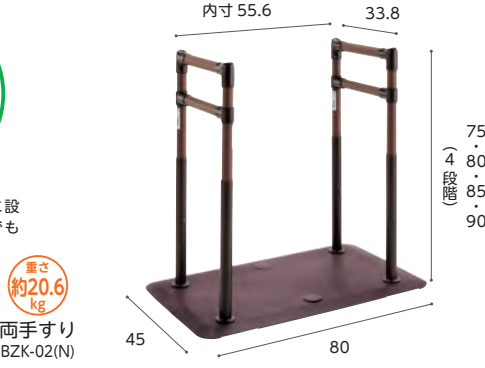

手すりをプレート中央に設置すれば段差の上り・下りどちらでも利き手で使用できます。



商品名	商品番号	商品コード
片手すり(BZK-01(N))	27-7387-1	01265-000248
幅80×奥行45×高さ75・80・85・90cm 重さ:約17.8kg		
ご利用者負担額 (1割)	400円	月額レンタル料金 (2割) 800円 (3割) 1,200円 4,000円

商品名	商品番号	商品コード
両手すり(BZK-02(N))	27-7388-1	01265-000251
幅80×奥行45×高さ75・80・85・90cm 重さ:約20.6kg		
ご利用者負担額 (1割)	500円	月額レンタル料金 (2割) 1,000円 (3割) 1,500円 5,000円

商品名	商品番号	商品コード
片手すり連続570~700(BZK-01W(N))	27-7395-1	01265-000249
幅80×高さ75・80・85・90cm 重さ:約37.1kg		
片手すり連続700~900(BZK-01W(N))	27-7396-1	01265-000249
幅80×高さ75・80・85・90cm 重さ:約37.3kg		
片手すり連続900~1200(BZK-01W(N))	27-7397-1	01265-000249
幅80×高さ75・80・85・90cm 重さ:約37.6kg		
片手すり連続1200~1600(BZK-01W(N))	27-8224-1	01265-000310
幅80×高さ75・80・85・90cm 重さ:約38.1kg		
ご利用者負担額 (1割)	950円	月額レンタル料金 (2割) 1,900円 (3割) 2,850円 9,500円

商品名	商品番号	商品コード
両手すり連続570~700(BZK-02W(N))	27-7398-1	01265-000253
幅80×高さ75・80・85・90cm 重さ:約44.2kg		
両手すり連続700~900(BZK-02W(N))	27-7399-1	01265-000253
幅80×高さ75・80・85・90cm 重さ:約44.6kg		
両手すり連続900~1200(BZK-02W(N))	27-7400-1	01265-000253
幅80×高さ75・80・85・90cm 重さ:約45.2kg		
両手すり連続1200~1600(BZK-02W(N))	27-8225-1	01265-000311
幅80×高さ75・80・85・90cm 重さ:約46.2kg		
ご利用者負担額 (1割)	1,240円	月額レンタル料金 (2割) 2,480円 (3割) 3,720円 12,400円

ベッド・
ベッド
付属品

手すり

たよレールSOTOE スリム型 ト型

⚠️ 予測できない行動をとられる利用者(認知症など)や、自力で危険な状態から回避できない利用者につきましては、使用をお控えください。

屋外 屋内 玄関 段差解消 歩行

床ずれ
防止用具

マツ六

屋内・屋外どちらでも使える
据置き式手すりです。

体位
変換器

手すりをプレート中央に設置すれば
左・右どちらでも
利き手で使用できます。

認知症
老人徘徊
感知機器

手すり

歩行
補助杖

歩行者

車椅子・
車椅子
付属品

スロープ

移動用
リフト・
つり具

介護保険
購入
対象品

販売品

情報



- 伸縮式手すり (寸法は芯々)
- ① 57~70
 - ② 70~90
 - ③ 90~120
 - ④ 120~160
- ① 重さ 約19.3kg
② 重さ 約19.5kg
③ 重さ 約19.8kg
④ 重さ 約20.3kg
- 片手すり
BZK-01S (N)



- 伸縮式手すり (寸法は芯々)
- ① 57~70
 - ② 70~90
 - ③ 90~120
 - ④ 120~160
- ① 重さ 約23.6kg
② 重さ 約24kg
③ 重さ 約24.6kg
④ 重さ 約25.6kg
- 両手すり
BZK-02S (N)

※スリム型は単体でのご使用はできません。



- 伸縮式手すり (寸法は芯々)
- ① 57~70
 - ② 70~90
 - ③ 90~120
 - ④ 120~160
- ① 重さ 約16.2kg
② 重さ 約16.4kg
③ 重さ 約16.7kg
④ 重さ 約17.2kg
- 片手すり
BZK-03S (N)



- 伸縮式手すり (寸法は芯々)
- ① 57~70
 - ② 70~90
 - ③ 90~120
 - ④ 120~160
- ① 重さ 約20.1kg
② 重さ 約20.5kg
③ 重さ 約21.1kg
④ 重さ 約22.1kg
- 両手すり
BZK-04S (N)

商品名	商品番号	商品コード
片手すりト型570~700(BZK-01S(N))	27-7389-1	01265-000250
幅80×高さ 75・80・85・90 cm 重さ: 約19.3kg		
商品名	商品番号	商品コード
片手すりト型700~900(BZK-01S(N))	27-7390-1	01265-000250
幅80×高さ 75・80・85・90 cm 重さ: 約19.5kg		
商品名	商品番号	商品コード
片手すりト型900~1200(BZK-01S(N))	27-7391-1	01265-000250
幅80×高さ 75・80・85・90 cm 重さ: 約19.8kg		
商品名	商品番号	商品コード
片手すりト型1200~1600(BZK-01S(N))	27-8222-1	01265-000304
幅80×高さ 75・80・85・90 cm 重さ: 約20.3kg		

ご利用者負担額 (1割) **570**円 (2割) **1,140**円 (3割) **1,710**円 月額レンタル料金 **5,700**円

商品名	商品番号	商品コード
両手すりト型570~700(BZK-02S(N))	27-7392-1	01265-000252
幅80×高さ 75・80・85・90 cm 重さ: 約23.6kg		
商品名	商品番号	商品コード
両手すりト型700~900(BZK-02S(N))	27-7393-1	01265-000252
幅80×高さ 75・80・85・90 cm 重さ: 約24kg		
商品名	商品番号	商品コード
両手すりト型900~1200(BZK-02S(N))	27-7394-1	01265-000252
幅80×高さ 75・80・85・90 cm 重さ: 約24.6kg		
商品名	商品番号	商品コード
両手すりト型1200~1600(BZK-02S(N))	27-8223-1	01265-000306
幅80×高さ 75・80・85・90 cm 重さ: 約25.6kg		

ご利用者負担額 (1割) **760**円 (2割) **1,520**円 (3割) **2,280**円 月額レンタル料金 **7,600**円

商品名	商品番号	商品コード
スリム型片手すりト型570~700(BZK-03S(N))	27-7512-1	01265-000260
幅80×高さ 75・80・85・90 cm 重さ: 約16.2kg		
商品名	商品番号	商品コード
スリム型片手すりト型700~900(BZK-03S(N))	27-7513-1	01265-000260
幅80×高さ 75・80・85・90 cm 重さ: 約16.4kg		
商品名	商品番号	商品コード
スリム型片手すりト型900~1200(BZK-03S(N))	27-7514-1	01265-000260
幅80×高さ 75・80・85・90 cm 重さ: 約16.7kg		
商品名	商品番号	商品コード
スリム型片手すりト型1200~1600(BZK-03S(N))	27-8226-1	01265-000307
幅80×高さ 75・80・85・90 cm 重さ: 約17.2kg		

ご利用者負担額 (1割) **570**円 (2割) **1,140**円 (3割) **1,710**円 月額レンタル料金 **5,700**円

商品名	商品番号	商品コード
スリム型両手すりト型570~700(BZK-04S(N))	27-7515-1	01265-000262
幅80×高さ 75・80・85・90 cm 重さ: 約20.1kg		
商品名	商品番号	商品コード
スリム型両手すりト型700~900(BZK-04S(N))	27-7516-1	01265-000262
幅80×高さ 75・80・85・90 cm 重さ: 約20.5kg		
商品名	商品番号	商品コード
スリム型両手すりト型900~1200(BZK-04S(N))	27-7517-1	01265-000262
幅80×高さ 75・80・85・90 cm 重さ: 約21.1kg		
商品名	商品番号	商品コード
スリム型両手すりト型1200~1600(BZK-04S(N))	27-8227-1	01265-000309
幅80×高さ 75・80・85・90 cm 重さ: 約22.1kg		

ご利用者負担額 (1割) **730**円 (2割) **1,460**円 (3割) **2,190**円 月額レンタル料金 **7,300**円

税込価格で表記しています。(**非課税** ※非課税と表記のない商品に限る) **単位:CM**

サービスコード/歩行補助杖 介護給付:171010 予防給付:671010

ベッド・
ベッド
付属品

床ずれ
防止用具

体位
変換器

認知症
老人徘徊
感知機器

手すり

歩行
補助杖

歩行者

車椅子・
車椅子
付属品

スロープ

移動用
リフト・
つり具

介護保険
購入
対象品

販売品

情報

楽スマ スリーベース R-101ブラック

非課税 重量 **320g**

ケイ・ホスピア

レ販
対象

日本製
SGマーク取得



ベース部



67
88
(8段階)



接地面

最大幅 11.5

超軽量で安定感抜群の3面式多点杖

商品名	商品番号	商品コード
R-101ブラック	24-5662-0	00875-000013
ご利用者 負担額 (1割)	100円	(2割) 200円 (3割) 300円
月額レンタル料金		1,000円

カーボン四点可動式スモールタイプ

非課税 重量 **440g**

鳥製作所

レ販
対象

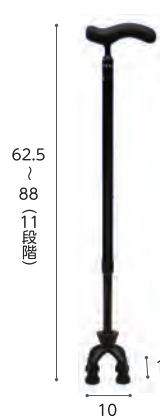

62.5
88
(11段階)



カーボン柄グレー

10
10

支柱が前後に可動し路面に接地しやすい為、屋外や坂道などでも使用可能です。左右両用。

商品名	商品番号	商品コード
74MC-3(カーボン柄グレー)	24-5510-0	00576-000033
ご利用者 負担額 (1割)	110円	(2割) 220円 (3割) 330円
月額レンタル料金		1,100円

四点前後可動・固定式2ウェイステッキ

非課税 重量 **470g**

ユーバ産業

レ販
対象



可動・固定切り替えレバー



65
93

すずらん



可動 固定 可動
15° 15°

可動・固定2ウェイ機能

ダークグレー

斜めに杖をついても前後に可動するので、地面に密着しながらより安定した歩行ができます。切り替えレバーで固定にすれば四点杖として使用可能。

商品名	商品番号	商品コード
TW-0128(ダークグレー)	24-5625-0	01096-000055
TW-0128(すずらん)	24-5629-0	01096-000055
ご利用者 負担額 (1割)	100円	(2割) 200円 (3割) 300円
月額レンタル料金		1,000円

四点杖 CMS-40S

非課税 重量 **980g**

松永製作所

レ販
対象



71
93.5
(10段階)

16.5
22

身長の高い方にも使いやすい長めのサイズ。左右両用。

商品名	商品番号	商品コード
CMS-40S	24-5303-0	00066-000222
ご利用者 負担額 (1割)	120円	(2割) 240円 (3割) 360円
月額レンタル料金		1,200円

オールカーボンオッドケイン四点式

レ販
対象 非課税 重量 **約400g**

鳥製作所

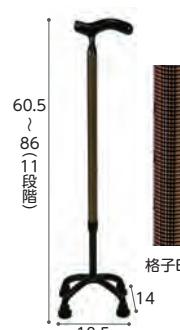

格子BR



花柄NB

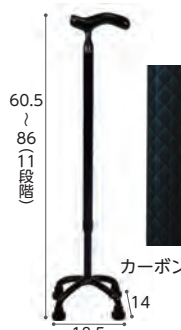

カーボン柄NB

超軽量400gの4点杖です。最低高60.5cmで、身長の方の低い方にも対応します。

商品名	商品番号	商品コード
格子BR	24-5467-0	00576-000031
花柄NB	24-5473-0	00576-000031
カーボン柄NB	24-5477-0	00576-000031
ご利用者 負担額 (1割)	110円	(2割) 220円 (3割) 330円
月額レンタル料金		1,100円

テイコブアルミ製4点杖

レ販
対象 非課税 重量 **590g**

幸和製作所



レッドフラワー



チェックブラウン



ブラック

アルミ製で軽量です。幅広くグリップ高さを調整可能のため、様々な身長の方に対応できます。左右両用。

商品名	商品番号	商品コード
レッドフラワー	24-5463-0	00030-000097
チェックブラウン	24-5469-0	00030-000097
ブラック	24-5470-0	00030-000097
ご利用者 負担額 (1割)	100円	(2割) 200円 (3割) 300円
月額レンタル料金		1,000円

ベッド・
ベッド
付属品

歩行器

床ずれ
防止用具

体位
変換器

認知症
老人徘徊
感知機器

手すり

歩行
補助杖

歩行器

車椅子・
車椅子
付属品

スロープ

移動用
リフト・
つり具

介護保険
購入
対象品

販売品

情報

歩行器の使い方

固定型

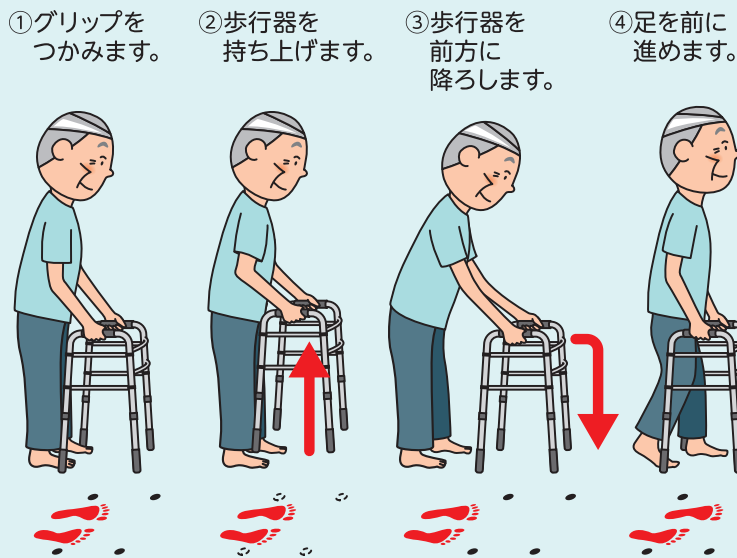

キャスター付き

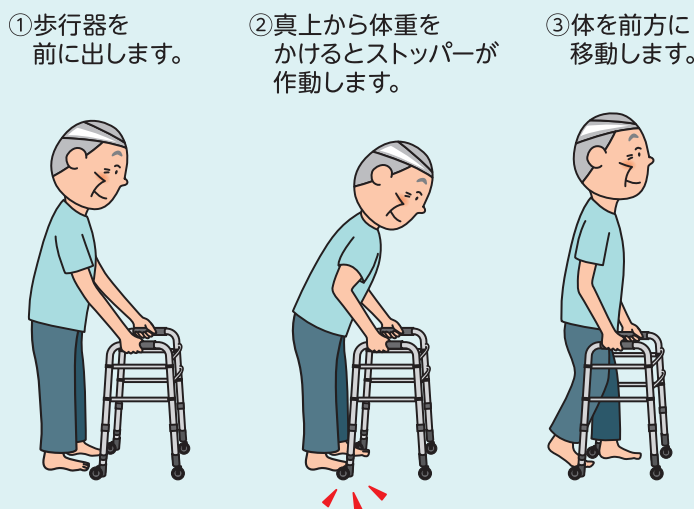

交互式

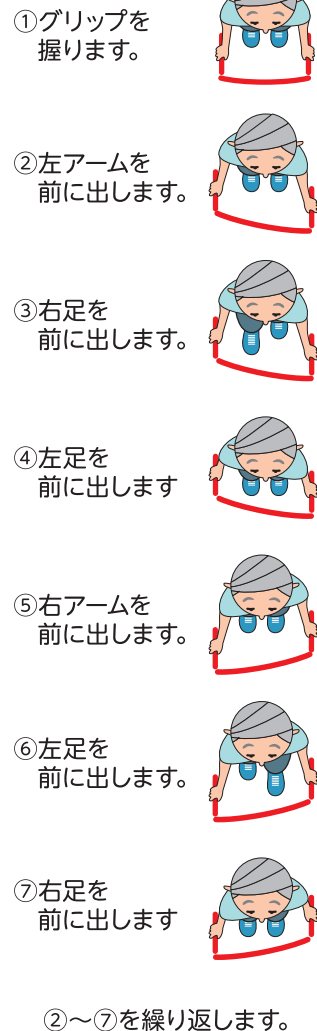

歩行車

馬蹄型歩行器

歩行器を握るのではなく、腕や脇をかけて体を支えながら歩くことができます



四輪歩行器

グリップが握りやすく、休憩しながら歩くことができます

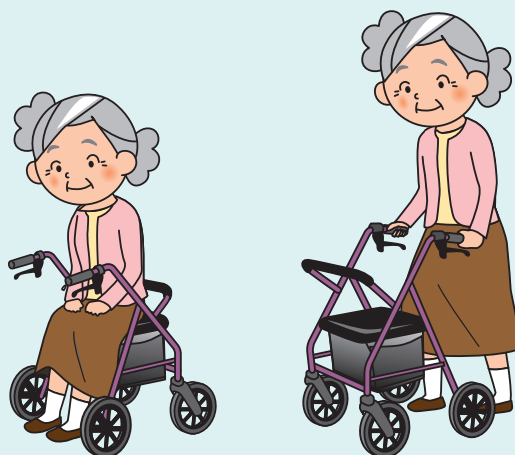

税込価格で表記しています。(**非課税** ※非課税 と表記のない商品に限る) **単位:CM**

サービスコード/歩行者 介護給付:171009 予防給付:671009

ベッド・
ベッド
付属品

床ずれ
防止用具

体位
変換器

認知症
老人徘徊
感知機器

手すり

歩行
補助杖

歩行者

車椅子・
車椅子
付属品

スロープ

移動用
リフト・
つり具

介護保険
購入
対象品

販売品

情報

エール

日本ケアサブライ

安全・便利な機能をそえたグリーンケアオリジナル歩行者

グリーン
ケア
折り
たたみ
重さ
6.8
kg
屋内 屋外 エール S

重さ
7.3
kg
エール M



エール S



エール M



※()はMタイプ



エールの 3つの特徴

かるやか グリップ

あんしん ブレーキ

べんり 杖立て

傾斜のついた握りやすいグリップ

力が伝わりやすいように約8度の傾斜をつけることで、握力の弱い方でも握りやすく体重をかけやすい構造になりました。

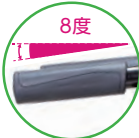

剛性を高めた六角フレーム

フレーム形状を六角にすることで、剛性を高め、歪みを軽減しています。これにより、安全性を高め、操作感を軽くしています。



メッシュタイプの袋かご

折りたたみ時に取り外す必要がありません。袋かご内底面の持ち手を引くことで折りたたみができます。

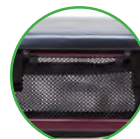

夕暮れ時にも安心な反射板つき



便利な杖立てつき

ご利用想定の高い杖立てを標準装備。



折りたたみ時に活躍ロック用フック

折りたたみ時に不用意に開かないよう、ロック用のフックを装備しました。



指を挟みにくい
ブレーキ位置



面で止める
ブレーキ

商品名	商品番号	商品コード
エール S (ボルドー)	23-6174-1	00614-000019
折りたたみ時: 幅 52.3 × 奥行 41.2 × 高さ 88.7 カスター: 約 8 インチ		
袋サイズ: 幅 30 × 奥行 20 × 高さ 16cm		
ご利用者 負担額 (1割)	290 円	月額レンタル料金 580 円 (2割) 870 円 (3割) 2,900 円

商品名	商品番号	商品コード
エール M (シャルドネ)	23-6175-1	00614-000020
折りたたみ時: 幅 58.3 × 奥行 40.6 × 高さ 97.7 カスター: 約 8 インチ		
袋サイズ: 幅 30 × 奥行 20 × 高さ 16cm		
ご利用者 負担額 (1割)	290 円	月額レンタル料金 580 円 (2割) 870 円 (3割) 2,900 円

ベッド・
ベッド
付属品

歩行器

床ずれ
防止用具

体位
変換器

認知症
老人徘徊
感知機器

手すり

歩行
補助杖

歩行器

車椅子・
車椅子
付属品

スロープ

移動用
リフト・
つり具

介護保険
購入
対象品

販売品

情報

シンフォニーラクーン

島製作所

折り
たたみ
重さ
7kg



商品名	商品番号	商品コード
シンフォニーラクーン(格子NB)	23-6346-1	00576-000040
折りたたみ時:幅55×奥行48×高さ77cm 袋サイズ:幅30×奥行31×高さ19cm(外寸) キャスター:7.1インチ		
ご利用者負担額 (1割)	300円	月額レンタル料金 3,000円
(2割)	600円	
(3割)	900円	

シンフォニーSPスリム

島製作所

折り
たたみ
重さ
4.9kg



横幅が小さいスリムな歩行器。狭い場所でも小回りがきき、操作しやすい。

商品名	商品番号	商品コード
シンフォニーSPスリム(花柄紺)	23-6344-1	00576-000039
シンフォニーSPスリム(オレンジ/BR)	23-6345-1	00576-000039
折りたたみ時:幅48×奥行33×高さ69cm 袋サイズ:幅27×奥行15×高さ28cm(外寸) キャスター:約5.7インチ		
ご利用者負担額 (1割)	260円	月額レンタル料金 2,600円
(2割)	520円	
(3割)	780円	

シンフォニーEVO

島製作所

折り
たたみ
重さ
5.9kg



コンパクトかつ高さ93cmのハイタイプです。片方だけのブレーキ操作でも両後輪を制御できます。

商品名	商品番号	商品コード
シンフォニーEVO(Bブラウン)	23-5982-1	00576-000036
折りたたみ時:幅55×奥行37×高さ88cm 袋サイズ:幅30×奥行14×高さ24cm キャスター:約7.1インチ		
ご利用者負担額 (1割)	280円	月額レンタル料金 2,800円
(2割)	560円	
(3割)	840円	

シンフォニーSP

島製作所

折り
たたみ
重さ
5.9kg



片方のブレーキで両側のブレーキを制御出来ます。

商品名	商品番号	商品コード
シンフォニーSP (CLブラウン)	52-0159-1	00576-000014
シンフォニーSP (格子紺)	52-0414-1	00576-000014
折りたたみ時:幅50×奥行28.5×高さ86.5cm 袋サイズ:幅30.5×奥行14.5×高さ26cm キャスター:約5.7インチ		
ご利用者負担額 (1割)	260円	月額レンタル料金 2,600円
(2割)	520円	
(3割)	780円	

ショッピングターン

アロン化成 ※「かご」はセットではありません。

非課税 折り
たたみ
重さ
6.1kg



商品名	商品番号	商品コード
ショッピングターン	23-6077-0	00221-000507
折りたたみ時:幅28×奥行73×高さ72.5cm キャスター:約8インチ		
袋サイズ:幅34×奥行18.5×高さ26cm		
ご利用者負担額 (1割)	290円	月額レンタル料金 2,900円
(2割)	580円	
(3割)	870円	

リトルターン

アロン化成

折り
たたみ
重さ
6.4kg



商品名	商品番号	商品コード
ロータイプ	23-5967-1	00221-000457
ハイタイプ	23-5966-1	00221-000456
トル103タイプ	23-6468-1	00221-000549
折りたたみ時:幅26×奥行65×高さ67~74.5cm 袋サイズ:幅30×奥行16.5×高さ28cm キャスター:約7.8インチ		
ご利用者負担額 (1割)	300円	月額レンタル料金 3,000円
(2割)	600円	
(3割)	900円	

税込価格で表記しています。(非課税 ※非課税 と表記のない商品に限る) 単位:CM

サービスコード/歩行器 介護給付:171009 予防給付:671009

ベッド・
ベッド
付属品

床ずれ
防止用具

体位
変換器

認知症
老人徘徊
感知機器

手すり

歩行
補助杖

歩行器

車椅子・
車椅子
付属品

スロープ

移動用
リフト・
つり具

介護保険
購入
対象品

販売品

情報

トライリンク

アロン化成

非課税 折りたたみ 重さ 7.1 kg
屋内 屋外



大きく使えて、小さくしまえる。

商品名	商品番号	商品コード
トライリンク	23-6062-0	00221-000467
折りたたみ時:幅22×奥行61.5×高さ76~86cm キャスター:約8インチ		
袋サイズ(約):幅33×奥行15×高さ25cm		
ご利用者負担額 (1割)	290円	月額レンタル料金 2,900円
	(2割)	580円
	(3割)	870円

ミケーレ WAG01

幸和製作所

折りたたみ 重さ 5.9 kg
屋内 屋外



軽量コンパクト設計。座面に合皮を使用したクラシカルなデザインの歩行器です。段差越えを楽にできるティッピング機能付き。

商品名	商品番号	商品コード
ミケーレ(ネイビー)	23-6235-1	00030-000175
折りたたみ時:幅23.5×奥行64.5×高さ79cm キャスター:前輪約7.8インチ 後輪約5.1インチ		
袋サイズ:幅33×奥行14×高さ22cm		
ご利用者負担額 (1割)	310円	月額レンタル料金 3,100円
	(2割)	620円
	(3割)	930円

サンティノ WAG02

幸和製作所

折りたたみ 重さ 4.9 kg
屋内 屋外



折りたたみコンパクトで安定感のあるフレーム構造。

商品名	商品番号	商品コード
サンティノ(ネイビー)	23-6375-1	00030-000189
折りたたみ時:全幅21×奥行30×全高89.5cm キャスター:約5.2インチ		
ご利用者負担額 (1割)	330円	月額レンタル料金 3,300円
	(2割)	660円
	(3割)	990円

ミシェル WAW22

幸和製作所

折りたたみ 重さ 5.6 kg
屋内 屋外



女性のためのローレーター型歩行車。

商品名	商品番号	商品コード
ミシェル(パープル)	23-6470-1	00030-000194
折りたたみ時:幅24×奥行61.5×高さ70cm キャスター:前輪8インチ 後輪5.2インチ		
袋サイズ:幅25.5×奥行10×高さ18cm		
ご利用者負担額 (1割)	320円	月額レンタル料金 3,200円
	(2割)	640円
	(3割)	960円

シンフォニーバスケット クラシックガーデンNB

島製作所

折りたたみ 重さ 7.2 kg
屋内 屋外



前にも後ろにも座れる快適歩行車

商品名	商品番号	商品コード
シンフォニーバスケットクラシックガーデンNB	23-6509-1	00576-000046
折りたたみ時:幅51×奥行41×高さ87cm キャスター:約5.7インチ		
袋サイズ:幅29.5×奥行28.5×高さ25.5cm		
ご利用者負担額 (1割)	290円	月額レンタル料金 2,900円
	(2割)	580円
	(3割)	870円

テイコプリトルワゴンミニ WAW21 テイコプリトルワゴン WAW07

幸和製作所

折りたたみ 重さ 4.9 kg
屋内 屋外



買い物に便利なカゴ乗せ機能付き歩行車。

商品名	商品番号	商品コード
テイコプリトルワゴンミニ(ネイビー)	23-6471-1	00030-000190
折りたたみ時:幅45×奥行41.5×高さ72cm 袋サイズ:幅26×奥行21×高さ22.5cm キャスター:5.2インチ		
ご利用者負担額 (1割)	330円	月額レンタル料金 3,300円
	(2割)	660円
	(3割)	990円
商品名	商品番号	商品コード
テイコプリトルワゴン(ネイビー)	23-6477-1	00030-000171
折りたたみ時:幅49.5×奥行42.5×高さ74cm 袋サイズ:幅28×奥行21×高さ26cm キャスター:6インチ		
ご利用者負担額 (1割)	330円	月額レンタル料金 3,300円
	(2割)	660円
	(3割)	990円

ベッド・
ベッド
付属品

歩行器

床ずれ
防止用具

体位
変換器

認知症
老人徘徊
感知機器

手すり

歩行
補助杖

歩行器

車椅子・
車椅子
付属品

スロープ

移動用
リフト・
つり具

介護保険
購入
対象品

販売品

情報

テイコブリトル HS05

幸和製作所



折りたたみ 重さ 5.0 kg
屋内 屋外

ハンドル高さが65cmから調整可能。身長が低い方も使いやすい歩行器です。

商品名	商品番号	商品コード
テイコブリトル(チェックブルー)	23-5738-1	00030-000099
テイコブリトル(ブラック)	23-5739-1	00030-000099

折りたたみ時：幅52×奥行40×高さ73cm キャスター：前輪約7インチ、後輪約6インチ
袋サイズ：幅32×奥行12×高さ26cm

ご利用者負担額 (1割)	280円	(2割)	560円	月額レンタル料金	
		(3割)	840円		2,800円

テイコブリトルハイ HS05H

幸和製作所



折りたたみ 重さ 5.3 kg
屋内 屋外

軽量でコンパクト。幅広い高さ調節のできる歩行車です。※歩行時は座面を上げてご使用ください。

商品名	商品番号	商品コード
テイコブリトルハイ(チェックブラウン)	23-5836-1	00030-000143
テイコブリトルハイ(プラムパープル)	23-5837-1	00030-000143

折りたたみ時：幅52×奥行37×高さ81.5cm キャスター：約6インチ 袋サイズ：幅32×奥行16×高さ33cm

ご利用者負担額 (1割)	290円	(2割)	580円	月額レンタル料金	
		(3割)	870円		2,900円

テイコブリトルハイⅡ WAW15

幸和製作所



折りたたみ 重さ 5.3 kg
屋内 屋外

軽量でコンパクト。幅広い高さ調節のできる歩行車です。※歩行時は座面を上げてご使用ください。

商品名	商品番号	商品コード
テイコブリトルハイⅡ(チェックブラウン)	23-6145-1	00030-000173

折りたたみ時：幅52×奥行37×高さ81.5cm キャスター：約6インチ
袋サイズ：幅32×奥行16×高さ33cm

ご利用者負担額 (1割)	290円	(2割)	580円	月額レンタル料金	
		(3割)	870円		2,900円

テイコブリトルスリム WAW04

幸和製作所



折りたたみ 重さ 4.5 kg
屋内 屋外

小回りが利き、軽さが魅力のスリム設計。※歩行時は座面を上げてご使用ください。

商品名	商品番号	商品コード
テイコブリトルスリム(ブラウン)	23-6000-1	00030-000163
テイコブリトルスリム(ネイビー)	23-6001-1	00030-000163

折りたたみ時：幅47×奥行35×高さ72cm 袋サイズ：幅30×奥行12×高さ34cm キャスター：6インチ

ご利用者負担額 (1割)	300円	(2割)	600円	月額レンタル料金	
		(3割)	900円		3,000円

テイコブリトル F(WAW03)/RF(WAW02)

幸和製作所

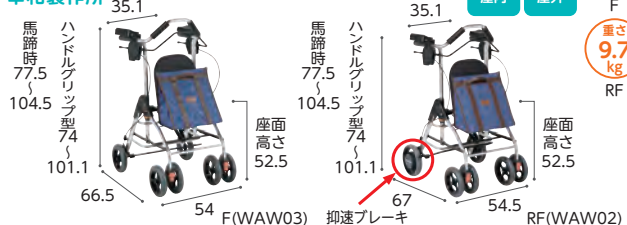

折りたたみ 重さ 7.7 kg
F
屋内 屋外

折りたたみ 重さ 9.7 kg
RF

商品名	商品番号	商品コード
テイコブリトルF	23-5988-1	00030-000159

折りたたみ時：幅54×奥行43.5×高さ86.5cm キャスター：直径約7インチ
袋サイズ：幅32×奥行16×高さ34cm

ご利用者負担額 (1割)	400円	(2割)	800円	月額レンタル料金	
		(3割)	1,200円		4,000円

商品名	商品番号	商品コード
テイコブリトルRF	23-5989-1	00030-000158

折りたたみ時：幅54.5×奥行45×高さ86cm キャスター：前輪直径約7インチ、後輪直径約8インチ
袋サイズ：幅32×奥行16×高さ34cm

ご利用者負担額 (1割)	400円	(2割)	800円	月額レンタル料金	
		(3割)	1,200円		4,000円

テイコブリトルR HS05R

幸和製作所



折りたたみ 重さ 7.8 kg
屋内 屋外

抑速ブレーキ付で一定の速度を超えるとブレーキ力が働き減速します。転倒を防止し、下り坂でも安定した歩行をすることができます。

※歩行時は座面を上げてご使用ください。

商品名	商品番号	商品コード
テイコブリトルR	23-5958-1	00030-000144

折りたたみ時：幅53.5×奥行39.5×高さ73.5cm 袋サイズ：幅32×奥行16×高さ34cm 重さ：7.8kg キャスター：前輪18cm、後輪20cm

ご利用者負担額 (1割)	390円	(2割)	780円	月額レンタル料金	
		(3割)	1,170円		3,900円

税込価格で表記しています。(**非課税** ※非課税 と表記のない商品に限る) **単位:CM**

サービスコード/歩行器 介護給付:171009 予防給付:671009

ベッド・
ベッド
付属品

床ずれ
防止用具

体位
変換器

認知症
老人徘徊
感知機器

手すり

歩行
補助杖

歩行器

車椅子・
車椅子
付属品

スロープ

移動用
リフト・
つり具

介護保険
購入
対象品

販売品

情報

テイコブリトルボンベ WAW06

幸和製作所



酸素療法したまま外出ができる歩行車

●ボンベがすっぽり入ります。

商品名	商品番号	商品コード
テイコブリトルボンベ	23-6028-1	00030-000165

折りたたみ時:幅52×奥行42.5×高さ81.5cm 袋サイズ:幅26×奥行14.5×高さ50cm 重さ:5.6kg キャスター:直径15cm

ご利用者負担額 (1割)	400円	(2割)	800円	月額レンタル料金	
		(3割)	1,200円		4,000円

ハッピーII / ハッピーミニ

竹虎

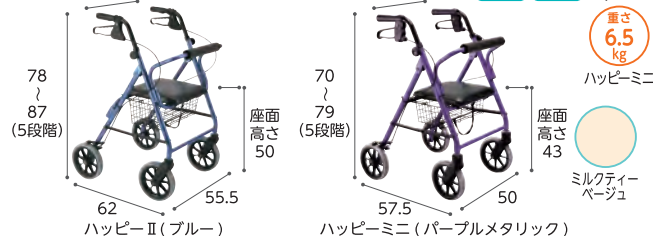

商品名	商品番号	商品コード
ハッピーII(ブルー)	23-5514-1	00110-000095

折りたたみ時:幅55.5×奥行43.5×高さ93~102cm キャスター:約7インチ
カゴサイズ:幅36×奥行22×高さ13cm

商品名	商品番号	商品コード
ハッピーミニ(パープルメタリック)	23-5748-1	00110-000103
ハッピーミニ(ミルクティーベージュ)	23-5747-1	00110-000103

折りたたみ時:幅50×奥行39.5×高さ85~93cm キャスター:約7インチ
カゴサイズ:幅33×奥行19×高さ10cm

ご利用者負担額 (1割)	280円	(2割)	560円	月額レンタル料金	
		(3割)	840円		2,800円

ラビット歩行補助車

ウェルパートナーズ



前腕支持台がついた歩行器。ハンドルが握れない方、上肢・体幹のバランスが不安定な方におすすめです。

商品名	商品番号	商品コード
WA-2	23-5704-0	01009-000002

折りたたみ時:幅51×奥行47×高さ95cm 重さ:9.8kg キャスター:直径約7インチ

ご利用者負担額 (1割)	390円	(2割)	780円	月額レンタル料金	
		(3割)	1,170円		3,900円

リトルターンZ/リトルターンZ 抑速付

アロン化成



最小旋回径が77.4cmと小さいため、家の狭い廊下でも小回りが利きます。

商品名	商品番号	商品コード
リトルターンZ	23-6706-1	00221-000624

折りたたみ時:幅39×奥行62.5×高さ95~115cm キャスター:前輪約8インチ、後輪約6インチ
袋サイズ:幅29×奥行12×高さ19cm

商品名	商品番号	商品コード
リトルターンZ 抑速付	23-6758-1	00221-000626

折りたたみ時:幅39×奥行65×高さ95~115cm キャスター:前輪約8インチ、後輪約8インチ
袋サイズ:幅29×奥行12×高さ19cm

ご利用者負担額 (1割)	420円	(2割)	840円	月額レンタル料金	
		(3割)	1,260円		4,200円

くらしサポート歩行車 スムーティ買物用カウサポ

パナソニックエイジフリー



積載可能カゴ寸法:奥行33cm~45cm 幅21cm~27cm
上記寸法を下回るカゴやカゴ以外の物を載せた場合、固定機能がないカゴ載せシートが閉じてしまい、載せた荷物が落下する等の事故に繋がる可能性がありますのでご注意ください。

散歩からショッピングまで地域での暮らしをひろげます。

商品名	商品番号	商品コード
スムーティ買物用カウサポ	23-6887-1	00980-000440

折りたたみ時:幅52×奥行44.5×高さ81~98cm キャスター:前輪18cm、後輪15cm

ご利用者負担額 (1割)	300円	(2割)	600円	月額レンタル料金	
		(3割)	900円		3,000円

コンパルリハモ/リハモ

ナブテスコ

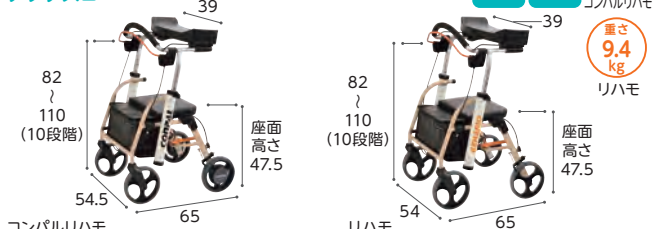

上肢や体幹が不安定な方でも身体をあずけられる前腕支持タイプの歩行器です。抑速ブレーキ搭載。 体幹が不安定で前腕支持が必要な方に最適です。

商品名	商品番号	商品コード
コンパルリハモ(リッチクリーム)	23-5996-0	00025-000024

折りたたみ時:幅54.5×奥行40×高さ85cm キャスター:8インチ

商品名	商品番号	商品コード
リハモ(リッチクリーム)	23-6052-0	00025-000025

折りたたみ時:幅54×奥行40×高さ85cm キャスター:8インチ

ご利用者負担額 (1割)	450円	(2割)	900円	月額レンタル料金	
		(3割)	1,350円		4,500円

ベッド・
ベッド
付属品

歩行器

床ずれ
防止用具

体位
変換器

認知症
老人徘徊
感知機器

手すり

歩行
補助杖

歩行器

車椅子・
車椅子
付属品

スロープ

移動用
リフト・
つり具

介護保険
購入
対象品

販売品

情報

コンパル

ナブテスコ

非課税 折りたたみ 重さ 8.9 kg
屋内 屋外



転倒につながる急加速時に抑速ブレーキが作動し、速度が上がりすぎるのを抑えます。ブレーキ力を3段階で設定できます。

商品名	商品番号	商品コード
コンパル(シャパンゴールド)	23-5885-0	00025-00022

折りたたみ時：幅26×奥行70.5×高さ78～100cm キャスター：約8インチ

ご利用者負担額 (1割)	(2割)	(3割)	月額レンタル料金
380円	760円	1,140円	3,800円

アームフィット室外用肘付 AR-458E

ユーバ産業

非課税 折りたたみ 重さ 8.5 kg
屋内 屋外



ハンドルの高さが25cm (75～100cm) 調節できます。肘おきは特殊ウレタン成形で、長時間使用しても肘が疲れにくくなっています。

商品名	商品番号	商品コード
アームフィット AR-458E	23-5830-0	01096-000039

折りたたみ時：幅55×奥行33×高さ76cm 袋サイズ：幅32×奥行17×高さ15cm キャスター：前輪8インチ、後輪6インチ

ご利用者負担額 (1割)	(2割)	(3割)	月額レンタル料金
340円	680円	1,020円	3,400円

四輪歩行器 KW40 KW41 (抑速ブレーキ付)

カワムラサイクル

非課税 折りたたみ 重さ 7.7 kg
屋内 屋外



商品名	商品番号	商品コード
KW40	23-5895-0	00160-000231

折りたたみ時：幅28×奥行70×高さ80cm 袋サイズ：幅31.5×奥行17×高さ17.5cm キャスター：前輪10インチ、後輪8インチ

ご利用者負担額 (1割)	(2割)	(3割)	月額レンタル料金
380円	760円	1,140円	3,800円

商品名	商品番号	商品コード
KW41 (抑速ブレーキ付)	23-5878-0	00160-000232

折りたたみ時：幅26×奥行70×高さ79cm 袋サイズ：幅31.5×奥行17×高さ18cm キャスター：前輪10インチ、後輪8インチ

ご利用者負担額 (1割)	(2割)	(3割)	月額レンタル料金
360円	720円	1,080円	3,600円

歩行車friend / 歩行車friend II

ウェルパートナーズ

非課税 折りたたみ 重さ 8.5-9.5 kg
屋内 屋外

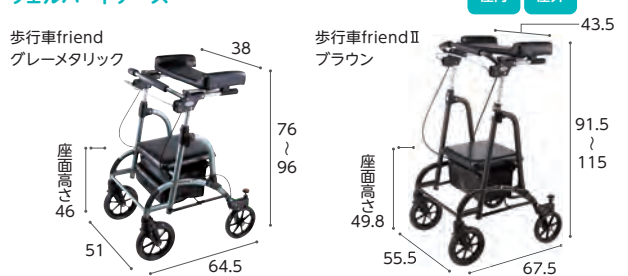

商品名	商品番号	商品コード
歩行車friend(グレーメタリック)	23-6075-0	01009-000025

折りたたみ時：幅51×奥行47×高さ78～98cm キャスター：前輪8インチ・後輪7インチ

ご利用者負担額 (1割)	(2割)	(3割)	月額レンタル料金
400円	800円	1,200円	4,000円

商品名	商品番号	商品コード
歩行車friend II (ブラウン)	23-6189-0	01009-000028

折りたたみ時：幅55.5×奥行50×高さ96.5～120cm キャスター：前輪8インチ・後輪7インチ

ご利用者負担額 (1割)	(2割)	(3割)	月額レンタル料金
410円	820円	1,230円	4,100円

U Walker ユーウォーカー

タカノ

非課税 折りたたみ 重さ 9.9 kg
屋内 屋外



使いたくなるシンプルなデザイン。速度制御がついて、リハビリや毎日の外出に。

商品名	商品番号	商品コード
ユーウォーカー(オレンジ)	23-5881-0	00297-000100
ユーウォーカー(ブラック)	23-5882-0	00297-000100

折りたたみ時：幅57×奥行39×高さ87cm キャスター：直径20cm

ご利用者負担額 (1割)	(2割)	(3割)	月額レンタル料金
380円	760円	1,140円	3,800円

歩行車アルク

日進医療器

非課税 折りたたみ 重さ 11.8 kg
屋内 屋外



ワンタッチで切替OK! 歩行車と着座の2WAY仕様です。

商品名	商品番号	商品コード
歩行車アルク	23-5553-0	00175-000244

折りたたみ時：幅63×奥行67×高さ79cm キャスター：前輪6インチ、後輪14インチ

ご利用者負担額 (1割)	(2割)	(3割)	月額レンタル料金
390円	780円	1,170円	3,900円

税込価格で表記しています。(**非課税** ※非課税 と表記のない商品に限る) **単位:CM**

サービスコード/歩行器 介護給付:171009 予防給付:671009

ベッド・
ベッド
付属品

床ずれ
防止用具

体位
変換器

認知症
老人徘徊
感知機器

手すり

歩行
補助杖

歩行器

車椅子・
車椅子
付属品

スロープ

移動用
リフト・
つり具

介護保険
購入
対象品

販売品

情報

ヘルシーワンレジェール

ウィズワン



ハンドル操作からキャスター操作になり、操作性が簡単になりました。

商品名	商品番号	商品コード
ヘルシーワンレジェール(タータンレッド)	23-6421-1	00063-000039
折りたたみ時: 幅 27.5 × 奥行 32 × 高さ 79cm キャスター: 直径 14.5cm		
袋サイズ: (前袋) 幅 28.5 × 奥行 3 × 高さ 30cm、(後袋) 幅 28.5 × 奥行 9 × 高さ 28cm		
ご利用者 負担額 (1割)	300円	(2割) 600円 (3割) 900円
月額レンタル料金		3,000円

ピュプレストママ

ウィズワン



スタイリッシュでおしゃれな座面付き軽量タイプ

商品名	商品番号	商品コード
ピュプレストママ(B オレンジフローラル)	23-6311-1	00063-000037
折りたたみ時: 幅 27 × 奥行 62 × 高さ 82cm 袋サイズ: 幅 27 × 奥行 3.5 × 高さ 30cm キャスター: 約 5.7インチ		
ご利用者 負担額 (1割)	310円	(2割) 620円 (3割) 930円
月額レンタル料金		3,100円

ヘルシーワンライト・カラフル

ウィズワン



エレガントな花柄で、上品さあふれるシルバーカー。スリムにたためて持ち運びも便利なので、電車やバスにも安心して乗れます。

商品名	商品番号	商品コード
ヘルシーワンライト・カラフル(花柄ブルー)	23-5975-1	00063-000032
ヘルシーワンライト・カラフル(花柄ピンク)	23-5974-1	00063-000032
ヘルシーワンライト・カラフル(花柄ネイビー)	23-5995-1	00063-000032
折りたたみ時: 幅 21 × 奥行 30 × 高さ 83cm キャスター: 直径 14.5cm		
袋サイズ: (前袋) 幅 29 × 奥行 2 × 高さ 29cm、(後袋) 幅 28.5 × 奥行 9 × 高さ 28cm		
ご利用者 負担額 (1割)	260円	(2割) 520円 (3割) 780円
月額レンタル料金		2,600円

ピュプレスト75

ウィズワン



前輪とハンドルが連動し、方向転換も自在にできます。幅広で頼もしい安定感。

商品名	商品番号	商品コード
ピュプレスト75	23-5523-0	00063-000019
折りたたみ時: 幅 32 × 奥行 64 × 高さ 80cm		
袋サイズ: 幅 37 × 奥行 25 × 高さ 31cm キャスター: 直径 18cm		
ご利用者 負担額 (1割)	310円	(2割) 620円 (3割) 930円
月額レンタル料金		3,100円

ヘルシーワンライト

ウィズワン



軽量でコンパクト。ハンドルの切り替えは2段階(直進、左右30度)。歩行性に安定感をプラスして、移動の負担を軽減します。

商品名	商品番号	商品コード
ヘルシーワンライト(ターコイズブルー)	23-5932-1	00063-000031
ヘルシーワンライト(ブラウン)	23-5933-1	00063-000031
折りたたみ時: 幅 21 × 奥行 30 × 高さ 83cm キャスター: 直径 14.5cm		
袋サイズ: (前袋) 幅 29 × 奥行 2 × 高さ 29cm、(後袋) 幅 28.5 × 奥行 9 × 高さ 28cm		
ご利用者 負担額 (1割)	280円	(2割) 560円 (3割) 840円
月額レンタル料金		2,800円

ベッド・
ベッド
付属品

歩行器

床ずれ
防止用具

アルコーSK型mini/アルコーSK

星光医療器製作所

体位
変換器

認知症
老人徘徊
感知機器

手すり



非課税 折りたたみ 重量 11.8 kg
屋内 屋外 アルコーSK型 mini
重量 12 kg
アルコーSK

ワンタッチ操作で高さ調整が行えます。歩行速度の調整が行える抵抗器付です。

商品名	商品番号	商品コード
アルコーSK型mini	23-6379-0	00125-000087
ご利用者負担額 (1割)	390円	(2割) 780円 (3割) 1,170円
月額レンタル料金		3,900円
商品名	商品番号	商品コード
アルコーSK	23-5806-0	00125-000040
キャスター：約4インチ		
ご利用者負担額 (1割)	390円	(2割) 780円 (3割) 1,170円
月額レンタル料金		3,900円

歩行
補助杖

アルコー1S型

星光医療器製作所

歩行器

車椅子・
車椅子
付属品

スロープ



簡単に折りたためる馬蹄型コンパクト歩行車。

商品名	商品番号	商品コード
アルコー1S型	23-5527-0	00125-000011
折りたたみ時：全幅22×奥行57×全高104cm キャスター：直径11cm		
ご利用者負担額 (1割)	340円	(2割) 680円 (3割) 1,020円
月額レンタル料金		3,400円

移動用
リフト・
つり具

介護保険
購入
対象品

販売品

情報

ホップステップ SM-40(ブレーキ付)

松永製作所



小回りのきく、6輪歩行器。一步前に出るための安心で頼れるアイテム。

商品名	商品番号	商品コード
SM-40	23-0150-0	00066-000150
折りたたみ時：幅25.7×奥行72.1×高さ107.1~141.1cm キャスター：4インチ		
ご利用者負担額 (1割)	370円	(2割) 740円 (3割) 1,110円
月額レンタル料金		3,700円

アルコー1G-T型

星光医療器製作所

ひじずれ落ち防止パッド

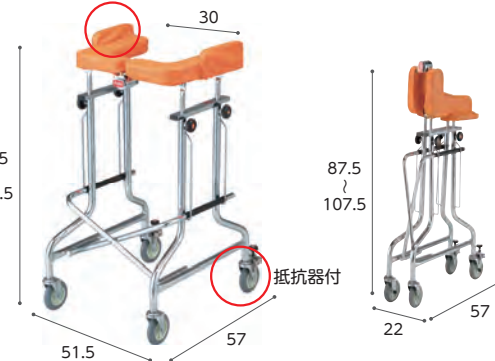

狭い場所でも移動しやすいコンパクトタイプ。抵抗器付により歩行速度が調整可能です。

商品名	商品番号	商品コード
アルコー1G-T型	23-5534-0	00125-000021
折りたたみ時：幅22×奥行57×高さ87.5~107.5cm キャスター：約4インチ		
ご利用者負担額 (1割)	380円	(2割) 760円 (3割) 1,140円
月額レンタル料金		3,800円

室内用歩行車 トレウォークスリム

日進医療器



高さ調整がワンタッチレバー式で手問はず。スリッパハンドル付きの、手軽に扱える歩行車です。

商品名	商品番号	商品コード
トレウォークスリム	23-5782-0	00175-000283
キャスター：前輪約6インチ、後輪約4インチ		
ご利用者負担額 (1割)	380円	(2割) 760円 (3割) 1,140円
月額レンタル料金		3,800円

税込価格で表記しています。(**非課税** ※非課税 と表記のない商品に限る) **単位:CM**

サービスコード/歩行器 介護給付:171009 予防給付:671009

ベッド・
ベッド
付属品

床ずれ
防止用具

体位
変換器

認知症
老人徘徊
感知機器

手すり

歩行
補助杖

歩行器

車椅子・
車椅子
付属品

スロープ

移動用
リフト・
つり具

介護保険
購入
対象品

販売品

情報

くらしサポート歩行車 スムーディ室内用カジサポ

パナソニックエイジフリー

屋内 **重さ 5.7 kg**



トレイは使い勝手のよい
“スクエア形状”



バスケットは
“仕切板つき引出し式”



ご自宅での暮らしの安心と生活範囲をひろげます

商品名	商品番号	商品コード
スムーディ室内用カジサポ	23-6888-1	00980-000441
折りたたみ時:幅51×奥行39×高さ77~94cm キャスター:前輪17cm 後輪17cm		
ご利用者 負担額 (1割)	300 円	(2割) 600 円 (3割) 900 円
		月額レンタル料金 3,000 円

テイコブリトルホームF

幸和製作所

折り
たたみ **重さ 7.8 kg**
屋内 屋外 ※トレイ・
※セーム除く

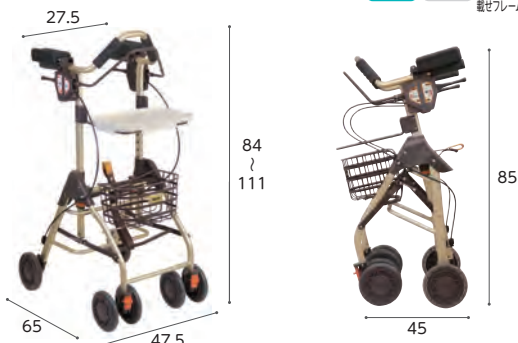

スリムなのに馬蹄型で使える屋内専用歩行車

商品名	商品番号	商品コード
テイコブリトルホームF	23-6325-1	00030-000187
折りたたみ時:幅47.5×奥行45×高さ85cm キャスター:約6インチ		
カゴサイズ:幅30×奥行20×高さ15.5cm		
ご利用者 負担額 (1割)	400 円	(2割) 800 円 (3割) 1,200 円
		月額レンタル料金 4,000 円

テイコブリトルホーム WAW05

幸和製作所

折り
たたみ **重さ 5.5 kg**
屋内 屋外 ※トレイ除く



商品名	商品番号	商品コード
テイコブリトルホーム	23-6063-1	00030-000166
折りたたみ時:幅47×奥行41×高さ71.5cm キャスター:約6インチ		
カゴサイズ:幅30×奥行20×高さ19cm		
ご利用者 負担額 (1割)	330 円	(2割) 660 円 (3割) 990 円
		月額レンタル料金 3,300 円

レッツゴー ウッドパターン

竹虎

折り
たたみ **重さ 7.0 kg**
屋内 屋外



室内での移動に適したシンプル&スタイリッシュなデザイン

商品名	商品番号	商品コード
レッツゴー(ウッドパターン)	23-5690-1	00110-000098
折りたたみ時:幅54×奥行22×高さ90~99cm キャスター:約6インチ		
ご利用者 負担額 (1割)	290 円	(2割) 580 円 (3割) 870 円
		月額レンタル料金 2,900 円

レッツゴーミニ シルバー

竹虎

折り
たたみ **重さ 6.2 kg**
屋内 屋外



小柄な方や狭い室内でも扱いやすいコンパクトタイプ

商品名	商品番号	商品コード
レッツゴーミニ(シルバー)	23-5993-1	00110-000106
折りたたみ時:幅50.5×奥行24×高さ81~89cm キャスター:約6インチ		
ご利用者 負担額 (1割)	280 円	(2割) 560 円 (3割) 840 円
		月額レンタル料金 2,800 円

ベッド・
ベッド
付属品

歩行器

床ずれ
防止用具

セーフティーアームウォーカー

イーストアイ

レ販
対象

※セーフティーアームウォーカーは、㊸：スタンダードタイプ、
㊹：ハイタイプ、㊺：ミニタイプ、㊻：SSタイプの
4サイズより選択できます。

非課税 折り
たたみ

体位
変換器



単位：cm

認知症
老人徘徊
感知機器

手すり

歩行
補助杖

基本の固定型。持ち上げる動作を繰り返すことで手のリハビリにもなります。

商品名	商品番号	商品コード
スタンダードタイプ	23-5516-0	00465-000036
折りたたみ時：幅56×奥行11×高さ68cm 重さ：2.8kg		
ハイタイプ	23-5761-0	00465-000099
折りたたみ時：幅58×奥行11×高さ77cm 重さ：3.0kg		
ミニタイプ	23-5506-0	00465-000037
折りたたみ時：幅54×奥行10×高さ60.5cm 重さ：2.7kg		
SSタイプ	23-5742-0	00465-000043
折りたたみ時：幅45.5×奥行10.5×高さ60cm 重さ：2.5kg ※室内専用です。		
ご利用者負担額 (1割)	200 円	(2割) 400 円 (3割) 600 円
月額レンタル料金	2,000 円	

歩行
補助杖

セーフティーアームウォーカー Cタイプ

イーストアイ

非課税 折り
たたみ 屋内 屋外

歩行器

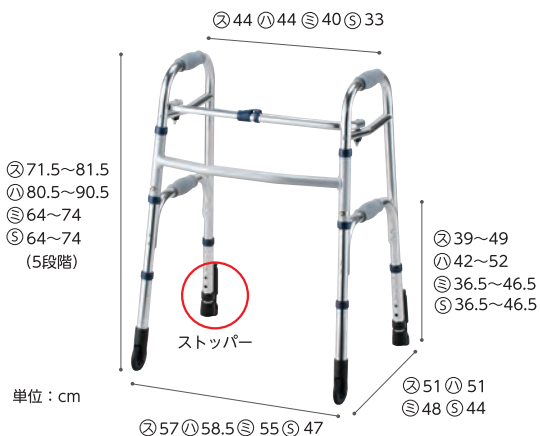

単位：cm



前輪は1方向に固定。少しずつゆっくりと歩行・方向転換をサポート。

商品名	商品番号	商品コード
スタンダードタイプ	23-5552-0	00465-000025
折りたたみ時：幅60×奥行11×高さ73.5cm 重さ：3.1kg キャスター：3インチ		
ハイタイプ	23-5925-0	00465-000047
折りたたみ時：幅61×奥行11×高さ82.5cm 重さ：3.3kg キャスター：3インチ		
ミニタイプ	23-5507-0	00465-000040
折りたたみ時：幅57×奥行10×高さ66cm 重さ：2.9kg キャスター：3インチ		
SSタイプ	23-5743-0	00465-000044
折りたたみ時：幅49×奥行10.5×高さ65.5cm 重さ：2.7kg キャスター：3インチ		
ご利用者負担額 (1割)	220 円	(2割) 440 円 (3割) 660 円
月額レンタル料金	2,200 円	

車椅子・
車椅子
付属品

スロープ

移動用
リフト・
つり具

※セーフティーアームウォーカーCタイプは、
㊸：スタンダードタイプ、㊹：ハイタイプ、㊺：ミニタイプ、㊻：SSタイプの4サイズより
選択できます。

介護保険
購入
対象品

セーフティーアームウォーカー Mタイプ

イーストアイ

非課税 折り
たたみ 屋内 屋外

販売品

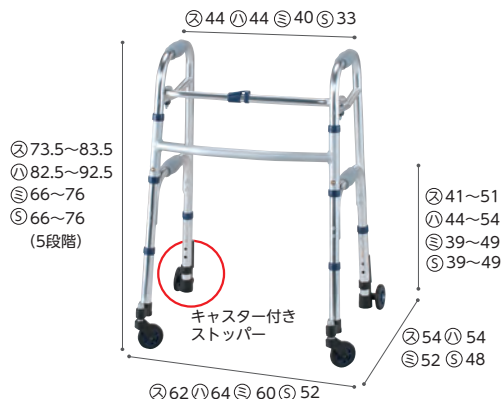

単位：cm

※セーフティーアームウォーカーMタイプは、㊸：スタンダードタイプ、
㊹：ハイタイプ、㊺：ミニタイプ、㊻：SSタイプの4サイズより
選択できます。



前輪スイングキャスターは小回りがきき、スムーズな歩行をサポートします。

商品名	商品番号	商品コード
スタンダードタイプ	23-5542-0	00465-000039
折りたたみ時：幅63×奥行11×高さ76.5cm 重さ：3.5kg キャスター：3インチ		
ハイタイプ	23-5832-0	00465-000048
折りたたみ時：幅64.5×奥行12×高さ85cm 重さ：3.7kg キャスター：3インチ		
ミニタイプ	23-5508-0	00465-000041
折りたたみ時：幅61×奥行10×高さ68cm 重さ：3.3kg キャスター：3インチ		
SSタイプ	23-5744-0	00465-000045
折りたたみ時：幅52×奥行12.5×高さ68cm 重さ：3.1kg キャスター：3インチ		
ご利用者負担額 (1割)	240 円	(2割) 480 円 (3割) 720 円
月額レンタル料金	2,400 円	

税込価格で表記しています。(非課税 ※非課税 と表記のない商品に限る) 単位:CM

サービスコード/歩行器 介護給付:171009 予防給付:671009

ベッド・
ベッド
付属品

床ずれ
防止用具

体位
変換器

認知症
老人徘徊
感知機器

手すり

歩行
補助杖

歩行器

車椅子・
車椅子
付属品

スロープ

移動用
リフト・
つり具

介護保険
購入
対象品

販売品

情報

セーフティーアームウォーカー Gタイプ

イースタイ

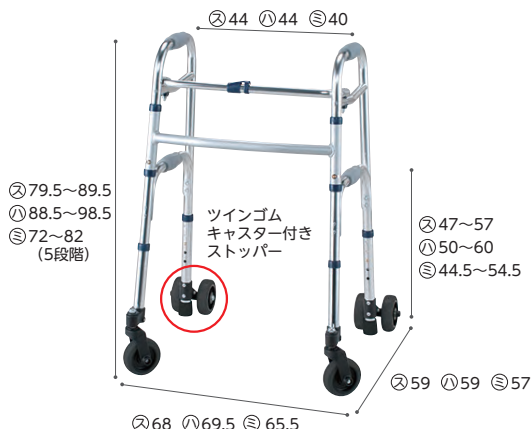

※セーフティーアームウォーカーGタイプは、㊷:スタンダードタイプ、
㊸:ハイタイプ、㊹:ミニタイプの3サイズより選択できます。



溝にはまりにくい幅広キャスター。6輪タイヤで安定した歩行をサポート。

商品名	商品番号	商品コード
スタンダードタイプ	23-5551-0	00465-000038
折りたたみ時:幅64×奥行13.5×高さ82.5cm 重さ:4.8kg キャスター:4インチ		
商品名	商品番号	商品コード
ハイタイプ	23-5930-0	00465-000046
折りたたみ時:幅66×奥行13.5×高さ91.5cm 重さ:5kg キャスター:4インチ		
商品名	商品番号	商品コード
ミニタイプ	23-5505-0	00465-000027
折りたたみ時:幅62×奥行13.5×高さ75cm 重さ:4.5kg キャスター:4インチ		
ご利用者負担額 (1割)	240円	月額レンタル料金
(2割)	480円	2,400円
(3割)	720円	

セーフティーアームウォーカー Lタイプ

イースタイ



スタンダードタイプ

非課税 折りたたみ 重さ 3.8kg 重さ 4.0kg 重さ 3.7kg
屋内 屋外 スタンダード ハイ ミニ



スイングキャスターなので方向転換もスムーズです。

商品名	商品番号	商品コード
スタンダードタイプ	23-5751-0	00465-000017
折りたたみ時:幅66×奥行11×高さ82.5cm 重さ:3.8kg		
商品名	商品番号	商品コード
ハイタイプ	23-5931-0	00465-000100
折りたたみ時:幅67.5×奥行12×高さ91.5cm 重さ:4.0kg		
商品名	商品番号	商品コード
ミニタイプ	23-5752-0	00465-000054
折りたたみ時:幅64×奥行11×高さ74.5cm 重さ:3.7kg		
キャスター:前輪5インチ、後輪3インチ		
ご利用者負担額 (1割)	220円	月額レンタル料金
(2割)	440円	2,200円
(3割)	660円	

キャスター付きコンパクト歩行器 C2021CR

アクションジャパン



幅の小さなタイプですので、小柄な方や狭い空間でも使いやすいサイズです。後脚は荷重がかかるとストッパーが作動する安心設計。

商品名	商品番号	商品コード
C2021CR	23-0520-0	00428-000018
折りたたみ時:幅53×奥行15×高さ79(最小)cm キャスター:3インチ		
ご利用者負担額 (1割)	260円	月額レンタル料金
(2割)	520円	2,600円
(3割)	780円	

スイングキャスター付きコンパクト歩行器 C2021CMR

アクションジャパン



日本人の体格、日本の家屋に合わせたコンパクトタイプ。前輪が自在に動き、よりスムーズに移動できます。

商品名	商品番号	商品コード
C2021CMR	23-0521-0	00428-000019
折りたたみ時:幅57×奥行21×高さ79(最小)cm キャスター:3インチ		
ご利用者負担額 (1割)	260円	月額レンタル料金
(2割)	520円	2,600円
(3割)	780円	

ベッド・
ベッド
付属品

歩行器

床ずれ
防止用具

体位
変換器

認知症
老人徘徊
感知機器

手すり

歩行
補助杖

歩行器

車椅子・
車椅子
付属品

スロープ

移動用
リフト・
つり具

介護保険
購入
対象品

販売品

情報

交互歩行器 C2023

アクションジャパン

レ販
対象



非課税 折りたたみ 重さ 2.7 kg
屋内 屋外

歩幅に合わせて、左右のフレームを交互に動かします。持ち上げる力の弱い方でも操作できます。特に負荷のかかりやすい脚連結部を二重構造にしています。

商品名	商品番号	商品コード
C2023(ブロンズ)	23-0511-0	00428-000015

折りたたみ時：幅 52×奥行 10×高さ 73～86cm

ご利用者負担額 (1割)	(2割)	(3割)	月額レンタル料金
200円	400円	600円	2,000円

立ち上がり歩行器 C2021W

アクションジャパン

レ販
対象



非課税 折りたたみ 重さ 2.8 kg
屋内 屋外

いすやトイレでの離着席を、二段式グリップがしっかり応援します。特に負荷のかかりやすい脚連結部を二重構造にしています。

商品名	商品番号	商品コード
C2021W	23-5574-0	00428-000021

折りたたみ時：幅 58×奥行 12×高さ 78～91cm

ご利用者負担額 (1割)	(2割)	(3割)	月額レンタル料金
220円	440円	660円	2,200円

MgウォーカーII型

田辺プレス

レ販
対象



<特長>

- 超軽量マグネシウム合金製の歩行補助具です。
- 脚部は太く、大きく、安定した構造です。
- 1cm刻みで高さ調節ができます。
- 横枠は折りたたみ可能で立て掛け収納ができます。



非課税 折りたたみ 重さ 1.8~1.9 kg
屋内 屋外

商品名	商品番号	商品コード
Sサイズ	23-5846-0	01105-000011

折りたたみ時：幅 49×奥行約 10×高さ 63.5～78.5cm 重さ：1.8kg

ご利用者負担額 (1割)	(2割)	(3割)	月額レンタル料金
230円	460円	690円	2,300円

商品名	商品番号	商品コード
Mサイズ	23-5845-0	01105-000030

折りたたみ時：幅 57.5×奥行約 9×高さ 70～85cm 重さ：1.9kg

ご利用者負担額 (1割)	(2割)	(3割)	月額レンタル料金
230円	460円	690円	2,300円

Mgウォーカー

田辺プレス

レ販
対象



非課税 折りたたみ 重さ 1.29 kg
屋内 屋外 Sサイズ

重さ 1.34 kg
Mサイズ

軽さが最大の魅力の歩行器です。

商品名	商品番号	商品コード
Sサイズ	23-5757-0	01105-000003

折りたたみ時：幅 48.5×奥行約 13×高さ 63.5～78.5cm

ご利用者負担額 (1割)	(2割)	(3割)	月額レンタル料金
220円	440円	660円	2,200円

商品名	商品番号	商品コード
Mサイズ	23-5753-0	01105-000002

折りたたみ時：幅 57×奥行約 10×高さ 70～85cm

ご利用者負担額 (1割)	(2割)	(3割)	月額レンタル料金
220円	440円	660円	2,200円

スライドフィット ハイタイプ

ユーバ産業

レ販
対象



非課税 折りたたみ 重さ 2.4 kg
屋内 屋外

幅4段階調節式で、ご使用者の体格や、廊下・お部屋に合ったサイズに調節ができます。

商品名	商品番号	商品コード
スタンダード H-0188	23-5768-0	01096-000005

折りたたみ時：幅 52×奥行 13×高さ 66cm

ご利用者負担額 (1割)	(2割)	(3割)	月額レンタル料金
200円	400円	600円	2,000円

税込価格で表記しています。(**非課税** ※非課税 と表記のない商品に限る) **単位:CM**

サービスコード/車椅子 介護給付:171001 予防給付:671001 /車椅子付属品 介護給付:171002 予防給付:671002

ベッド・
ベッド
付属品

床ずれ
防止用具

体位
変換器

認知症
老人徘徊
感知機器

手すり

歩行
補助杖

歩行者

車椅子・
車椅子
付属品

スロープ

移動用
リフト・
つり具

介護保険
購入
対象品

販売品

情報

車椅子の機能と名称

背シート
背張り調節: ご利用者の体の状態に合わせて背シートの張りが調節できます。
リクライニング: 背シートが後方に倒れます。

介助用ブレーキレバー
介助用ブレーキレバー: 介助用のブレーキレバーが付いています。

ハンドグリップ
グリップ高さ調節: 介助者の手の位置に合わせてグリップの高さを調節できます。

アームサポート(ひじ当て)
ひじ当てウイング: ひじ当てがはね上がり、移乗に便利です。
ひじ当て高さ調節: ご利用者の体に合わせてひじ当ての高さが調整できます。

座シート
クッション: 長時間座っていても疲れにくく、床ずれ防止効果もあります。

ハンドリム
ティッピングレバー

タイヤ (後輪)
ノーパンクタイヤ: 空気圧の低下や、空気漏れの心配がありません。

キャスター (前輪)
ショックレスキャスター: 屋外などの凸凹のある道でも振動が伝わりにくいキャスターです。

ティルト: 座シートと背シートの角度はそのままに後方に倒れます。
シートベルト: 車椅子からずり落ちないように体を固定します。

レッグサポート
フットサポート
スイングアウト: フット・レッグサポートが外方折りたたみ式で、移乗や片足歩行の時に便利です。

重さの色分け

軽 重さ 0.00 kg 13kg 未満

普通 重さ 0.00 kg 13kg~18kg 以上 未満

重 重さ 0.00 kg 18kg 以上

車椅子の機能

車椅子(自走)

- 自分で操作する
- 後輪が大きい
- ハンドリムがある



車椅子(介助)

- 介助者が操作してくれる
- 後輪が小さい
- コンパクト



ティルト・リクライニング式車椅子

- 座シートと背シートの角度はそのままに後方に倒れる(ティルト)
- 背シートが後方に倒れる(リクライニング)
- 頭部までサポートし安定した座位姿勢を保つ





車椅子・車椅子付属品

チェックポイント

目的



- 車椅子でどこにいきたい？
- 屋内で使う？屋外で使う？
- どのくらいの時間使用する？

状態像



- 身体との適合は？
- 心理的な適合は？
- 予算などの社会的適合は？

環境適合

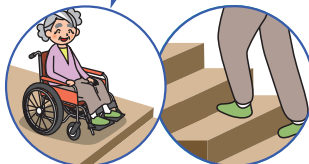

- 部屋の広さ、行動範囲は？
- 通路の幅は十分ですか？
- 段差や階段はありますか？

動かし方で選ぶ

ご自分の両腕で動かせる方におすすめ (自走)



ケアフィットプラス(自走)



カルッタ CRT-1(自走)



ネクストコア 11B(自走)

ご自分の片手、片足で動かせる方におすすめ (自走)



ケアフィットウイング(自走)



ネクストコア・アジャスト(自走)



キックロール(自走)

介助で移動される方におすすめ (介助)



ケアフィットウイング(介助)



ケアフィットプラス(介助)



カルティマ 8(介助)

狭い室内で使用される方におすすめ



スキットシリーズ(介助)



スキット 6 輪タイプ(自走)

電動サポートが必要な方におすすめ



WHILL



アシストホイールライト

税込価格で表記しています。(**非課税** ※非課税 と表記のない商品に限る) **単位:CM**

サービスコード/車椅子 介護給付:171001 予防給付:671001 /車椅子付属品 介護給付:171002 予防給付:671002

ベッド・
ベッド
付属品

床ずれ
防止用具

体位
変換器

認知症
老人徘徊
感知機器

手すり

歩行
補助杖

歩行器

車椅子・
車椅子
付属品

スロープ

移動用
リフト・
つり具

介護保険
購入
対象品

販売品

情報

座ったときの姿勢で選ぶ

円背の方におすすめ



ケアフィットウイング



ケアフィットプラス



オアシスポジティブ

座位姿勢のバランス維持にサポートが必要な方におすすめ



ケアフィットウイング



イージーフィット



グレイスコア・アジャスト

体幹だけではなく頭のサポートまで必要で様々な休息姿勢をとりたい方におすすめ



TRC-3DX



くるーん



マイチルト・ミニ3D

ベッドへの移乗方法で選ぶ

立って移乗ができる方におすすめ



ケアフィットプラス(自走)



BAL-1(自走)



ふわりす(自走)

座ったままなら移乗できる方におすすめ

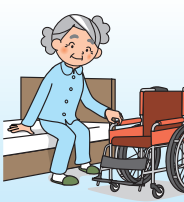

ケアフィットウイング



イージーフィット



ネクストコア・マルチ

ご自分で姿勢を変えられない方におすすめ



TRC-3DX



ネットィem



マイチルト・ミニ3D

ベッド・
ベッド
付属品



車椅子・車椅子付属品

床ずれ
防止用具

ケアフィットプラス (自走)

ミキ



ケアフィットプラス
CARE FIT PLUS C

- グリーンケア 非課税
- 介助用フレイクシブル
- ひじ当てウイング
- ひじ当て高さ調節
- スイングアウト
- 背張り調節
- グリップ高さ調節
- ノーパンクタイヤ
- ショックスキャスター
- クッション

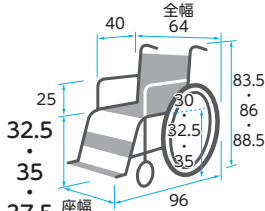

※前座高・後座高・ひじ高はクッションの厚み含まず

重さ
12.93
kg

※重量はクッション含まず

商品名	商品番号	商品コード
ケアフィットプラス	21-6183-0	00122-000530

前輪：6インチ 後輪：20インチ 折りたたみ：全幅31×全高60・62.5・65×全長91cm クッション厚さ：6cm

ご利用者負担額 (1割)	(2割)	(3割)	月額レンタル料金
310円	620円	930円	3,100円

体位
変換器

認知症
老人徘徊
感知機器

手すり

歩行
補助杖

歩行者

車椅子・
車椅子
付属品

スロープ

移動用
リフト・
つり具

介護保険
購入
対象品

販売品

情報

BAL-1 (自走)

ミキ



ノーパンクタイヤ

- 非課税
- 介助用フレイクシブル
- ひじ当てウイング
- ひじ当て高さ調節
- スイングアウト
- 背張り調節
- グリップ高さ調節
- ノーパンクタイヤ
- ショックスキャスター
- クッション

ノーパンクタイヤ

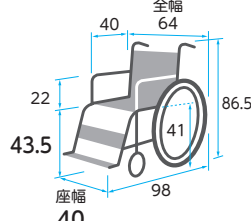

重さ
12.9
kg

商品名	商品番号	商品コード
BAL-1	21-5755-0	00122-000451

前輪：6インチ 後輪：22インチ 折りたたみ：全幅33.5×全高67×全長96.5cm

ご利用者負担額 (1割)	(2割)	(3割)	月額レンタル料金
260円	520円	780円	2,600円

カルッタ (自走) CRT-1

ミキ

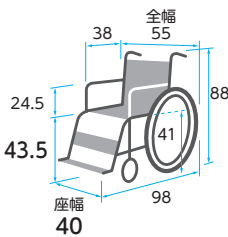

非課税

- 介助用フレイクシブル
- ひじ当てウイング
- ひじ当て高さ調節
- スイングアウト
- 背張り調節
- グリップ高さ調節
- ノーパンクタイヤ
- ショックスキャスター
- クッション

重さ
9.7
kg

商品名	商品番号	商品コード
CRT-1(ネイビー)	21-6717-0	00122-000560

前輪：6インチ 後輪：22インチ 折りたたみ：全幅32×全高70.5×全長93cm

ご利用者負担額 (1割)	(2割)	(3割)	月額レンタル料金
400円	800円	1,200円	4,000円

カルティマ (自走) CRT-5

ミキ



ワンハンドブレーキ
(特許出願済)

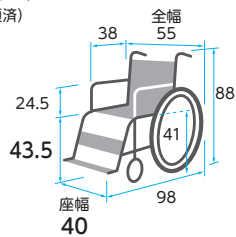

非課税

- 介助用フレイクシブル
- ひじ当てウイング
- ひじ当て高さ調節
- スイングアウト
- 背張り調節
- グリップ高さ調節
- ノーパンクタイヤ
- ショックスキャスター
- クッション

重さ
9.9
kg

商品名	商品番号	商品コード
CRT-5(ネイビー)	21-6721-0	00122-000568

前輪：6インチ 後輪：22インチ 折りたたみ：全幅32×全高70.5×全長93cm

ご利用者負担額 (1割)	(2割)	(3割)	月額レンタル料金
460円	920円	1,380円	4,600円

カルッタ (自走) CRT-1-CZ

ミキ

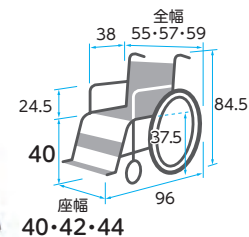

非課税

- 介助用フレイクシブル
- ひじ当てウイング
- ひじ当て高さ調節
- スイングアウト
- 背張り調節
- グリップ高さ調節
- ノーパンクタイヤ
- ショックスキャスター
- クッション

重さ
11.1
kg

商品名	商品番号	商品コード
CRT-1-CZ(ネイビー)	21-7107-0	00122-000609

前輪：6インチ 後輪：22インチ 折りたたみ：全幅32×全高67×全長92cm クッション厚さ：3cm

ご利用者負担額 (1割)	(2割)	(3割)	月額レンタル料金
490円	980円	1,470円	4,900円

BAL-R1 (自走)

ミキ



ノーパンクタイヤ

- 非課税
- 介助用フレイクシブル
- ひじ当てウイング
- ひじ当て高さ調節
- スイングアウト
- 背張り調節
- グリップ高さ調節
- ノーパンクタイヤ
- ショックスキャスター
- クッション
- シートベルト
- ティルト
- リライニング

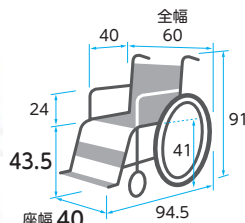

重さ
12.3
kg

商品名	商品番号	商品コード
BAL-R1	21-7726-0	00122-000678

前輪：6インチ 後輪：22インチ 折りたたみ：全幅32.5×全高69.5×全長92cm

ご利用者負担額 (1割)	(2割)	(3割)	月額レンタル料金
230円	460円	690円	2,300円

税込価格で表記しています。(非課税 ※非課税と表記のない商品に限る) 単位:CM

サービスコード/車椅子 介護給付:171001 予防給付:671001/車椅子付属品 介護給付:171002 予防給付:671002

ベッド・
ベッド
付属品

床ずれ
防止用具

体位
変換器

認知症
老人徘徊
感知機器

手すり

歩行
補助杖

歩行者

車椅子・
車椅子
付属品

スロープ

移動用
リフト・
つり具

介護保険
購入
対象品

販売品

情報

ネクストコア (自走) NEXT-11B NEXT-11B HB 非課税

松永製作所



ハイブリッドタイヤ (HBのみ)

- 介助用ブレーキレバー
- ひじ当て
- ひじ当て高さ調節
- スイングアウト
- 背張り調節
- グリップ高さ調節
- ノーパンクタイヤ
- ジョックスキャスター
- クッション

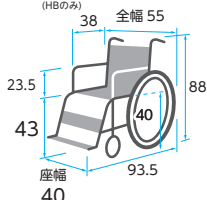

重さ 11.8 kg

NEXT-11B

重さ 12.4 kg

NEXT-11B HB

商品名	商品番号	商品コード
NEXT-11B(ブルー)	21-5953-0	00066-000315

ご利用者負担額 (1割)	440円	(2割) 880円	(3割) 1,320円	月額レンタル料金	4,400円
--------------	------	-----------	-------------	----------	--------

商品名	商品番号	商品コード
NEXT-11B HB (ブルー)	21-7013-0	00066-000358

前輪:6インチ 後輪:22インチ 折りたたみ:全幅29×全高65.5×全長93.5cm

ご利用者負担額 (1割)	420円	(2割) 840円	(3割) 1,260円	月額レンタル料金	4,200円
--------------	------	-----------	-------------	----------	--------

シン・ウルトラ(自走) NA-SU1 座幅40 鉄紺 (テツコン) 非課税

日進医療器



エアリー仕様 (ノーパンクタイヤ)



- 介助用ブレーキレバー
- ひじ当て
- ひじ当て高さ調節
- スイングアウト
- 背張り調節
- グリップ高さ調節
- ノーパンクタイヤ
- ジョックスキャスター
- クッション

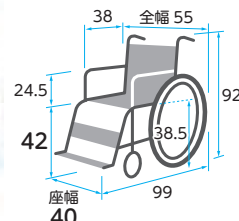

重さ 13.6 kg

商品名	商品番号	商品コード
NA-SU1 座幅40 鉄紺(テツコン)	21-7777-0	00175-000424

前輪:6インチ 後輪:22インチ 折りたたみ:全幅30×全高65×全長98cm

ご利用者負担額 (1割)	600円	(2割) 1,200円	(3割) 1,800円	月額レンタル料金	6,000円
--------------	------	-------------	-------------	----------	--------

※前座高・後座高・ひじ高はクッションの厚み含まず

ふわりず (KF) シリーズ (自走) (エア軽量タイヤ仕様) 非課税

カワムラサイクル



- 介助用ブレーキレバー
- ひじ当て
- ひじ当て高さ調節
- スイングアウト
- 背張り調節
- グリップ高さ調節
- ノーパンクタイヤ
- ジョックスキャスター
- クッション

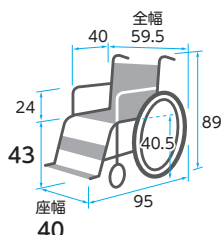

重さ 9.6 kg

商品名	商品番号	商品コード
KF22-40SB (すみれパープル)	21-6217-0	00160-000241

前輪:6インチ 後輪:22インチ 折りたたみ:全幅33×全高66×全長93cm

ご利用者負担額 (1割)	460円	(2割) 920円	(3割) 1,380円	月額レンタル料金	4,600円
--------------	------	-----------	-------------	----------	--------

WAVIT (自走・濃紺チェック・ソフトタイヤ仕様) 非課税

カワムラサイクル



- 介助用ブレーキレバー
- ひじ当て
- ひじ当て高さ調節
- スイングアウト
- 背張り調節
- グリップ高さ調節
- ノーパンクタイヤ
- ジョックスキャスター
- クッション

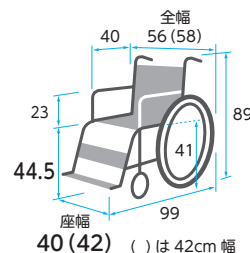

重さ 12.2 kg

商品名	商品番号	商品コード
WAVIT(自走40cm・濃紺チェック)	21-5903-0	00160-000237
WAVIT(自走42cm・濃紺チェック)	21-6110-0	00160-000237

前輪:6インチ 後輪:22インチ 折りたたみ:全幅33×全高67×全長95cm

ご利用者負担額 (1割)	410円	(2割) 820円	(3割) 1,230円	月額レンタル料金	4,100円
--------------	------	-----------	-------------	----------	--------

40(42) ()は42cm幅

とまっティ (自走) MBY-47B 非課税

ミキ

立ち上がると車椅子後方移動を制御する装置が働く「ノンバックブレーキ付」



うっかり、ヒヤリ!の防止に...

- 介助用ブレーキレバー
- ひじ当て
- ひじ当て高さ調節
- スイングアウト
- 背張り調節
- グリップ高さ調節
- ノーパンクタイヤ
- ジョックスキャスター
- クッション

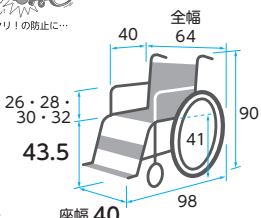

重さ 16.7 kg

商品名	商品番号	商品コード
MBY-47B(イエロー)	21-6177-0	00122-000529

前輪:6インチ 後輪:22インチ 折りたたみ:全幅38×全高75×全長96cm クッション厚さ:4cm

ご利用者負担額 (1割)	550円	(2割) 1,100円	(3割) 1,650円	月額レンタル料金	5,500円
--------------	------	-------------	-------------	----------	--------

※前座高・後座高・ひじ高はクッションの厚み含まず

とまっティ (自走) MBY-41B 非課税

ミキ

立ち上がると車椅子後方移動を制御する装置が働く「ノンバックブレーキ付」



うっかり、ヒヤリ!の防止に...

- 介助用ブレーキレバー
- ひじ当て
- ひじ当て高さ調節
- スイングアウト
- 背張り調節
- グリップ高さ調節
- ノーパンクタイヤ
- ジョックスキャスター
- クッション

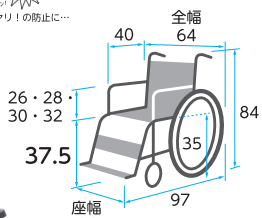

重さ 16.6 kg

商品名	商品番号	商品コード
MBY-41B(エメラルド)	21-6191-0	00122-000528

前輪:6インチ 後輪:22インチ 折りたたみ:全幅38×全高69×全長95cm クッション厚さ:4cm

ご利用者負担額 (1割)	540円	(2割) 1,080円	(3割) 1,620円	月額レンタル料金	5,400円
--------------	------	-------------	-------------	----------	--------

※前座高・後座高・ひじ高はクッションの厚み含まず

ベッド・
ベッド
付属品



車椅子・車椅子付属品

床ずれ
防止用具

ケアフィットウイング (自走)

ミキ

体位
変換器

認知症
老人徘徊
感知機器

手すり

重さ
16
kg



ケアフィットウイング
CARE FIT WING

アームサポートが跳ね上がり、フット・レッグサポートが外側へひらく、移乗に便利な車椅子

ワンフィットベルトと3Dフレームにより、小柄な方や円背の方にもやさしくフィットします。



ウイング スイングアウト



体にフィット

胸椎下部を支える胸椎サポートベルト、及び骨盤を支えるための腰椎サポートベルトを追加。心地よく体幹を安定的に保持します。

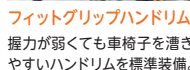

フィットグリップハンドリム
握力が弱くても車椅子を漕ぎやすいハンドリムを標準装備。

- グリーン ケア 非課税
- 介助用ブレーキレバー ひじ当て ウイング ひじ当て 高さ調節
- スイングアウト 背張り調節 グリップ 高さ調節
- ノーバンクタイヤ ショックレスキャスター クッション

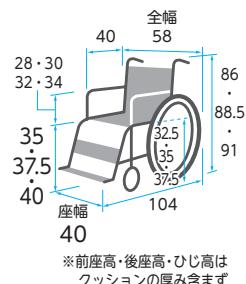

商品名	商品番号	商品コード
ケアフィットウイング	21-6821-0	00122-000584
前輪：6インチ 後輪：20インチ 折りたたみ：全幅29×全高62・64.5・67×全長94cm クッション厚さ：前方8cm後76cm		
ご利用者負担額 (1割)	560 円	月額レンタル料金 5,600 円
(2割)	1,120 円	
(3割)	1,680 円	

歩行
補助杖

BAL-3 (自走)

ミキ

歩行者

車椅子・
車椅子
付属品

スロープ

重さ
14.7
kg



ノーバンクタイヤ

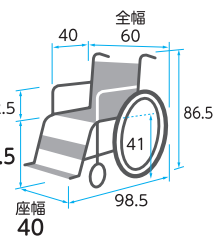

商品名	商品番号	商品コード
BAL-3	21-5863-0	00122-000453
前輪：6インチ 後輪：22インチ 折りたたみ：全幅34.5×全高67×全長73cm		
ご利用者負担額 (1割)	370 円	月額レンタル料金 3,700 円
(2割)	740 円	
(3割)	1,110 円	

移動用
リフト・
つり具

カルッタ (自走) 多機能タイプ CRT-3

ミキ

非課税

介護保険
購入
対象品

販売品

情報

カルティマ (自走) 多機能タイプ CRT-7

ミキ

左右いずれか駐車ブレーキをかけると両輪にブレーキがかかる「ワンハンドブレーキ仕様」

- 介助用ブレーキレバー ひじ当て ウイング ひじ当て 高さ調節
- スイングアウト 背張り調節 グリップ 高さ調節
- ノーバンクタイヤ ショックレスキャスター クッション

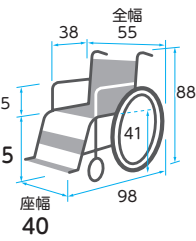

商品名	商品番号	商品コード
CRT-7(ネイビー)	21-6723-0	00122-000572
前輪：6インチ 後輪：22インチ		
折りたたみ：全幅32×全高70.5×全長69(フット・レッグサポートをつけたままの場合93) cm		
ご利用者負担額 (1割)	570 円	月額レンタル料金 5,700 円
(2割)	1,140 円	
(3割)	1,710 円	

カルッタ (自走) CRT-3-CZ(ネイビー)

ミキ

非課税

- 介助用ブレーキレバー ひじ当て ウイング ひじ当て 高さ調節
- スイングアウト 背張り調節 グリップ 高さ調節
- ノーバンクタイヤ ショックレスキャスター クッション

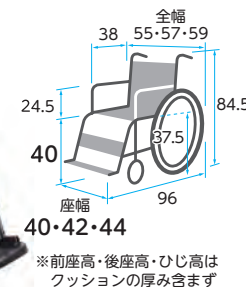
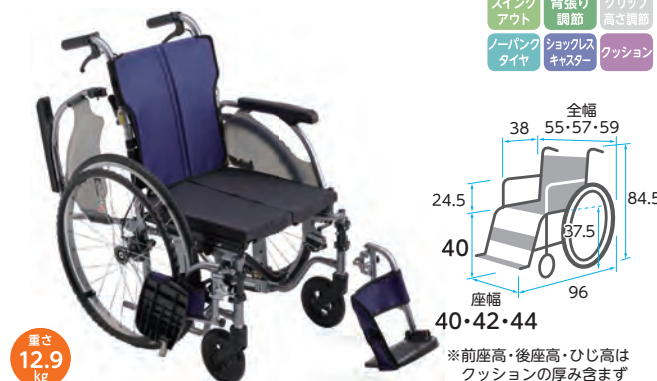

商品名	商品番号	商品コード
CRT-3-CZ(ネイビー)	21-7368-0	00122-000638
前輪：6インチ 後輪：22インチ 折りたたみ：全幅32×全高67×全長92cm クッション厚さ：3cm		
ご利用者負担額 (1割)	580 円	月額レンタル料金 5,800 円
(2割)	1,160 円	
(3割)	1,740 円	

税込価格で表記しています。(非課税 ※非課税 と表記のない商品に限る) 単位:CM

サービスコード/車椅子 介護給付:171001 予防給付:671001/車椅子付属品 介護給付:171002 予防給付:671002

ベッド・
ベッド
付属品

床ずれ
防止用具

体位
変換器

認知症
老人徘徊
感知機器

手すり

歩行
補助杖

歩行者

車椅子・
車椅子
付属品

スロープ

移動用
リフト・
つり具

介護保険
購入
対象品

販売品

情報

シ・ウルトラ(自走多機能) NA-SU2W 座幅40 鉄紺(テツコン)

日進医療器

非課税

- 介助用 フレーキレバー
- ひじ当て ウイング
- ひじ当て 高さ調節
- スイングアウト
- 背張り調節
- グリップ 高さ調節
- ノーバンクタイヤ
- ショックスキャスター
- クッション



エアリー仕様(ノーバンクタイヤ)



全幅 55
座幅 40
前座高 24.5
後座高 30.5
ひじ高 42
全長 98
全高 92
※前座高・後座高・ひじ高はクッションの厚み含まず

重さ 14.6 kg

商品名	商品番号	商品コード
NA-SU2W 座幅40 鉄紺(テツコン)	21-7779-0	00175-000426

前輪:6インチ 後輪:22インチ 折りたたみ:全幅30×全高65×全長97cm

ご利用者負担額 (1割)	800円	(2割)	1,600円	月額レンタル料金	8,000円
		(3割)	2,400円		

BAL-R3(自走)

ミキ

非課税

- 介助用 フレーキレバー
- ひじ当て ウイング
- ひじ当て 高さ調節
- スイングアウト
- 背張り調節
- グリップ 高さ調節
- ノーバンクタイヤ
- ショックスキャスター
- クッション



ノーバンクタイヤ



全幅 60
座幅 40
前座高 24
後座高 43.5
ひじ高 41
全長 97.5
全高 91

重さ 13.9 kg

商品名	商品番号	商品コード
BAL-R3	21-7728-0	00122-000680

前輪:6インチ 後輪:22インチ 折りたたみ:全幅34×全高69.5×全長72.5cm

ご利用者負担額 (1割)	300円	(2割)	600円	月額レンタル料金	3,000円
		(3割)	900円		

ふわりす+(KFP)シリーズ(自走) (ソフトタイヤ仕様)

カワムラサイクル

非課税

- 介助用 フレーキレバー
- ひじ当て ウイング
- ひじ当て 高さ調節
- スイングアウト
- 背張り調節
- グリップ 高さ調節
- ノーバンクタイヤ
- ショックスキャスター
- クッション



全幅 59.5
座幅 40
前座高 24
後座高 43
ひじ高 40.5
全長 95
全高 89

重さ 11.9 kg

商品名	商品番号	商品コード
KFP22-40SB (すみれパープル)	21-6513-0	00160-000249

前輪:6インチ 後輪:22インチ 折りたたみ:全幅33×全高66×全長71.5cm

ご利用者負担額 (1割)	550円	(2割)	1,100円	月額レンタル料金	5,500円
		(3割)	1,650円		

WAVIT+ (自走・濃紺チェック・ソフトタイヤ仕様)

カワムラサイクル

非課税

- 介助用 フレーキレバー
- ひじ当て ウイング
- ひじ当て 高さ調節
- スイングアウト
- 背張り調節
- グリップ 高さ調節
- ノーバンクタイヤ
- ショックスキャスター
- クッション



握りやすいレバー形状で、力の弱い方も簡単に使える設計です。



全幅 58.5(60.5)
座幅 40(42)
前座高 23
後座高 44.5
ひじ高 41
全長 99
全高 89
()は42cm幅

重さ 14.2 kg

商品名	商品番号	商品コード
WAVIT+(自走40cm・濃紺チェック)	21-6160-0	00160-000242
WAVIT+(自走42cm・濃紺チェック)	21-6162-0	00160-000242

前輪:6インチ 後輪:22インチ 折りたたみ:全幅34×全高67.5×全長71cm

ご利用者負担額 (1割)	520円	(2割)	1,040円	月額レンタル料金	5,200円
		(3割)	1,560円		

ネクストコア・マルチ(自走) NEXT-31B NEXT-31B HB

松永製作所

非課税

- 介助用 フレーキレバー
- ひじ当て ウイング
- ひじ当て 高さ調節
- スイングアウト
- 背張り調節
- グリップ 高さ調節
- ノーバンクタイヤ
- ショックスキャスター
- クッション



ハイブリッドタイヤ (HBのみ)



全幅 56
座幅 40
前座高 23.5
後座高 43
ひじ高 40
全長 95
全高 88

重さ 13.2 kg (NEXT-31B)
重さ 13.8 kg (NEXT-31B HB)

商品名	商品番号	商品コード
NEXT-31B(ブルー)	21-6041-0	00066-000318

前輪:6インチ 後輪:22インチ 折りたたみ:全幅33×全高66×全長71.5cm

ご利用者負担額 (1割)	530円	(2割)	1,060円	月額レンタル料金	5,300円
		(3割)	1,590円		

商品名	商品番号	商品コード
NEXT-31B HB(ブルー)	21-7017-0	00066-000360

前輪:6インチ 後輪:22インチ 折りたたみ:全幅28×全高65.5×全長95cm クッション厚さ:前方3cm後方2cm

ご利用者負担額 (1割)	500円	(2割)	1,000円	月額レンタル料金	5,000円
		(3割)	1,500円		

ネクストコア・アジャスト(自走) NEXT-51B NEXT-51B HB

松永製作所

非課税

- 介助用 フレーキレバー
- ひじ当て ウイング
- ひじ当て 高さ調節
- スイングアウト
- 背張り調節
- グリップ 高さ調節
- ノーバンクタイヤ
- ショックスキャスター
- クッション



ハイブリッドタイヤ (HBのみ)



全幅 56
座幅 40
前座高 25~31
後座高 41
ひじ高 43
全長 96
全高 92

重さ 14.6 kg (NEXT-51B)
重さ 15.2 kg (NEXT-51B HB)

商品名	商品番号	商品コード
NEXT-51B(ブルー)	21-6039-0	00066-000320

前輪:6インチ 後輪:22インチ 折りたたみ:全幅28×全高67.5×全長96cm クッション厚さ:前方3cm後方2cm

ご利用者負担額 (1割)	580円	(2割)	1,160円	月額レンタル料金	5,800円
		(3割)	1,740円		

商品名	商品番号	商品コード
NEXT-51B HB(ブルー)	21-7019-0	00066-000362

前輪:6インチ 後輪:22インチ 折りたたみ:全幅28×全高67.5×全長96cm クッション厚さ:前方3cm後方2cm

ご利用者負担額 (1割)	570円	(2割)	1,140円	月額レンタル料金	5,700円
		(3割)	1,710円		

ベッド・
ベッド
付属品



車椅子・車椅子付属品

床ずれ
防止用具

体位
変換器

認知症
老人徘徊
感知機器

手すり

歩行
補助杖

歩行者

車椅子・
車椅子
付属品

スロープ

移動用
リフト・
つり具

介護保険
購入
対象品

販売品

情報

ネクストコア・ミニモ (自走) NEXT-50B NEXT-50B HB

松永製作所

重さ
14.3
kg
NEXT-50B

重さ
14.9
kg
NEXT-50B HB



ハイブリッドタイヤ
(HBのみ)

- 介助用
ブレーキレバー
- ひじ当て
ウイング
- ひじ当て
高さ調節
- スイング
アウト
- 背張り
調節
- グリップ
高さ調節
- ノーバンク
タイヤ
- ジョックス
キャスター
- クッション

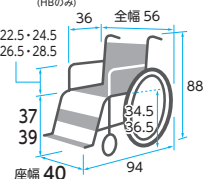

※前座高・後座高・ひじ高はクッションの厚み含まず

商品名	商品番号	商品コード
NEXT-50B (ブルー)	21-6148-0	00066-000328

ご利用者 負担額 (1割)	600 円	(2割)	1,200 円	(3割)	1,800 円	月額レンタル料金	6,000 円
------------------	-------	------	---------	------	---------	----------	---------

商品名	商品番号	商品コード
NEXT-50B HB (ブルー)	21-7029-0	00066-000364

前輪:6インチ 後輪:20インチ 折りたたみ:全幅28×全高63.5×全長94cm クッション厚さ:前方3cm 後方2cm

ご利用者 負担額 (1割)	570 円	(2割)	1,140 円	(3割)	1,710 円	月額レンタル料金	5,700 円
------------------	-------	------	---------	------	---------	----------	---------

エアフィッツ・スタンダード (自走)

ミキ

- 介助用
ブレーキレバー
- ひじ当て
ウイング
- ひじ当て
高さ調節
- スイング
アウト
- 背張り
調節
- グリップ
高さ調節
- ノーバンク
タイヤ
- ジョックス
キャスター
- クッション

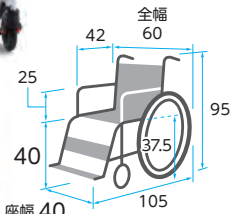

※前座高・後座高・ひじ高はクッションの厚み含まず

商品名	商品番号	商品コード
エアフィッツ AFS-22	21-7490-0	00122-000655

前輪:6インチ 後輪:22インチ 折りたたみ:全幅32.5×全高67×全長73cm クッション厚さ:8cm

ご利用者 負担額 (1割)	560 円	(2割)	1,120 円	(3割)	1,680 円	月額レンタル料金	5,600 円
------------------	-------	------	---------	------	---------	----------	---------

とまっティ (自走) MBY-41RB

ミキ

立ち上がると車椅子後方移動を
制御する装置が働く「ノンバックブレーキ付」

- 介助用
ブレーキレバー
- ひじ当て
ウイング
- ひじ当て
高さ調節
- スイング
アウト
- 背張り
調節
- グリップ
高さ調節
- ノーバンク
タイヤ
- ジョックス
キャスター
- クッション

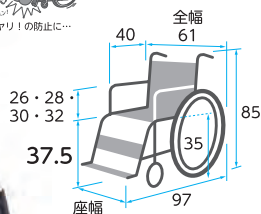

※前座高・後座高・ひじ高はクッションの厚み含まず

重さ
18.2
kg

商品名	商品番号	商品コード
MBY-41RB(エメラルド)	21-7048-0	00122-000559

前輪:6インチ 後輪:20インチ 折りたたみ:全幅35×全高63×全長74cm クッション厚さ:4cm

ご利用者 負担額 (1割)	630 円	(2割)	1,260 円	(3割)	1,890 円	月額レンタル料金	6,300 円
------------------	-------	------	---------	------	---------	----------	---------

エアフィッツ・プレミアム (自走)

ミキ

- 介助用
ブレーキレバー
- ひじ当て
ウイング
- ひじ当て
高さ調節
- スイング
アウト
- 背張り
調節
- グリップ
高さ調節
- ノーバンク
タイヤ
- ジョックス
キャスター
- クッション

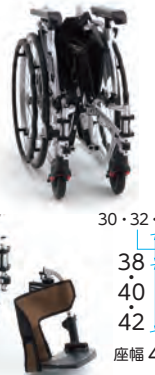

※前座高・後座高・ひじ高はクッションの厚み含まず

重さ
19.7
kg

商品名	商品番号	商品コード
エアフィッツ AFP-22	21-7488-0	00122-000653

前輪:6インチ 後輪:22インチ 折りたたみ:全幅37×全高67・69・71×全長77cm クッション厚さ:8cm

ご利用者 負担額 (1割)	660 円	(2割)	1,320 円	(3割)	1,980 円	月額レンタル料金	6,600 円
------------------	-------	------	---------	------	---------	----------	---------

ネクストコア・くるり(自走)

松永製作所

重さ
18.5
kg
自走 低床
NEXT-70B

重さ
19
kg
自走 中床
NEXT-71B



- 介助用
ブレーキレバー
- ひじ当て
ウイング
- ひじ当て
高さ調節
- スイング
アウト
- 背張り
調節
- グリップ
高さ調節
- ノーバンク
タイヤ
- ジョックス
キャスター
- クッション

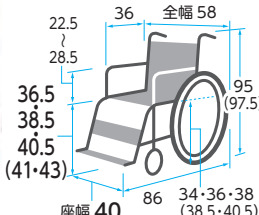

※ () は NEXT-71B サイズ
※前座高・後座高・ひじ高はクッションの厚み含まず

商品名	商品番号	商品コード
NEXT-70B 低床 (ブルー)	21-6377-0	00066-000335
NEXT-71B 中床 (ブルー)	21-6375-0	00066-000333

前輪:4インチ 後輪:(20) 22インチ 後方キャスター:4インチ 折りたたみ:全幅34×全高65(67.5)×全長86cm クッション厚さ:前方3cm後方2cm

ご利用者 負担額 (1割)	700 円	(2割)	1,400 円	(3割)	2,100 円	月額レンタル料金	7,000 円
------------------	-------	------	---------	------	---------	----------	---------

ラクーネ2 (自走)

ミキ

- 介助用
ブレーキレバー
- ひじ当て
ウイング
- ひじ当て
高さ調節
- スイング
アウト
- 背張り
調節
- グリップ
高さ調節
- ノーバンク
タイヤ
- ジョックス
キャスター
- クッション

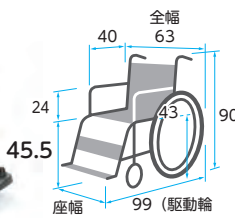

重さ
20.5
kg

商品名	商品番号	商品コード
ラクーネ2	21-5940-0	00122-000477

前輪:6インチ 後輪:22インチ 折りたたみ:全幅38.5×全高78×全長75cm

ご利用者 負担額 (1割)	700 円	(2割)	1,400 円	(3割)	2,100 円	月額レンタル料金	7,000 円
------------------	-------	------	---------	------	---------	----------	---------

税込価格で表記しています。(非課税 ※非課税と表記のない商品に限る) 単位:CM

サービスコード/車椅子 介護給付:171001 予防給付:671001/車椅子付属品 介護給付:171002 予防給付:671002

ベッド・
ベッド
付属品

床ずれ
防止用具

体位
変換器

認知症
老人徘徊
感知機器

手すり

歩行
補助杖

歩行者

車椅子・
車椅子
付属品

スロープ

移動用
リフト・
つり具

介護保険
購入
対象品

販売品

情報

グレイスコア アジャスト (自走) GRC-51B

松永製作所

更なる快適な空間実現する新バックサポートシステム
通気性抜群のオリジナルシート



重さ
17.1
kg



座面の高さ調整



肘掛け高さ調整



2way (ツーウェイ) アームサポート

- 非課税
- 介助用 フレキブル
 - ひじ当て ウィング
 - ひじ当て 高さ調節
 - スイングアウト
 - 背張り調節
 - グリップ 高さ調節
 - ノーパンクタイヤ
 - ショックスキャスター
 - クッション

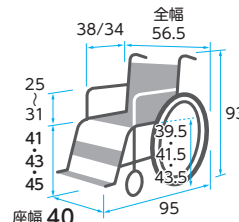

※前座高・後座高・ひじ高はクッションの厚み含まず

商品名	商品番号	商品コード
GRC-51B	21-7434-0	00066-000409
前輪:5インチ 後輪:22インチ 折りたたみ:全幅32×全高93×全長95cm クッション厚さ:5cm		
ご利用者負担額 (1割)	630 円	(2割) 1,260 円 (3割) 1,890 円
月額レンタル料金	6,300 円	

イーजीフィット (自走) MEF-22/MEF-20

ミキ



「座幅調整」「座面高調整」が簡単に時間を大幅に節約。
必要な工具は、5mmの六角レンチ1本のみ!

重さ
15.5
kg

重さ
15.2
kg

MEF-22 MEF-20

アームサポートが跳ね上がり、フット・レッグサポートが外側へひらく、移乗に便利な車椅子

※体型や状況に合わせて選べる2サイズ、ひじ高調整機能付

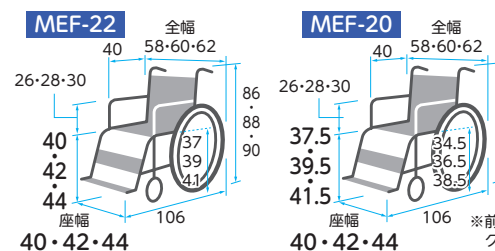

- 非課税
- 介助用 フレキブル
 - ひじ当て ウィング
 - ひじ当て 高さ調節
 - スイングアウト
 - 背張り調節
 - グリップ 高さ調節
 - ノーパンクタイヤ
 - ショックスキャスター
 - クッション

商品名	商品番号	商品コード
MEF-22	21-6774-0	00122-000582
前輪:6インチ 後輪:22インチ 折りたたみ:全幅34×全高64・66・68×全長77cm クッション厚さ:3cm		
ご利用者負担額 (1割)	670 円	(2割) 1,340 円 (3割) 2,010 円
月額レンタル料金	6,700 円	
商品名	商品番号	商品コード
MEF-20	21-6776-0	00122-000581
前輪:5インチ 後輪:20インチ 折りたたみ:全幅34×全高61.5・63.5・65.5×全長75cm クッション厚さ:3cm		
ご利用者負担額 (1割)	670 円	(2割) 1,340 円 (3割) 2,010 円
月額レンタル料金	6,700 円	

ウルトラモジュール (自走) NA-U7

日進医療器

在庫限定品



重さ
14.7
kg

アームサポートが跳ね上がり、フット・レッグサポートが外側へひらく、移乗に便利な車椅子

座幅が調整でき、着衣の厚みの変化にも対応できます。



脚部のスイングインも可能で、移乗がしやすくなります。

- 非課税
- 介助用 フレキブル
 - ひじ当て ウィング
 - ひじ当て 高さ調節
 - スイングアウト
 - 背張り調節
 - グリップ 高さ調節
 - ノーパンクタイヤ
 - ショックスキャスター
 - クッション

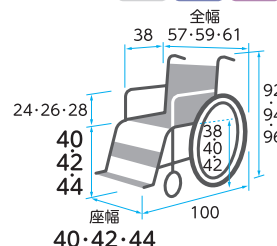

カラー	商品番号	商品コード
NA-U7(インディゴ)	21-6404-0	00175-000336
前輪:6インチ 後輪:22インチ		
折りたたみ:全幅30×全高65・67・69×全長99cm クッション厚さ:4cm		
ご利用者負担額 (1割)	680 円	(2割) 1,360 円 (3割) 2,040 円
月額レンタル料金	6,800 円	

ベッド・
ベッド
付属品



車椅子・車椅子付属品

床ずれ
防止用具

体位
変換器

認知症
老人徘徊
感知機器

手すり

歩行
補助杖

歩行者

車椅子・
車椅子
付属品

スロープ

移動用
リフト・
つり具

介護保険
購入
対象品

販売品

情報

ケアフィットプラス (介助)

ミキ



ケアフィットプラス
CARE FIT PLUS

- グリーンケア 非課税
- 介助用 フレキブル
- ひじ当て ウィング
- ひじ当て 高さ調節
- スイングアウト
- 背張り調節
- グリップ 高さ調節
- ノーパンクタイヤ
- ショックスキャスター
- クッション

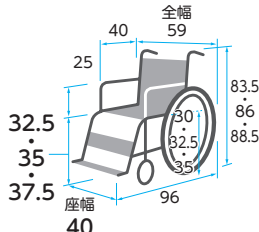

※前座高・後座高・ひじ高はクッションの厚み含まず

重さ 11.6 kg

※重量はクッション含まず

商品名	商品番号	商品コード
ケアフィットプラス	21-6385-0	00122-000543
前輪: 6インチ 後輪: 16インチ 折りたたみ: 全幅27×全高60・62.5・65×全長85cm クッション厚さ: 6cm		
ご利用者負担額 (1割)	310円	月額レンタル料金 3,100円
(2割)	620円	
(3割)	930円	

BAL-2 (介助)

ミキ



ノーパンクタイヤ

- 非課税
- 介助用 フレキブル
- ひじ当て ウィング
- ひじ当て 高さ調節
- スイングアウト
- 背張り調節
- グリップ 高さ調節
- ノーパンクタイヤ
- ショックスキャスター
- クッション

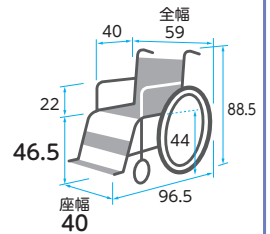

重さ 11.5 kg

商品名	商品番号	商品コード
BAL-2	21-5756-0	00122-000452
前輪: 6インチ 後輪: 16インチ 折りたたみ: 全幅27×全高69×全長86.5cm		
ご利用者負担額 (1割)	260円	月額レンタル料金 2,600円
(2割)	520円	
(3割)	780円	

カルッタ (介助) CRT-2

ミキ



- 非課税
- 介助用 フレキブル
- ひじ当て ウィング
- ひじ当て 高さ調節
- スイングアウト
- 背張り調節
- グリップ 高さ調節
- ノーパンクタイヤ
- ショックスキャスター
- クッション

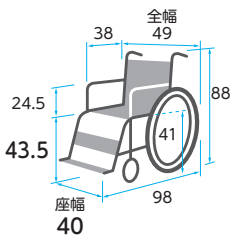

重さ 9.1 kg

商品名	商品番号	商品コード
CRT-2(ネイビー)	21-6718-0	00122-000562
前輪: 6インチ 後輪: 14インチ 折りたたみ: 全幅25×全高70.5×全長85cm		
ご利用者負担額 (1割)	400円	月額レンタル料金 4,000円
(2割)	800円	
(3割)	1,200円	

カルティマ (介助) CRT-6

ミキ

左右いずれか駐車ブレーキをかける
両輪にブレーキがかかる「ワンハンドブレーキ仕様」

- 非課税
- 介助用 フレキブル
- ひじ当て ウィング
- ひじ当て 高さ調節
- スイングアウト
- 背張り調節
- グリップ 高さ調節
- ノーパンクタイヤ
- ショックスキャスター
- クッション

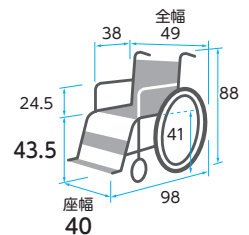

重さ 9.1 kg

商品名	商品番号	商品コード
CRT-6(ネイビー)	21-6722-0	00122-000570
前輪: 6インチ 後輪: 14インチ 折りたたみ: 全幅25×全高70.5×全長85cm		
ご利用者負担額 (1割)	460円	月額レンタル料金 4,600円
(2割)	920円	
(3割)	1,380円	

カルッタ (介助) CRT-2-CZ

ミキ



- 非課税
- 介助用 フレキブル
- ひじ当て ウィング
- ひじ当て 高さ調節
- スイングアウト
- 背張り調節
- グリップ 高さ調節
- ノーパンクタイヤ
- ショックスキャスター
- クッション

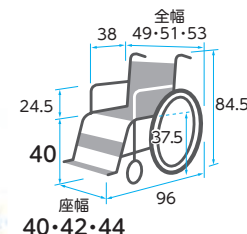

重さ 9.9 kg

※前座高・後座高・ひじ高はクッションの厚み含まず

商品名	商品番号	商品コード
CRT-2-CZ(ネイビー)	21-7108-0	00122-000610
前輪: 6インチ 後輪: 14インチ 折りたたみ: 全幅25×全高67×全長84cm クッション厚さ: 3cm		
ご利用者負担額 (1割)	490円	月額レンタル料金 4,900円
(2割)	980円	
(3割)	1,470円	

BAL-R2 (介助)

ミキ



ノーパンクタイヤ

- 非課税
- 介助用 フレキブル
- ひじ当て ウィング
- ひじ当て 高さ調節
- スイングアウト
- 背張り調節
- グリップ 高さ調節
- ノーパンクタイヤ
- ショックスキャスター
- クッション
- シートベルト
- ティルト
- リクライニング

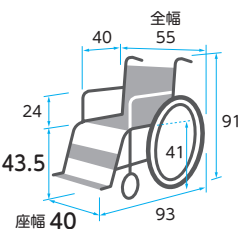

重さ 10.8 kg

商品名	商品番号	商品コード
BAL-R2	21-7727-0	00122-000679
前輪: 6インチ 後輪: 16インチ 折りたたみ: 全幅26.5×全高69.5×全長82.5cm		
ご利用者負担額 (1割)	230円	月額レンタル料金 2,300円
(2割)	460円	
(3割)	690円	

税込価格で表記しています。(非課税 ※非課税と表記のない商品に限る) 単位:CM

サービスコード/車椅子 介護給付:171001 予防給付:671001/車椅子付属品 介護給付:171002 予防給付:671002

ベッド・
ベッド
付属品

床ずれ
防止用具

体位
変換器

認知症
老人徘徊
感知機器

手すり

歩行
補助杖

歩行者

車椅子・
車椅子
付属品

スロープ

移動用
リフト・
つり具

介護保険
購入
対象品

販売品

情報

ネクストコア (介助) NEXT-21B NEXT-21B HB 非課税

松永製作所



ハイブリッドタイヤ (HBのみ)

- 介助用 フレーキバー
- ひじ当て ウィング
- ひじ当て 高さ調節
- スイングアウト
- 背張り調節
- グリップ 高さ調節
- ノーパンクタイヤ
- ショックスキャスター
- クッション

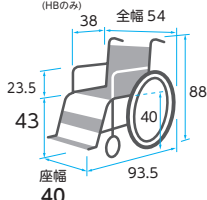

重さ 10.8 kg

NEXT-21B

重さ 11.4 kg

NEXT-21B HB

商品名	商品番号	商品コード
NEXT-21B(ブルー)	21-5954-0	00066-000316
ご利用者負担額 (1割)	440円	月額レンタル料金 4,400円
(2割)	880円	(3割) 1,320円
商品名	商品番号	商品コード
NEXT-21B HB (ブルー)	21-7014-0	00066-000359
前輪:6インチ 後輪:16インチ 折りたたみ:全幅28×全高65.5×全長93.5cm		
ご利用者負担額 (1割)	420円	月額レンタル料金 4,200円
(2割)	840円	(3割) 1,260円

シン・ウルトラ(介助) NAH-SU1 座幅40 鉄紺 (テツコン) 非課税

日進医療器



エアリー仕様 (ノーパンクタイヤ)



- 介助用 フレーキバー
- ひじ当て ウィング
- ひじ当て 高さ調節
- スイングアウト
- 背張り調節
- グリップ 高さ調節
- ノーパンクタイヤ
- ショックスキャスター
- クッション

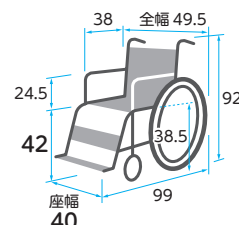

重さ 12.6 kg

商品名	商品番号	商品コード
NAH-SU1 座幅40鉄紺(テツコン)	21-7778-0	00175-000425
前輪:6インチ 後輪:14インチ 折りたたみ:全幅26×全高65×全長89cm		
ご利用者負担額 (1割)	600円	月額レンタル料金 6,000円
(2割)	1,200円	(3割) 1,800円

※前座高・後座高・ひじ高はクッションの厚み含まず

ふわりす (KF) シリーズ (介助) (エア軽量タイヤ仕様) 非課税

カワムラサイクル



- 介助用 フレーキバー
- ひじ当て ウィング
- ひじ当て 高さ調節
- スイングアウト
- 背張り調節
- グリップ 高さ調節
- ノーパンクタイヤ
- ショックスキャスター
- クッション
- シートベルト

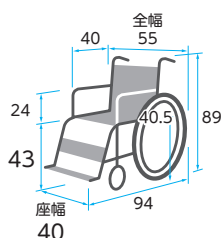

重さ 8.9 kg

商品名	商品番号	商品コード
KF16-40SB(すみれパープル)	21-6218-0	00160-000240
前輪:6インチ 後輪:16インチ 折りたたみ:全幅28×全高66×全長84cm		
ご利用者負担額 (1割)	460円	月額レンタル料金 4,600円
(2割)	920円	(3割) 1,380円

WAVITシリーズ (介助・ソフトタイヤ仕様) 非課税

カワムラサイクル



- 介助用 フレーキバー
- ひじ当て ウィング
- ひじ当て 高さ調節
- スイングアウト
- 背張り調節
- グリップ 高さ調節
- ノーパンクタイヤ
- ショックスキャスター
- クッション
- シートベルト

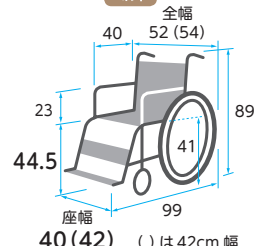

重さ 10.9 kg

商品名	商品番号	商品コード
WAVIT(介助40cm・濃紺チェック)	21-5938-0	00160-000238
WAVIT(介助42cm・濃紺チェック)	21-6111-0	00160-000238
前輪:6インチ 後輪:16インチ 折りたたみサイズ:全幅30×全高67×全長87cm		
ご利用者負担額 (1割)	410円	月額レンタル料金 4,100円
(2割)	820円	(3割) 1,230円

ラクーン3 (介助) 非課税

ミキ



- 介助用 フレーキバー
- ひじ当て ウィング
- ひじ当て 高さ調節
- スイングアウト
- 背張り調節
- グリップ 高さ調節
- ノーパンクタイヤ
- ショックスキャスター
- クッション

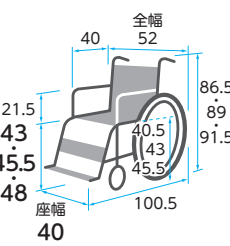

重さ 15 kg

商品名	商品番号	商品コード
ラクーン3	21-5941-0	00122-000486
前輪:6インチ 後輪:14インチ		
折りたたみ:全幅25×全高67・69.5・72×全長65.2cm		
ご利用者負担額 (1割)	650円	月額レンタル料金 6,500円
(2割)	1,300円	(3割) 1,950円

スキット1 (介助) SKT-1 非課税

ミキ

在庫限定品



シート幅 40cm



全幅 47cm

- 介助用 フレーキバー
- ひじ当て ウィング
- ひじ当て 高さ調節
- スイングアウト
- 背張り調節
- グリップ 高さ調節
- ノーパンクタイヤ
- ショックスキャスター
- クッション

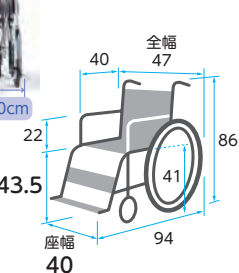

重さ 9.9 kg

商品名	商品番号	商品コード
SKT-1	21-5296-0	00122-000319
前輪:6インチ 後輪:14インチ 折りたたみ:全幅20×全高66.5×全長85cm		
ご利用者負担額 (1割)	490円	月額レンタル料金 4,900円
(2割)	980円	(3割) 1,470円

ベッド・
ベッド
付属品



車椅子・車椅子付属品

床ずれ
防止用具

ケアフィットウイング (介助)

ミキ

ケアフィットウイング



- グリーンケア 非課税
- 介助用ブレーキレバー
- ひじ当てウイング
- ひじ当て高さ調節
- スイングアウト
- 背張り調節
- グリップ高さ調節
- ノーパンクタイヤ
- ショックスキャスター
- クッション

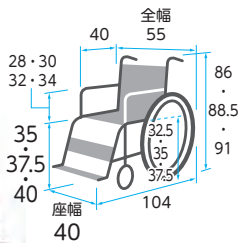

重さ 14.8 kg

商品名	商品番号	商品コード
ケアフィットウイング	21-6822-0	00122-000585
前輪：6インチ 後輪：14インチ 折りたたみ：全幅26×全高62・64.5・67×全長91.5cm クッション厚さ：前方8cm後方6cm		
ご利用者負担額 (1割)	560円	月額レンタル料金 5,600円
	(2割) 1,120円	
	(3割) 1,680円	

体位
変換器

認知症
老人徘徊
感知機器

手すり

歩行
補助杖

歩行者

車椅子・
車椅子
付属品

スロープ

移動用
リフト・
つり具

介護保険
購入
対象品

販売品

情報

BAL-4 (介助)

ミキ



非課税

- 介助用ブレーキレバー
- ひじ当てウイング
- ひじ当て高さ調節
- スイングアウト
- 背張り調節
- グリップ高さ調節
- ノーパンクタイヤ
- ショックスキャスター
- クッション



ノーパンクタイヤ

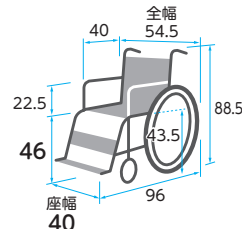

重さ 13.2 kg

商品名	商品番号	商品コード
BAL-4	21-5864-0	00122-000454
前輪：6インチ 後輪：16インチ 折りたたみ：全幅27.5×全高69.5×全長66.5cm		
ご利用者負担額 (1割)	370円	月額レンタル料金 3,700円
	(2割) 740円	
	(3割) 1,110円	

BAL-R4(介助)

ミキ



ノーパンクタイヤ

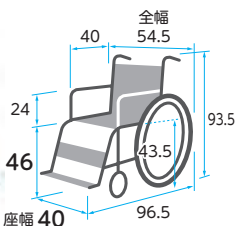

重さ 12.3 kg

商品名	商品番号	商品コード
BAL-R4	21-7729-0	00122-000681
前輪：6インチ 後輪：16インチ 折りたたみ：全幅26.5×全高72×全長66.5cm		
ご利用者負担額 (1割)	300円	月額レンタル料金 3,000円
	(2割) 600円	
	(3割) 900円	

カルッタ (介助) 多機能タイプ CRT-4

ミキ



非課税

- 介助用ブレーキレバー
- ひじ当てウイング
- ひじ当て高さ調節
- スイングアウト
- 背張り調節
- グリップ高さ調節
- ノーパンクタイヤ
- ショックスキャスター
- クッション

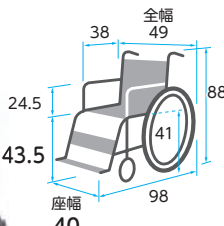

重さ 10.5 kg

商品名	商品番号	商品コード
CRT-4(ネイビー)	21-6720-0	00122-000566
前輪：6インチ 後輪：14インチ		
折りたたみ：全幅25×全高70.5×全長64 (フット・レッグサポートをつけたままの場合88) cm		
ご利用者負担額 (1割)	530円	月額レンタル料金 5,300円
	(2割) 1,060円	
	(3割) 1,590円	

カルティマ (介助) CRT-6

ミキ

左右いずれか駐車ブレーキをかけると両輪にブレーキがかかる「ワンハンドブレーキ仕様」



- 介助用ブレーキレバー
- ひじ当てウイング
- ひじ当て高さ調節
- スイングアウト
- 背張り調節
- グリップ高さ調節
- ノーパンクタイヤ
- ショックスキャスター
- クッション

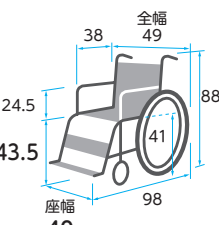

重さ 9.1 kg

商品名	商品番号	商品コード
CRT-6(ネイビー)	21-6722-0	00122-000570
前輪：6インチ 後輪：14インチ 折りたたみ：全幅25×全高70.5×全長85cm		
ご利用者負担額 (1割)	460円	月額レンタル料金 4,600円
	(2割) 920円	
	(3割) 1,380円	

カルッタ (介助) CRT-4-CZ (ネイビー)

ミキ



非課税

- 介助用ブレーキレバー
- ひじ当てウイング
- ひじ当て高さ調節
- スイングアウト
- 背張り調節
- グリップ高さ調節
- ノーパンクタイヤ
- ショックスキャスター
- クッション

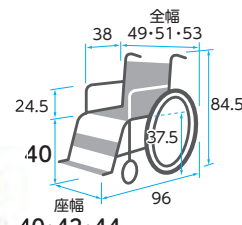

重さ 11.2 kg

商品名	商品番号	商品コード
CRT-4-CZ(ネイビー)	21-7369-0	00122-000639
前輪：6インチ 後輪：14インチ 折りたたみ：全幅25×全高67×全長82cm クッション厚さ：3cm		
ご利用者負担額 (1割)	580円	月額レンタル料金 5,800円
	(2割) 1,160円	
	(3割) 1,740円	

税込価格で表記しています。(非課税 ※非課税と表記のない商品に限る) 単位:CM

サービスコード/車椅子 介護給付:171001 予防給付:671001/車椅子付属品 介護給付:171002 予防給付:671002

ベッド・
ベッド
付属品

床ずれ
防止用具

体位
変換器

認知症
老人徘徊
感知機器

手すり

歩行
補助杖

歩行者

車椅子・
車椅子
付属品

スロープ

移動用
リフト・
つり具

介護保険
購入
対象品

販売品

情報

スキット2 (介助) SKT-2

ミキ

非課税

- 介助用 フレーキバー
- ひじ当て ウイング
- ひじ当て 高さ調節
- スイングアウト
- 背張り調節
- グリップ 高さ調節
- ノーパンクタイヤ
- ショックレスキャスター
- クッション

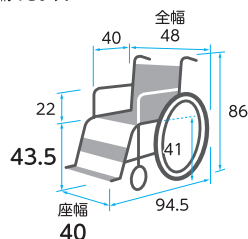

重さ 12.7 kg

商品名	商品番号	商品コード
SKT-2	21-5279-0	00122-000320
前輪:6インチ 後輪:14インチ 折りたたみ:全幅21×全高69.5×全長65cm		
ご利用者負担額 (1割)	590円	月額レンタル料金 5,900円
	(2割) 1,180円	
	(3割) 1,770円	

シン・ウルトラ(介助多機能) NAH-SU2W 座幅40 鉄紺(テツコン)

日進医療器

非課税

- 介助用 フレーキバー
- ひじ当て ウイング
- ひじ当て 高さ調節
- スイングアウト
- 背張り調節
- グリップ 高さ調節
- ノーパンクタイヤ
- ショックレスキャスター
- クッション

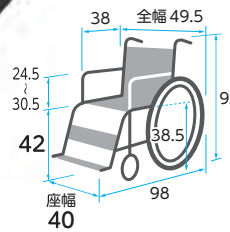

重さ 13.4 kg

※前座高・後座高・ひじ高はクッションの厚み含まず

商品名	商品番号	商品コード
NAH-SU2W 座幅40 鉄紺(テツコン)	21-7780-0	00175-000427
前輪:6インチ 後輪:14インチ 折りたたみ:全幅26×全高65×全長88cm		
ご利用者負担額 (1割)	800円	月額レンタル料金 8,000円
	(2割) 1,600円	
	(3割) 2,400円	

ふわりす+ (KFP) シリーズ (介助) (ソフトタイヤ仕様)

カワムラサイクル

非課税

- 介助用 フレーキバー
- ひじ当て ウイング
- ひじ当て 高さ調節
- スイングアウト
- 背張り調節
- グリップ 高さ調節
- ノーパンクタイヤ
- ショックレスキャスター
- クッション
- シートベルト

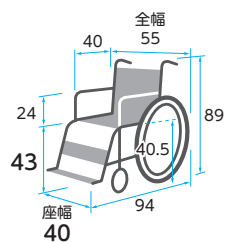

重さ 10.6 kg

商品名	商品番号	商品コード
KFP16-40SB (すみれパープル)	21-6515-0	00160-000248
前輪:6インチ 後輪:16インチ 折りたたみ:全幅28×全高66×全長62.5cm		
ご利用者負担額 (1割)	550円	月額レンタル料金 5,500円
	(2割) 1,100円	
	(3割) 1,650円	

WAVIT+ (介助・濃紺チェック・ソフトタイヤ仕様)

カワムラサイクル

非課税

- 介助用 フレーキバー
- ひじ当て ウイング
- ひじ当て 高さ調節
- スイングアウト
- 背張り調節
- グリップ 高さ調節
- ノーパンクタイヤ
- ショックレスキャスター
- クッション
- シートベルト

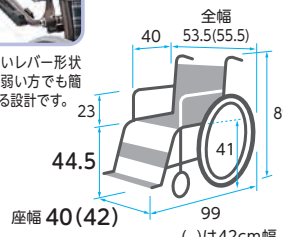

重さ 12.8 kg

商品名	商品番号	商品コード
WAVIT+(介助40cm・濃紺チェック)	21-6168-0	00160-000243
WAVIT+(介助42cm・濃紺チェック)	21-6170-0	00160-000243
前輪:6インチ 後輪:16インチ 折りたたみ:全幅30×全高67.5×全長62.5cm		
ご利用者負担額 (1割)	520円	月額レンタル料金 5,200円
	(2割) 1,040円	
	(3割) 1,560円	

ネクストコア・マルチ (介助) NEXT-41B NEXT-41B HB

松永製作所

非課税

- 介助用 フレーキバー
- ひじ当て ウイング
- ひじ当て 高さ調節
- スイングアウト
- 背張り調節
- グリップ 高さ調節
- ノーパンクタイヤ
- ショックレスキャスター
- クッション

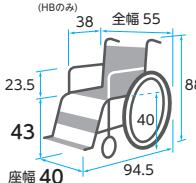

重さ 12.2 kg
NEXT-41B

重さ 12.8 kg
NEXT-41B HB

※前座高・後座高・ひじ高はクッションの厚み含まず

商品名	商品番号	商品コード
NEXT-41B(ブルー)	21-6042-0	00066-000319
ご利用者負担額 (1割)	530円	月額レンタル料金 5,300円
	(2割) 1,060円	
	(3割) 1,590円	
商品名	商品番号	商品コード
NEXT-41B HB(ブルー)	21-7018-0	00066-000361
前輪:6インチ 後輪:16インチ 折りたたみ:全幅27×全高65.5×全長94.5cm クッション厚さ:前方3cm後方2cm		
ご利用者負担額 (1割)	500円	月額レンタル料金 5,000円
	(2割) 1,000円	
	(3割) 1,500円	

ネクストコア・アジャスト (介助) NEXT-61B NEXT-61B HB

松永製作所

非課税

- 介助用 フレーキバー
- ひじ当て ウイング
- ひじ当て 高さ調節
- スイングアウト
- 背張り調節
- グリップ 高さ調節
- ノーパンクタイヤ
- ショックレスキャスター
- クッション

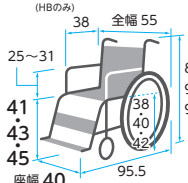

重さ 13.6 kg
NEXT-61B

重さ 14.2 kg
NEXT-61B HB

※前座高・後座高・ひじ高はクッションの厚み含まず

商品名	商品番号	商品コード
NEXT-61B(ブルー)	21-6040-0	00066-000321
ご利用者負担額 (1割)	580円	月額レンタル料金 5,800円
	(2割) 1,160円	
	(3割) 1,740円	
商品名	商品番号	商品コード
NEXT-61B HB(ブルー)	21-7020-0	00066-000363
前輪:6インチ 後輪:16インチ 折りたたみ:全幅28×全高67.5×全長95.5cm クッション厚さ:前方3cm後方2cm		
ご利用者負担額 (1割)	570円	月額レンタル料金 5,700円
	(2割) 1,140円	
	(3割) 1,710円	

ベッド・
ベッド
付属品



車椅子・車椅子付属品

床ずれ
防止用具

ネクストコア・ミニモ (介助) NEXT-60B NEXT-60B HB

松永製作所

重さ
13.6
kg

NEXT-60B

重さ
14.2
kg

NEXT-60B HB



ハイブリッドタイヤ (HBのみ)

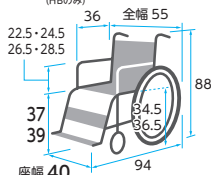

※前座高・後座高・ひじ高はクッションの厚み含まず

商品名	商品番号	商品コード
NEXT-60B (ブルー)	21-6149-0	00066-000329

ご利用者負担額 (1割)	600 円	(2割)	1,200 円	(3割)	1,800 円	月額レンタル料金	6,000 円
--------------	-------	------	---------	------	---------	----------	---------

商品名	商品番号	商品コード
NEXT-60B HB (ブルー)	21-7030-0	00066-000365

前輪: 6インチ 後輪: 16インチ 折りたたみ: 全幅27×全高63.5×全長94cm クッション厚さ: 前方3cm後方2cm

ご利用者負担額 (1割)	570 円	(2割)	1,140 円	(3割)	1,710 円	月額レンタル料金	5,700 円
--------------	-------	------	---------	------	---------	----------	---------

体位
変換器

認知症
老人徘徊
感知機器

手すり

歩行
補助杖

歩行者

車椅子・
車椅子
付属品

スロープ

移動用
リフト・
つり具

介護保険
購入
対象品

販売品

情報

グレイスコア アジャスト (介助) GRC-61B

松永製作所

重さ
15.8
kg

GRC-61B

前輪: 5インチ 後輪: 16インチ 折りたたみ: 全幅31×全高93×全長95cm クッション厚さ: 5cm

ご利用者負担額 (1割)	630 円	(2割)	1,260 円	(3割)	1,890 円	月額レンタル料金	6,300 円
--------------	-------	------	---------	------	---------	----------	---------

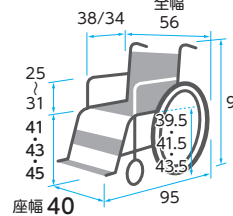

※前座高・後座高・ひじ高はクッションの厚み含まず

商品名	商品番号	商品コード
GRC-61B	21-7435-0	00066-000408

エアフィッツ・スタンダード (介助)

ミキ

重さ
15.7
kg

シルバー (W9)

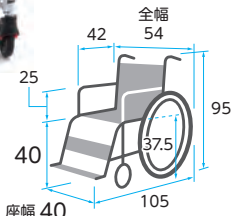

※前座高・後座高・ひじ高はクッションの厚み含まず

商品名	商品番号	商品コード
エアフィッツ AFS-16	21-7491-0	00122-000656

前輪: 6インチ 後輪: 16インチ 折りたたみ: 全幅28.5×全高67×全長68cm クッション厚さ: 8cm

ご利用者負担額 (1割)	560 円	(2割)	1,120 円	(3割)	1,680 円	月額レンタル料金	5,600 円
--------------	-------	------	---------	------	---------	----------	---------

エアフィッツ・プレミアム (介助)

ミキ

重さ
18.4
kg

キャメル (W10)

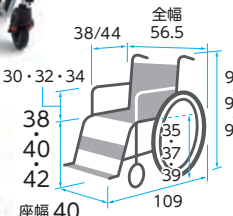

※前座高・後座高・ひじ高はクッションの厚み含まず

商品名	商品番号	商品コード
エアフィッツ AFP-16	21-7489-0	00122-000654

前輪: 6インチ 後輪: 16インチ 折りたたみ: 全幅31×全高67・69・71×全長77cm クッション厚さ: 8cm

ご利用者負担額 (1割)	660 円	(2割)	1,320 円	(3割)	1,980 円	月額レンタル料金	6,600 円
--------------	-------	------	---------	------	---------	----------	---------

イージーフィット (介助) MEF-16/MEF-14

ミキ

重さ
14.2
kg

MEF-16

重さ
14
kg

MEF-14

MEF-16 標準

MEF-16 MEF-14

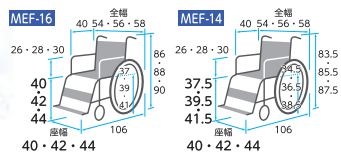

※前座高・後座高・ひじ高はクッションの厚み含まず

商品名	商品番号	商品コード
MEF-16	21-6775-0	00122-000580

前輪: 6インチ 後輪: 16インチ 折りたたみ: 全幅29×全高64・66・68×全長72.5cm クッション厚さ: 3cm

ご利用者負担額 (1割)	670 円	(2割)	1,340 円	(3割)	2,010 円	月額レンタル料金	6,700 円
--------------	-------	------	---------	------	---------	----------	---------

商品名	商品番号	商品コード
MEF-14	21-6777-0	00122-000579

前輪: 5インチ 後輪: 14インチ 折りたたみ: 全幅29×全高61.5・63.5・65.5×全長72.5cm クッション厚さ: 3cm

ご利用者負担額 (1割)	670 円	(2割)	1,340 円	(3割)	2,010 円	月額レンタル料金	6,700 円
--------------	-------	------	---------	------	---------	----------	---------

ネクストコア-くるり (介助)

松永製作所

重さ
17.2
kg

介助 低床 NEXT-80B

重さ
18
kg

介助 中床 NEXT-81B

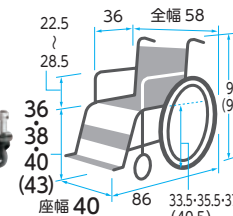

※ () は NEXT-81B サイズ
※前座高・後座高・ひじ高はクッションの厚み含まず

商品名	商品番号	商品コード
NEXT-80B 低床 (ブルー)	21-6378-0	00066-000336
NEXT-81B 中床 (ブルー)	21-6376-0	00066-000334

前輪: 4インチ 後輪: 12 (16) インチ 後方キャスター: 4インチ 折りたたみ: 全幅34×全高64.5 (67.5) ×全長86cm クッション厚さ: 前方3cm後方2cm

ご利用者負担額 (1割)	700 円	(2割)	1,400 円	(3割)	2,100 円	月額レンタル料金	7,000 円
--------------	-------	------	---------	------	---------	----------	---------

税込価格で表記しています。(非課税 ※非課税と表記のない商品に限る) 単位:CM

サービスコード/車椅子 介護給付:171001 予防給付:671001/車椅子付属品 介護給付:171002 予防給付:671002

ベッド・
ベッド
付属品

床ずれ
防止用具

体位
変換器

認知症
老人徘徊
感知機器

手すり

歩行
補助杖

歩行器

車椅子・
車椅子
付属品

スロープ

移動用
リフト・
つり具

介護保険
購入
対象品

販売品

情報

TRC-3DX

ミキ

コンパクトで多機能なティルト&リクライニング車椅子。操作がより簡単安心に！包み込むような安心のホールド感。長時間の座位姿勢がより安全・快適に保つことができます。

座と背シートの角度はそのまま後方に倒れるティルト機能に加え背シートの角度調整も可能なリクライニング機能付き

非課税

- 介助用
ブレーキレバー
- ひじ当て
フィン
- ひじ当て
高さ調節
- スイング
アウト
- 背張り
調節
- グリップ
高さ調節
- ノーパンク
タイヤ
- ショックス
キャスター
- クッション
- ティルト
- リクライニング

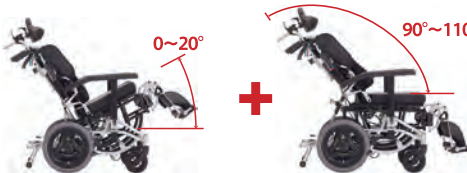

ティルト機能

おしり、太ももにかかる体重を背中や腰に分散させることができます。前ずれ防止にもなります。

リクライニング機能

おしり、背もたれの角度を自在に調節し、座位保持を有効にします。

ティルト機能+リクライニング機能

ゆったりとくつろぎたい時、障害によって姿勢の変換が必要な方や、障害によるバランス機能の低下をサポートします。

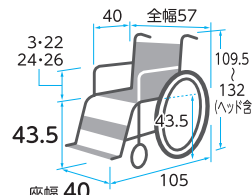

※前座高・後座高・ひじ高はクッションの厚み含まず

商品名	商品番号	商品コード
TRC-3DX	21-6765-0	00122-000583

前輪:6インチ 後輪:14インチ ティルト角度:0°~20° リクライニング角度:90°~110°
折りたたみ:全幅36×全高67.5×全長80.5cm 耐荷重:100kg

ご利用者負担額 (1割)	870円	(2割)	1,740円	月額レンタル料金	8,700円
		(3割)	2,610円		

重さ
24.5
kg



座位保持ティルトリクライニング ラクレスト 介助ブレーキ付/エレベータリング PTH-EL-1

ビジョン

座位保持できない方の姿勢を、車椅子が変形して長時間サポートします。

エレベータリング PTH-EL-1



- スイングアウトエレベータリング仕様
- フットサポート角度調節機能付き(フラット方向に90度まで無段階)
- ふくらはぎパッド前後調節機能付き(2~3cmの調整幅あり)
- 足保護のための保護カバー付き

非課税

- 介助用
ブレーキレバー
- ひじ当て
フィン
- ひじ当て
高さ調節
- スイング
アウト
- 背張り
調節
- グリップ
高さ調節
- ノーパンク
タイヤ
- ショックス
キャスター
- クッション
- シート
ベルト
- ティルト
- リクライニング

※「背中・中折れ機能」「ラチェット式サイドサポート」を示す

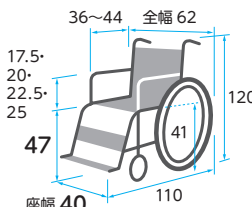

※前座高・後座高・ひじ高はクッションの厚み含まず

商品名	商品番号	商品コード
エレベータリング PTH-EL-1	29-9671-1	00495-000071

左右別々に脚部の角度を無段階(12~72度)調節、ステップ(定台)角度調整(±45度)

ご利用者負担額 (1割)	140円	(2割)	280円	月額レンタル料金	1,400円
		(3割)	420円		

重さ
29.0
kg



フルリクライニング車椅子 RJ-370G

いうら

非課税

- 介助用
ブレーキレバー
- ひじ当て
フィン
- ひじ当て
高さ調節
- スイング
アウト
- 背張り
調節
- グリップ
高さ調節
- ノーパンク
タイヤ
- ショックス
キャスター
- クッション
- ティルト
- リクライニング

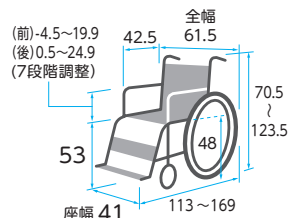

重さ
40.0
kg

商品名	商品番号	商品コード
RJ-370G	21-7370-0	00084-000134

前輪:6インチ 後輪:16インチ ティルト角度:7°~20° リクライニング角度:105°~165° 耐荷重:100kg

ご利用者負担額 (1割)	1,180円	(2割)	2,360円	月額レンタル料金	11,800円
		(3割)	3,540円		

フルリクライニング車いす RJ-360

いうら

非課税

- 介助用
ブレーキレバー
- ひじ当て
フィン
- ひじ当て
高さ調節
- スイング
アウト
- 背張り
調節
- グリップ
高さ調節
- ノーパンク
タイヤ
- ショックス
キャスター
- クッション
- ティルト
- リクライニング

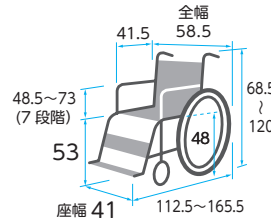

重さ
36.0
kg

商品名	商品番号	商品コード
RJ-360	21-5406-0	00084-000086

前輪:6インチ 後輪:16インチ ティルト角度:6.5°~19.5° リクライニング角度:105°~165° 耐荷重:100kg

ご利用者負担額 (1割)	1,160円	(2割)	2,320円	月額レンタル料金	11,600円
		(3割)	3,480円		

ベッド・
ベッド
付属品



車椅子・車椅子付属品

床ずれ
防止用具

ぴったりフィットくるーん KPFK-12

カワムラサイクル

体位
変換器



重さ
21.5
kg

手すり

歩行
補助杖

座と背シートの角度はそのまま後方に倒れるティルト機能に加え、背シートの角度調整も可能なリクライニング機能付き

非課税

- 介助用 フレームレバー
- ひじ当て ウィング
- ひじ当て 高さ調節
- スイングアウト
- 背張り調節
- グリップ 高さ調節
- ノーパンクタイヤ
- ショックスキャスター
- クッション
- シートベルト
- ティルト
- リクライニング

【ぴったりフィット機構】

＜国内特許取得済＞ バックサポートを“倒す・起こす”の動作を繰り返しても、お尻がズレにくく、安定した座位が保てます。



【スキニーズベルト】

背中中の張り調節部に伸縮する部分を設けました。この部分の「スキマ」の空き方を見ながらベルトの張りなおしをすることで、従来より簡単に調節することができます。

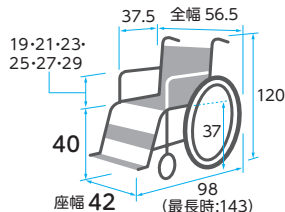

※前座高・後座高・ひじ高はクッションの厚み含まず

商品名	商品番号	商品コード
KPFK-12	21-6524-0	00160-000250
前輪:6インチ 後輪:12インチ 折りたたみ:全幅35×全高77×全長72cm クッション厚さ:7cm		
ご利用者負担額 (1割)	860 円	(2割) 1,720 円 (3割) 2,580 円
月額レンタル料金	8,600 円	

オアシスポジティブ (自走・介助)

松永製作所

スイングアウト&エレベーター付。バックサポートの上部が、前方へ折れ曲がりバックサポート全体で活動的な前向き姿勢をキープします。

座と背シートの角度はそのまま後方に倒れるティルト機能に加え、背シートの角度調整も可能なリクライニング機能付き

非課税

- 介助用 フレームレバー
- ひじ当て ウィング
- ひじ当て 高さ調節
- スイングアウト
- 背張り調節
- グリップ 高さ調節
- ノーパンクタイヤ
- ショックスキャスター
- クッション
- ティルト
- リクライニング

歩行者

車椅子・
車椅子
付属品

スロープ

移動用
リフト・
つり具



自走型

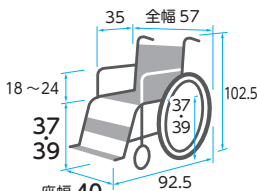

※前座高・後座高・ひじ高はクッションの厚み含まず

重さ
26.2
kg

商品名	商品番号	商品コード
OS-11TRSP S&E	21-5725-0	00066-Z00054
前輪:5インチ 後輪:18インチ ティルト角度:0°~25° リクライニング角度:90°~115° クッション厚さ:5cm		
折りたたみ:全幅 35×全高 91.5×全長 92.5cm 耐荷重:75kg		
ご利用者負担額 (1割)	870 円	(2割) 1,740 円 (3割) 2,610 円
月額レンタル料金	8,700 円	



介助型

全幅53cmのコンパクト設計

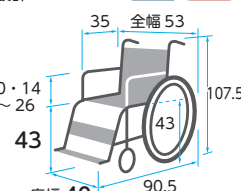

※前座高・後座高・ひじ高はクッションの厚み含まず

重さ
25.4
kg

商品名	商品番号	商品コード
OS-12TRSP S&E	21-5724-0	00066-Z00011
前輪:6インチ 後輪:12インチ ティルト角度:0°~25° リクライニング角度:90°~115° クッション厚さ:5cm		
折りたたみ:全幅 32×全高 95.5×全長 90.5cm 耐荷重:75kg		
ご利用者負担額 (1割)	850 円	(2割) 1,700 円 (3割) 2,550 円
月額レンタル料金	8,500 円	

スキット7 (介助) SKT-7

ミキ

介護保険
購入
対象品

販売品

情報



重さ
19
kg

座と背シートの角度はそのまま後方に倒れるティルト機能付き

非課税

- 介助用 フレームレバー
- ひじ当て ウィング
- ひじ当て 高さ調節
- スイングアウト
- 背張り調節
- グリップ 高さ調節
- ノーパンクタイヤ
- ショックスキャスター
- クッション
- ティルト

チルト仕様で全幅がわずか48cmとコンパクト。狭い場所でも座面角度を調整してゆったり楽に座れます。



チルト機能が体重を分散

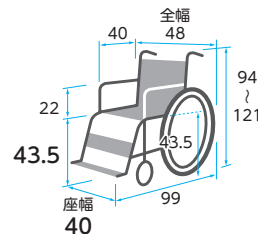

商品名	商品番号	商品コード
SKT-7	21-5722-0	00122-000433
前輪:6インチ 後輪:14インチ チルト角度:0°~約30°		
折りたたみ:全幅32×全高70×全長72cm 耐荷重:100kg		
ご利用者負担額 (1割)	750 円	(2割) 1,500 円 (3割) 2,250 円
月額レンタル料金	7,500 円	

税込価格で表記しています。(**非課税** ※非課税 と表記のない商品に限る) **単位:CM**

サービスコード/車椅子 介護給付:171001 予防給付:671001/車椅子付属品 介護給付:171002 予防給付:671002

ベッド・
ベッド
付属品

床ずれ
防止用具

体位
変換器

認知症
老人徘徊
感知機器

手すり

歩行
補助杖

歩行器

車椅子・
車椅子
付属品

スロープ

移動用
リフト・
つり具

介護保険
購入
対象品

販売品

情報

マイチルト・コンパクトII MH-CR2-SE リフトアップ無

松永製作所



マイチルト・コンパクトII専用
スイングアウト&
エレベーターユニット



上部胸椎サポートパッドで
不安定な姿勢をサポート

重さ
27.3
kg

背もたれもより高くなり、より広い面で支えることが可能。
リラックスと自立支援の2つを考えた新マイチルトコンパクトです。

リラックス (休憩姿勢) ポジション

ティルト機構で座面を傾けることで重心を後方に移し、リクライニング機構で背もたれを傾げることでリラックスした姿勢を取ることが可能です。



ティルト角度
0° ~ 30°

リクライニング角度
90° ~ 125°

自立支援 (活動姿勢) ポジション

業界初の上部胸椎サポートパッドを採用。姿勢がなかなか安定しない方でも起こして座りやすいように、肩甲骨の上の方で背中をしっかり支えやすくなっています。



マイチルト-コンパクト

非課税	介助用 フーネーパー	ひじ当て ウイング	ひじ当て 高さ調節
	スイング アウト	背張り 調節	グリップ 高さ調節
	ノーバンク タイヤ	ショックレス キャスター	クッション
	ティルト	リクライニング	

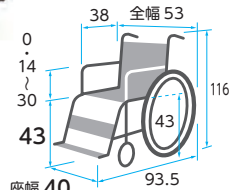

※前座高・後座高・ひじ高は
クッションの厚み含まず

商品名	商品番号	商品コード
MH-CR2-SE(ネイビー)	21-7547-0	00066-000412
前輪:5インチ 後輪:12インチ ティルト角度:0° ~ 30° リクライニング角度:90° ~ 125° 折りたたみ:全幅32.5×全高79.5×全長93.5cm 耐荷重:100kg クッション厚さ:6.5cm		
ご利用者 負担額 (1割)	950 円	月額レンタル料金 9,500 円
	(2割) 1,900 円	
	(3割) 2,850 円	

マイチルト・コンパクト-3D MH-CR3D

松永製作所



重さ
24.5
kg

座と背シートの角度はそのまま後方に倒れるティルト機能に加え
背シートの角度調整も可能なリクライニング機能付き

ティルト&リクらののにこのスリムさ!
在宅でも使えるマイチルト。

- マイチルト・コンパクトは全幅がなんと53cm!
- お家の中でも抜群の使いやすさの車椅子。
- さらに、姿勢の安定をグンと高める~3Dモデル~がポイント!
- 「立体スリングシート」、
「背フレーム後方曲げ」、
「骨盤&体幹サポートフレーム」
の3つの工夫で、姿勢を3次元的にサポートします。
※立体スリングシートは(有)であい工場の登録商標です。



非課税	介助用 フーネーパー	ひじ当て ウイング	ひじ当て 高さ調節
	スイング アウト	背張り 調節	グリップ 高さ調節
	ノーバンク タイヤ	ショックレス キャスター	クッション
	ティルト	リクライニング	

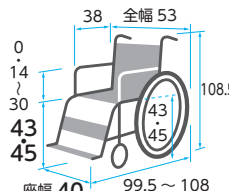

※前座高・後座高・ひじ高は
クッションの厚み含まず

商品名	商品番号	商品コード
MH-CR3D(ブルー)	21-5949-0	00066-000307
前輪:6インチ 後輪:12インチ ティルト角度:0° ~ 30° リクライニング角度:90° ~ 125° 耐荷重:75kg クッション厚さ:前8、後4cm		
ご利用者 負担額 (1割)	870 円	月額レンタル料金 8,700 円
	(2割) 1,740 円	
	(3割) 2,610 円	

マイチルト・ミニ3D MH-SRL-SE F02

スイングアウト&エレベーター・リフトアップ付

松永製作所



重さ
29
kg

座と背シートの角度はそのまま後方に倒れるティルト機能に加え
背シートの角度調整も可能なリクライニング機能付き

4つの“しっかり”でアプローチ

- ①小柄な女性もしっかり奥まで座れる
座シート奥行 35cmのショートサイズ
- ②膝が伸びないもしっかりと足を乗せる
直下構造のフットサポート
- ③背骨の方の背中と背シートのすき間をしっかり埋める
背上部フレーム前折れ「ポジティブ機構」
- ④小柄な方の頭部もしっかりささえる
低い位置から傾く人まで自在に設定



スネークヘッドサポート

既存のヘッドサポートよりも低いポジションから設定ができ、上下・前後・左右まで自在に設定可能です。



リフトアップ機構

リフトアップキャスタを下げることで車輪が浮き、真横への移動や旋回が可能。ベッドへの移乗時や、狭い廊下での通行に便利です。

非課税	介助用 フーネーパー	ひじ当て ウイング	ひじ当て 高さ調節
	スイング アウト	背張り 調節	グリップ 高さ調節
	ノーバンク タイヤ	ショックレス キャスター	クッション
	ティルト	リクライニング	

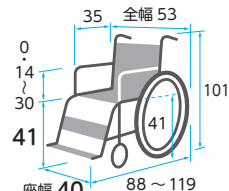

※前座高・後座高・ひじ高は
クッションの厚み含まず

商品名	商品番号	商品コード
MH-SRL-SE F02(ブルー)	21-6858-0	00066-000352
前輪:5インチ 後輪:12インチ ティルト角度:0° ~ 25° リクライニング角度:90° ~ 110° 耐荷重:100kg クッション厚さ:前6.5cm、後4cm		
ご利用者 負担額 (1割)	960 円	月額レンタル料金 9,600 円
	(2割) 1,920 円	
	(3割) 2,880 円	

ベッド・
ベッド
付属品



車椅子・車椅子付属品

床ずれ
防止用具

TRC-3DX用マルチエルゴエレベータィング

ミキ

重さ
4.4
kg
※1台分



体位
変換器

認知症
老人徘徊
感知機器

手すり

エレベータィング時の脚長さによるズレが起こりにくく、レッグサポートの位置と角度調整ができることで、最適なサポートが得られます。フットサポートは前後・左右・角度調整が可能。

商品名	商品番号	商品コード
TRC-3DX用マルチエルゴエレベータィング	29-8380-1	00122-000436
左右別々に脚部の角度を無段階（12～71度）調節、ステップ（足台）角度調整（±45度）		
ご利用者負担額（1割）	160円	（2割）320円 （3割）480円
		月額レンタル料金 1,600円

歩行
補助杖

マルチエルゴエレベータィング

ミキ

重さ
4.12
kg
※1台分



歩行器

車椅子・
車椅子
付属品



装着例：TRC-2

エレベータィング角度可変域	12～71° 無段階
フットサポート角度可変域	±45°
フットサポート位置可変域	前後40mm
フットサポート幅調整域	0～40mm
レッグサポート位置可変域	10mmピッチ4段階

スロープ

ご利用者の体型や、脚部の状態に合わせて、左右独立して自在にフットサポートの位置を変えられます。フットサポートとレッグサポートの細かい調整が可能です。

商品名	商品番号	商品コード
マルチエルゴエレベータィング	29-6338-1	00122-000436
左右別々に脚部の角度を無段階（12～71度）調節、ステップ（足台）角度調整（±45度）		
ご利用者負担額（1割）	160円	（2割）320円 （3割）480円
		月額レンタル料金 1,600円

移動用
リフト・
つり具

エルゴエレベータィングⅡ

ミキ

重さ
3.9
kg
※1台分



※取り付けに関しては付属品適合表をご参照ください。

介護保険
購入
対象品

販売品

情報

ご利用者の体型や、脚部の状態に合わせて自在にフットサポートの位置を変えられます。ステップに足を乗せたまま左右別々に脚部を上げ下げすることができます。

商品名	商品番号	商品コード
エルゴエレベータィングⅡ	29-6014-1	00122-000383
左右別々に脚部の角度を無段階（12～71度）調節、ステップ（足台）角度調整（90度～120度）		
ご利用者負担額（1割）	160円	（2割）320円 （3割）480円
		月額レンタル料金 1,600円

MH-CR3D用スイングアウト&エレベータィングユニット

松永製作所



膝関節の可動域に制限のある方に合わせた設定が可能です。

商品名	商品番号	商品コード
MH-CR3D用スイングアウト&エレベータィング	29-6921-1	00066-000297
ご利用者負担額（1割）	120円	（2割）240円 （3割）360円
		月額レンタル料金 1,200円

税込価格で表記しています。(非課税 ※非課税 と表記のない商品に限る) 単位:CM

サービスコード/車椅子 介護給付:171001 予防給付:671001/車椅子付属品 介護給付:171002 予防給付:671002

ベッド・
ベッド
付属品

床ずれ
防止用具

体位
変換器

認知症
老人徘徊
感知機器

手すり

歩行
補助杖

歩行器

車椅子・
車椅子
付属品

スロープ

移動用
リフト・
つり具

介護保険
購入
対象品

販売品

情報

延長用レバー MS-131

※取り付けに関しては付属品
適合表をご参照ください。

ミキ



長 短

ブレーキレバーの長さを延長することができます。

商品名	商品番号	商品コード
延長用レバー (長)	29-5303-1	00122-000426

ブレーキレバーを10cm延長

ご利用者 負担額 (1割)	42 円	(2割) 84 円 (3割) 126 円	月額レンタル料金 420 円
------------------	------	-------------------------	-------------------

商品名	商品番号	商品コード
延長用レバー (短)	29-5304-1	00122-000425

ブレーキレバーを5cm延長

ご利用者 負担額 (1割)	42 円	(2割) 84 円 (3割) 126 円	月額レンタル料金 420 円
------------------	------	-------------------------	-------------------

ブレーキ延長棒

※取り付けに関しては付属品
適合表をご参照ください。

日進医療器

商品名	商品番号	商品コード
+18cm	29-0213-1	00175-Z00024

ご利用者 負担額 (1割)	50 円	(2割) 100 円 (3割) 150 円	月額レンタル料金 500 円
------------------	------	--------------------------	-------------------

松永製作所

商品名	商品番号	商品コード
+5cm	29-5110-1	00066-000298

商品名	商品番号	商品コード
+10cm	29-5111-1	00066-000298

ご利用者 負担額 (1割)	42 円	(2割) 84 円 (3割) 126 円	月額レンタル料金 420 円
------------------	------	-------------------------	-------------------

カワムラサイクル

商品名	商品番号	商品コード
+10cm	29-7584-1	00160-000170

ご利用者 負担額 (1割)	44 円	(2割) 88 円 (3割) 132 円	月額レンタル料金 440 円
------------------	------	-------------------------	-------------------

杖入れ/杖置き

※取り付けに関しては付属品
適合表をご参照ください。

● ミキ 杖入れ(1本用)



● カワムラサイクル 杖置き



● 松永製作所 杖入れ(大)



● 松永製作所 杖入れ(小)



ミキ

商品名	商品番号	商品コード
杖入れ(1本用) MS-132	29-5999-1	00122-000252

ご利用者 負担額 (1割)	40 円	(2割) 80 円 (3割) 120 円	月額レンタル料金 400 円
------------------	------	-------------------------	-------------------

カワムラサイクル

商品名	商品番号	商品コード
杖置き KY40276	29-8333-1	00160-000169

ご利用者 負担額 (1割)	42 円	(2割) 84 円 (3割) 126 円	月額レンタル料金 420 円
------------------	------	-------------------------	-------------------

松永製作所

商品名	商品番号	商品コード
杖入れ(大) X-WC92-010	29-8337-1	00066-000344

ご利用者 負担額 (1割)	52 円	(2割) 104 円 (3割) 156 円	月額レンタル料金 520 円
------------------	------	--------------------------	-------------------

松永製作所

商品名	商品番号	商品コード
杖入れ(小) PO-09C	29-0150-1	00066-000212

ご利用者 負担額 (1割)	44 円	(2割) 88 円 (3割) 132 円	月額レンタル料金 440 円
------------------	------	-------------------------	-------------------

CRT用杖入れ MS-0022

ミキ



杖を携帯する際に使用します。

商品名	商品番号	商品コード
CRT用杖入れ MS-0022	29-8545-1	00122-000596

ご利用者 負担額 (1割)	100 円	(2割) 200 円 (3割) 300 円	月額レンタル料金 1,000 円
------------------	-------	--------------------------	---------------------

四点杖入れ MS-139

ミキ



四点杖を携帯するために使用します。(ティッピングパイプ径φ17.5)

商品名	商品番号	商品コード
四点杖入れ MS-139	29-6001-1	00122-Z00031

ご利用者 負担額 (1割)	50 円	(2割) 100 円 (3割) 150 円	月額レンタル料金 500 円
------------------	------	--------------------------	-------------------

ベッド・
ベッド
付属品



車椅子・車椅子付属品

床ずれ
防止用具

松葉杖入れ(2本用) MS-133

ミキ



体位
変換器

認知症
老人徘徊
感知機器

手すり

松葉杖を携帯するために使用します。(ティッピングパイプ径φ17.5・19・22)

商品名	商品番号	商品コード
松葉杖入れ(2本用) MS-133	29-6000-1	00122-000252
ご利用者負担額 (1割)	40円	月額レンタル料金 400円
	(2割) 80円	
	(3割) 120円	

歩行
補助杖

ボンベ架/延長ティッピングバー

ミキ

※取り付けに関しては付属品適合表をご参照ください。

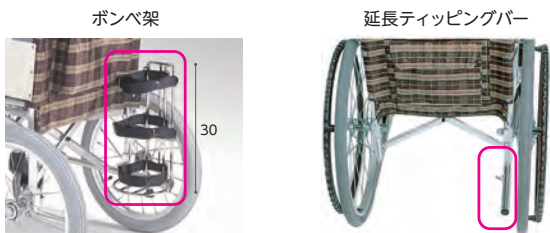

酸素ボンベを携帯する際に使用します。ベルトによって大きさの調整が可能です。

●機種によってはボンベ架取付けには「延長ティッピングバー-MS-138」の併用が必須となります。

歩行器

車椅子・
車椅子
付属品

スロープ

商品名	商品番号	商品コード
ボンベ架 MS-134	29-5918-1	00122-000214
ご利用者負担額 (1割)	84円	月額レンタル料金 840円
	(2割) 168円	
	(3割) 252円	

移動用
リフト・
つり具

商品名	商品番号	商品コード
延長ティッピングバー MS-138	29-6057-1	00122-000387
ご利用者負担額 (1割)	60円	月額レンタル料金 600円
	(2割) 120円	
	(3割) 180円	

介護保険
購入
対象品

テーブル(大) 横差し前後スライド式

ミキ

※取り付けに関しては付属品適合表をご参照ください。

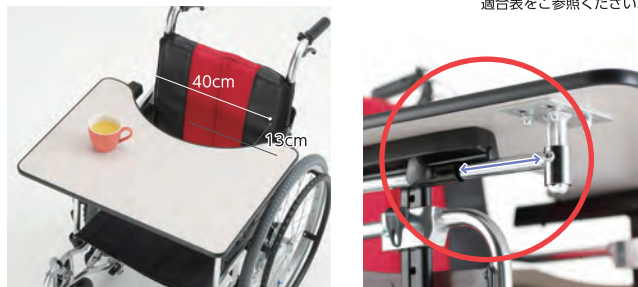

※使用イメージ

横差し金具・受け金具前後にスライドが可能です。

車椅子に座ったまま読書や軽作業ができます。テーブルが前後にスライドします。抗菌仕様。

商品名	商品番号	商品コード
テーブル(大) 横差し前後スライド式	29-0370-1	00122-000216
サイズ: 幅60×奥行45×厚さ1.5cm 重さ: 2.5kg		
ご利用者負担額 (1割)	84円	月額レンタル料金 840円
	(2割) 168円	
	(3割) 252円	

ワンタッチシートベルト MS-111

ミキ



座位をしっかりと安定させます。

商品名	商品番号	商品コード
MS-111	29-5959-1	00122-000225
サイズ: 幅5×長さ80~100cm		
ご利用者負担額 (1割)	60円	月額レンタル料金 600円
	(2割) 120円	
	(3割) 180円	

NEXT専用 酸素ボンベ架/転倒防止キャスト付

松永製作所

※取り付けに関しては付属品適合表をご参照ください。



●後方への転倒のおそれがある場合は転倒防止の取り付けをおすすめします。

商品名	商品番号	商品コード
酸素ボンベ架 X-WC91-001	29-8338-1	00066-000345
ご利用者負担額 (1割)	100円	月額レンタル料金 1,000円
	(2割) 200円	
	(3割) 300円	
商品名	商品番号	商品コード
転倒防止キャスト付	29-8339-1	00066-000356
ご利用者負担額 (1割)	80円	月額レンタル料金 800円
	(2割) 160円	
	(3割) 240円	

販売品

情報

スマートヘッドサポート MS-0009

ミキ



幅のスライド調整により座幅30~44cmの車いすに取り付けできます。※1

重さ 2.0 kg

車いすの背パイプに簡単に着脱ができます。車いすの背角度、座幅、利用者の姿勢に合わせて、枕の上下・左右・前後の位置、および角度をそれぞれ独立して調整できます。

商品名	商品番号	商品コード
MS-0009	29-6760-1	00122-000461
対応可能な座幅(カタログ値): 最小30/最大44cm ※1 一部特殊フレーム除く		
ご利用者負担額 (1割)	180円	月額レンタル料金 1,800円
	(2割) 360円	
	(3割) 540円	

税込価格で表記しています。(非課税 ※非課税と表記のない商品に限る) 単位:CM

サービスコード/車椅子 介護給付:171001 予防給付:671001/車椅子付属品 介護給付:171002 予防給付:671002

ベッド・
ベッド
付属品

床ずれ
防止用具

体位
変換器

認知症
老人徘徊
感知機器

手すり

歩行
補助杖

歩行者

車椅子・
車椅子
付属品

スロープ

移動用
リフト・
つり具

介護保険
購入
対象品

販売品

情報

セニアカー ET4D9

スズキ

充実の毎日を支えるベストパートナー

● オプション ●



ステッキホルダー



リヤバスケット



松葉杖ホルダー

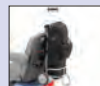

ボンベキャリーホルダー



多点杖ホルダー

重さ
100
kg



114.5

65

119.5

- 非課税
- 介助用 フレーキレバー
 - ひじ当て ウィング
 - スイング アウト
 - ノーバンク タイヤ
 - ひじ当て 高さ調節
 - 背張り 調節
 - ショックレス キャスター
 - グリップ 高さ調節
 - クッション

連続走行距離:31km

商品名	商品番号	商品コード	ご利用者負担額(1割)	ご利用者負担額(2割)	ご利用者負担額(3割)	月額レンタル料金
セニアカー (ET4D9)	25-6005-0	00152-000026	2,200円	4,400円	6,600円	22,000円
ステッキホルダー	29-9750-1	00152-000014	96円	192円	288円	960円
リヤバスケット	29-9732-1	00855-000035	120円	240円	360円	1,200円
松葉杖ホルダー	29-9731-1	00855-000022	160円	320円	480円	1,600円
ボンベキャリーホルダー	29-9729-1	00855-000016	250円	500円	750円	2,500円
多点杖ホルダー	29-9730-1	00855-000021	180円	360円	540円	1,800円

マイピアスマート BT4

アテックス

市街地の足として大活躍のスマート仕様

● オプション ●



ステッキホルダー



リヤバスケット



松葉杖ホルダー



ボンベキャリーホルダー

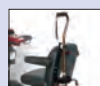

多点杖ホルダー

グリーン

レッド

重さ
89
kg



107

55

109

- 非課税
- 介助用 フレーキレバー
 - ひじ当て ウィング
 - スイング アウト
 - ノーバンク タイヤ
 - ひじ当て 高さ調節
 - 背張り 調節
 - ショックレス キャスター
 - グリップ 高さ調節
 - クッション

連続走行距離:23km

商品名	商品番号	商品コード	ご利用者負担額(1割)	ご利用者負担額(2割)	ご利用者負担額(3割)	月額レンタル料金
マイピアスマート (BT4)	25-6006-0	00228-000020	2,020円	4,040円	6,060円	20,200円
ステッキホルダー	29-9752-1	00228-000017	100円	200円	300円	1,000円
リヤバスケット	29-9732-1	00855-000035	120円	240円	360円	1,200円
松葉杖ホルダー	29-9731-1	00855-000022	160円	320円	480円	1,600円
ボンベキャリーホルダー	29-9729-1	00855-000016	250円	500円	750円	2,500円
多点杖ホルダー	29-9730-1	00855-000021	180円	360円	540円	1,800円

WHILL Model CK2

WHILL

誰でも簡単に運転できる操作性と、行く場所を選ばない小回り性能、パワフルな走行性で安心して出かけられます。



特別に開発された前輪と高出力のモーターで、最大5cmの段差乗り越えが可能。

片流れ防止

左右のモーターを適切に制御することで、横に傾斜した道でもまっすぐ走ることができます。



電動カートでは入れない場所でも、小回り機能でらくらく移動。

でこぼこ道や段差乗り越えの衝撃を吸収、長時間走ってもストレスを感じません。

- 非課税
- 介助用 フレーキレバー
 - ひじ当て ウィング
 - スイング アウト
 - ノーバンク タイヤ
 - ひじ当て 高さ調節
 - 背張り 調節
 - ショックレス キャスター
 - グリップ 高さ調節
 - クッション

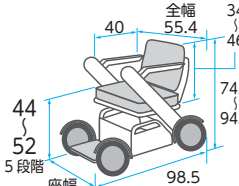

※前座高・後座高・ひじ高はクッションの厚み含まず

商品名	商品番号	商品コード
WHILL Model CK2	25-6044-0	01520-000028
前輪:10.1インチ 後輪:10.4インチ 連続走行距離:約18km 最高前進速度:6km/h		
満充電までの最大所要時間:5時間 重さ(バッテリー含):約52kg		
ご利用者負担額 (1割)	(2割)	(3割)
2,600円	5,200円	7,800円
		月額レンタル料金 26,000円

重さ
約52
kg

(バッテリー含む)

ベッド・
ベッド
付属品



車椅子・車椅子付属品

床ずれ
防止用具

skit_JUX プラス / skit_JUX

ヤマハ
ミキ

● オプション ●



あなたの生活に
スリムフィット

重さ
30.5kg
(バッテリー含む)



- 介助用 フレーム
- スイングアウト
- ノーバンクタイヤ
- ひじ当て ウィング
- 背張り調節
- グリップ 高さ調節
- クッション

非課税

体位
変換器

商品名	商品番号	商品コード	ご利用者負担額(1割)	ご利用者負担額(2割)	ご利用者負担額(3割)	月額レンタル料金
skit_JUX プラス (介助操作部なし)	25-6001-0	00122-000540	2,600円	5,200円	7,800円	26,000円
skit_JUX プラス (介助操作部あり)	25-6000-0	00122-000539	2,600円	5,200円	7,800円	26,000円
skit_JUX (介助操作部なし)	25-5999-0	00122-000517	2,500円	5,000円	7,500円	25,000円
skit_JUX (介助操作部あり)	25-5998-0	00122-000513	2,500円	5,000円	7,500円	25,000円
ステッキホルダー	29-9725-1	00233-000056	100円	200円	300円	1,000円
松葉杖ホルダー	29-9731-1	00855-000022	160円	320円	480円	1,600円
多点杖ホルダー	29-9730-1	00855-000021	180円	360円	540円	1,800円
ボンベ架台	29-9719-1	00122-000214	84円	168円	252円	840円

認知症
老人徘徊
感知機器

手すり

歩行
補助杖

JWアクティブプラス P / JWアクティブ P

ヤマハ

● オプション ●



旅行に、お買い物に、
毎日が変わります

重さ
31.6kg
(バッテリー含む)



- 介助用 フレーム
- スイングアウト
- ノーバンクタイヤ
- ひじ当て ウィング
- 背張り調節
- グリップ 高さ調節
- クッション

非課税

歩行者

商品名	商品番号	商品コード	ご利用者負担額(1割)	ご利用者負担額(2割)	ご利用者負担額(3割)	月額レンタル料金
JWアクティブプラス P (介助操作部なし)	25-6015-0	00233-000104	2,600円	5,200円	7,800円	26,000円
JWアクティブプラス P (介助操作部あり)	25-6013-0	00233-000097	2,700円	5,400円	8,100円	27,000円
JWアクティブ P (介助操作部なし)	25-6007-0	00233-000072	2,500円	5,000円	7,500円	25,000円
JWアクティブ P (介助操作部あり)	25-6008-0	00233-000073	2,600円	5,200円	7,800円	26,000円
ステッキホルダー	29-9725-1	00233-000056	100円	200円	300円	1,000円
松葉杖ホルダー	29-9731-1	00855-000022	160円	320円	480円	1,600円
多点杖ホルダー	29-9730-1	00855-000021	180円	360円	540円	1,800円
ボンベ架台	29-9719-1	00122-000214	84円	168円	252円	840円

車椅子・
車椅子
付属品

スロープ

移動用
リフト・
つり具

遊歩 スキップneo

セリオ

マンションなど狭いスペースでも使いたいという方に。



ゆとりの足置きスペース
引きだしやすい
充電コード



乗り降りのしやすい
跳ね上げアームサポート

- 介助用 フレーム
- スイングアウト
- ノーバンクタイヤ
- ひじ当て ウィング
- 背張り調節
- グリップ 高さ調節
- クッション

非課税

介護保険
購入
対象品

販売品

情報



重さ
89kg

スカイブルー

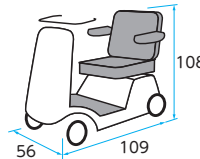

※製品の色や仕様は変更となる場合があります。

商品名	商品番号	商品コード
遊歩 スキップneo	25-6024-0	00020-000045
最大使用者体重:75kg(積載物含む) 実用登坂角度:10°		
速度:(前進)0.5~6.0km/h(後進)0.5~2.0km/h 連続走行距離:23km		
ご利用者負担額 (1割)	(2割) 4,000円	月額レンタル料金 20,000円
	(3割) 6,000円	

税込価格で表記しています。(非課税 ※非課税と表記のない商品に限る) 単位:CM

サービスコード/車椅子 介護給付:171001 予防給付:671001/車椅子付属品 介護給付:171002 予防給付:671002

ベッド・
ベッド
付属品

アウルREHA

加地

衝撃を吸収する
弾力性。 圧力を分散する
柔軟性。 スレに寄り添う
流動性。

「座る」を変える体圧*流動*分散。

EXGEL®

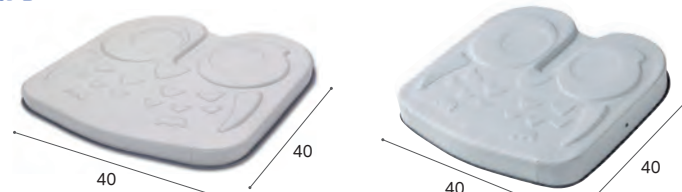

厚さ 4 cm 重さ 1.2 kg レギュラー

厚さ 6 cm 重さ 1.3 kg ミドル

厚さ 8 cm 重さ 1.4 kg ハイ

最も圧力がかかる坐骨付近と尾骨を効果的に減圧します。ハイタイプは坐骨部の沈み込み量を確保した骨突出が顕著な方向への厚手タイプです。ミドルは坐骨部の圧力分散性を確保しつつ、厚みをおさえて使いやすいタイプです。

商品名	商品番号	商品コード
アウルREHA レギュラー	29-6999-1	00540-000028

サイズ:幅40×奥行40×厚さ4cm

ご利用者負担額 (1割)	(2割)	(3割)	月額レンタル料金
180 円	360 円	540 円	1,800 円

商品名	商品番号	商品コード
アウルREHA ミドル	29-8267-1	00540-000057

サイズ:幅40×奥行40×厚さ6cm

ご利用者負担額 (1割)	(2割)	(3割)	月額レンタル料金
180 円	360 円	540 円	1,800 円

商品名	商品番号	商品コード
アウルREHA ハイ	29-7000-1	00540-000029

サイズ:幅40×奥行40×厚さ8cm

材質/本体:エクスジェル、ウレタンフォーム、ウレタン合成皮革 カバー:ポリエステル・ウレタンフォーム・ウレタンフィルム

ご利用者負担額 (1割)	(2割)	(3割)	月額レンタル料金
200 円	400 円	600 円	2,000 円

アウルREHA 3D

加地

※写真は付属カバーを外した状態です。

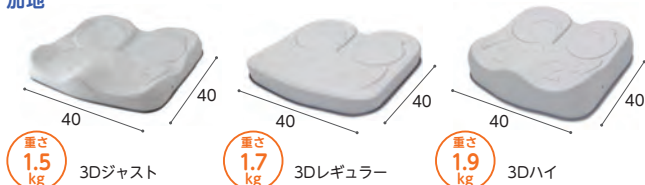

重さ 1.5 kg 3Dジャスト

重さ 1.7 kg 3Dレギュラー

重さ 1.9 kg 3Dハイ

商品名	商品番号	商品コード
アウルREHA 3Dジャスト	29-7587-1	00540-000055

サイズ:幅40×奥行40×厚さ8cm

ご利用者負担額 (1割)	(2割)	(3割)	月額レンタル料金
210 円	420 円	630 円	2,100 円

商品名	商品番号	商品コード
アウルREHA 3Dレギュラー	29-6844-1	00540-000030

サイズ:幅40×奥行40×厚さ7.5 (着座面5.3) cm

商品名	商品番号	商品コード
アウルREHA 3Dハイ	29-6848-1	00540-000031

サイズ:幅40×奥行40×厚さ11 (着座面6.5) cm

ご利用者負担額 (1割)	(2割)	(3割)	月額レンタル料金
200 円	400 円	600 円	2,000 円

にこにこAGクッション

タカノ

カバー・本体とも丸ごと洗えます。通気性もよく、ムレずにお使い頂けます。タイプAG1は厚みのあるタイプで、タイプAG2は薄いタイプです。

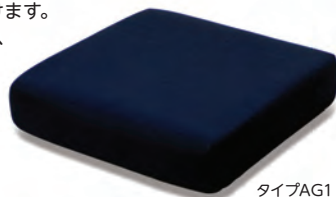

タイプAG1

商品名	商品番号	商品コード
タイプAG1	29-6546-1	00297-000091

サイズ:幅40×奥行40×厚さ7(高部9)cm 重さ:0.6kg

ご利用者負担額 (1割)	(2割)	(3割)	月額レンタル料金
110 円	220 円	330 円	1,100 円

商品名	商品番号	商品コード
タイプAG2	29-6560-1	00297-000092

サイズ:幅40×奥行40×厚さ5.5(高部7)cm 重さ:0.51kg

ご利用者負担額 (1割)	(2割)	(3割)	月額レンタル料金
100 円	200 円	300 円	1,000 円

材質/本体:ポリウレタン、ポリエステル、カバー:ポリエステル(裏面滑り止め 軟質アクリル樹脂加工)

リフレックス (40×40)

ユーキ・トレーディング

厚さ 8 cm 重さ 0.7 kg



エアタイプのカッションなのに、面倒なバルブ調節の必要なし。ただ座るだけで、坐骨周辺の床ずれリスクを軽減し、座位の安定を提供します。

商品名	商品番号	商品コード
リフレックス (40×40)	29-6534-1	00468-000034

サイズ:幅40×奥行40×厚さ8cm 重さ:0.7kg

ご利用者負担額 (1割)	(2割)	(3割)	月額レンタル料金
200 円	400 円	600 円	2,000 円

材質/本体:ウレタンフォーム、ポリエステル カバー:ナイロン

床ずれ
防止用具

体位
変換器

認知症
老人徘徊
感知機器

手すり

歩行
補助杖

歩行者

車椅子・
車椅子
付属品

スロープ

移動用
リフト・
つり具

介護保険
購入
対象品

販売品

情報

ベッド・
ベッド
付属品



車椅子・車椅子付属品

床ずれ
防止用具

アルファクッション 撥水・防水カバータイプ アルファプラクッション 撥水・防水カバータイプ

タイカ

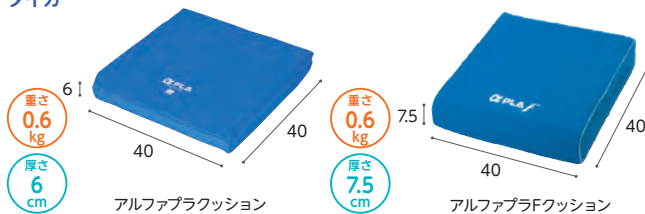

体位
変換器

認知症
老人徘徊
感知機器

商品名	商品番号	商品コード
アルファクッション 撥水・防水カバータイプ	29-6552-1	00563-00017

サイズ: 幅40×長さ40×厚さ6cm 重さ: 0.6kg
材質/本体: アルファゲル, ウレタンフォーム カバー: 天面・側面/(表) ポリエステル (裏) ポリウレタン 底面/ ポリエステル, メタクリル樹脂

ご利用者負担額 (1割)	(2割)	(3割)	月額レンタル料金
200 円	400 円	600 円	2,000 円

手すり

商品名	商品番号	商品コード
アルファプラクッション 撥水・防水カバータイプ	29-8599-1	00563-000124

サイズ: 幅40×長さ40×厚さ7.5cm 重さ: 0.6kg
材質/本体: ポリウレタンフォーム カバー: 天面・側面/(表) ポリエステル (裏) ポリウレタン/ポリエステル, 底面(表) ポリ塩化ビニル (裏) テロロン/レーヨン

ご利用者負担額 (1割)	(2割)	(3割)	月額レンタル料金
200 円	400 円	600 円	2,000 円

歩行
補助杖

シー波斯

モルテン



歩行器

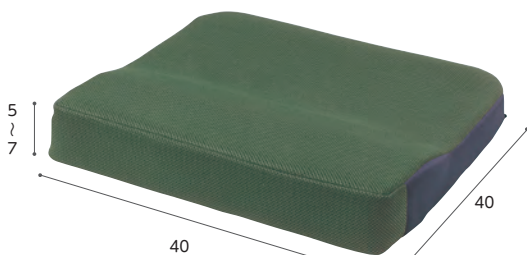

車椅子・
車椅子
付属品

スロープ

からだのずり落ちを防ぎ、お尻への圧迫を軽減します。
通気性の高いカバーを採用。取りはずして洗濯も可能。

商品名	商品番号	商品コード
シー波斯	29-0350-1	00054-000030

ご利用者負担額 (1割)	(2割)	(3割)	月額レンタル料金
180 円	360 円	540 円	1,800 円

移動用
リフト・
つり具

介護保険
購入
対象品

FC-ファイン ロングタイプ ハイタイプ

アイ・ソネックス

ジャバラスリットが骨ばった背中や座骨をやさしく守ります

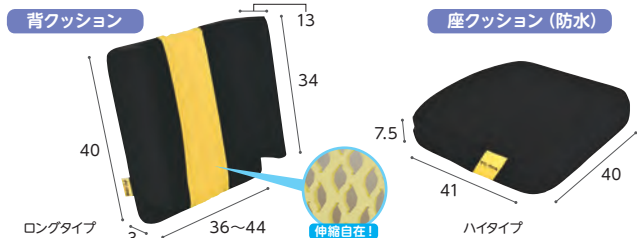

商品名	商品番号	商品コード
ロングタイプ	29-2194-1	00149-000057

材質: カバー: ポリエステル100% クッション: 高反発ウレタン 内カバー: ストックネット

ご利用者負担額 (1割)	(2割)	(3割)	月額レンタル料金
110 円	220 円	330 円	1,100 円

商品名	商品番号	商品コード
ハイタイプ	29-2196-1	00149-000059

材質: 防水カバー: ポリエステル (裏面ウレタンフィルムラミネート加工), ナイロン (ウレタン樹脂塗布) クッション: ウレタン複合材, ポリエチレン

ご利用者負担額 (1割)	(2割)	(3割)	月額レンタル料金
76 円	152 円	228 円	760 円

販売品

情報

ロホ・クアドロセレクト ミドルタイプ8×8セル (カバー付き)

ペルモビール

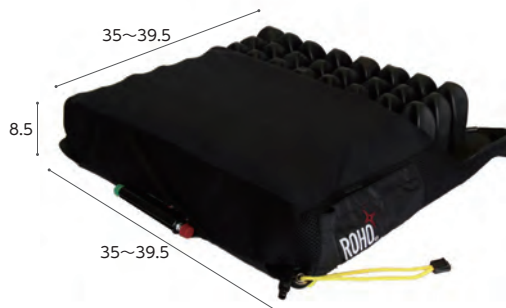

連結したミッドタイプのエアセルが、
座位と安定性のカスタマイズという理想的な組み合わせを叶えます。

商品名	商品番号	商品コード
ミドルタイプ	29-7237-1	01300-000042

サイズ: 幅35~39.5×奥行35~39.5×厚さ8.5cm (8×8セル)
材質/本体: 耐失禁ネオプレンカバー(100%)、難燃性 ラテックス不使用、カバー: 難燃性ナイロン

ご利用者負担額 (1割)	(2割)	(3割)	月額レンタル料金
460 円	920 円	1,380 円	4,600 円

タカノクッションMOLA

タカノ

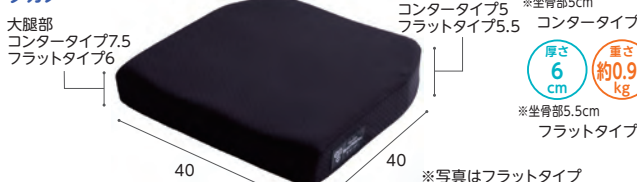

滑らかな骨盤保持形状で高いサポート力(座位保持)と体圧分散を長時間保持する座り心地の良いクッション

商品名	商品番号	商品コード
コンター40幅	29-2564-1	00297-000120

サイズ: 幅40×奥行40×厚さ 坐骨部5/大腿部7.5cm

ご利用者負担額 (1割)	(2割)	(3割)	月額レンタル料金
260 円	520 円	780 円	2,600 円

商品名	商品番号	商品コード
フラット40幅	29-2565-1	00297-000121

サイズ: 幅40×奥行40×厚さ 坐骨部5.5/大腿部6cm

ご利用者負担額 (1割)	(2割)	(3割)	月額レンタル料金
260 円	520 円	780 円	2,600 円

FC-ファイン ショートタイプ ロータイプ

アイ・ソネックス

ジャバラスリットが骨ばった背中や座骨をやさしく守ります

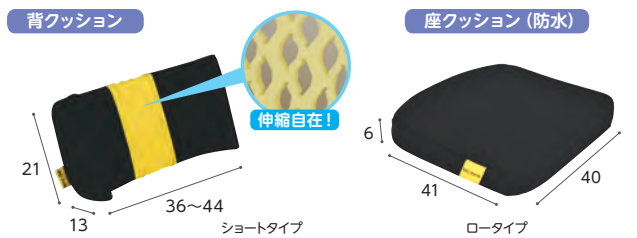

商品名	商品番号	商品コード
ショートタイプ	29-2195-1	00149-000056

材質: カバー: ポリエステル100% クッション: 高反発ウレタン 内カバー: ストックネット

ご利用者負担額 (1割)	(2割)	(3割)	月額レンタル料金
76 円	152 円	228 円	760 円

商品名	商品番号	商品コード
ロータイプ	29-2197-1	00149-000058

材質: 防水カバー: ポリエステル (裏面ウレタンフィルムラミネート加工), ナイロン (ウレタン樹脂塗布) クッション: ウレタン複合材, ポリエチレン

ご利用者負担額 (1割)	(2割)	(3割)	月額レンタル料金
76 円	152 円	228 円	760 円

税込価格で表記しています。(非課税 ※非課税 と表記のない商品に限る) 単位:CM

サービスコード/車椅子 介護給付:171001 予防給付:671001/車椅子付属品 介護給付:171002 予防給付:671002

ベッド・
ベッド
付属品

床ずれ
防止用具

体位
変換器

認知症
老人徘徊
感知機器

手すり

歩行
補助杖

歩行器

車椅子・
車椅子
付属品

スロープ

移動用
リフト・
つり具

介護保険
購入
対象品

販売品

情報

アウルサポート バッククッション/シートクッション

加地



エクスジェルが圧迫軽減。座位バランスをサポートする背&座クッションです。

商品名	商品番号	商品コード
アウルサポート バッククッション	29-6192-1	00540-000015
サイズ: 幅48×奥行12×高さ36.5cm		
材質/本体: エクスジェル, ウレタンフォーム, ウレタン合成皮革, ナイロン100%, 発泡ポリエチレン, カバー: ポリエステル100%, ウレタンフォーム		

ご利用者負担額 (1割)	(2割)	(3割)	月額レンタル料金
150円	300円	450円	1,500円

商品名	商品番号	商品コード
アウルサポート シートクッション	29-6193-1	00540-000016
サイズ: 幅40×奥行40×前/中/後: 7/5.5/5cm		
材質/本体: エクスジェル, ウレタンフォーム, クロロプレンゴム, ナイロン100%, カバー: ポリエステル100%, ウレタンフォーム, ウレタンフィルム		

ご利用者負担額 (1割)	(2割)	(3割)	月額レンタル料金
170円	340円	510円	1,700円

エクスジェル バッククッション (ハイ・ロー)

加地

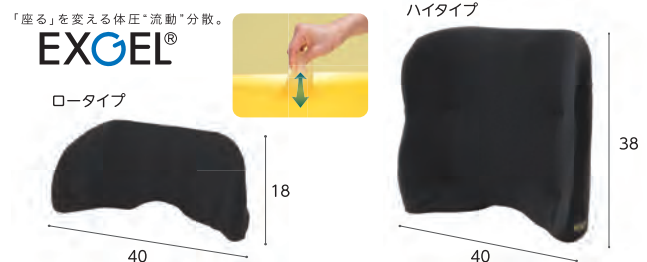

ロータイプはおしり後部の隙間と両側の支持により適切な体幹および座位安定に。ハイタイプは円背傾向が強く更に体側の支持が必要な方に。

商品名	商品番号	商品コード	
ロータイプ	29-7141-1	00540-000034	
ご利用者負担額 (1割)	100円	(2割) 200円 (3割) 300円	月額レンタル料金 1,000円

商品名	商品番号	商品コード	
ハイタイプ	29-7142-1	00540-000035	
ご利用者負担額 (1割)	150円	(2割) 300円 (3割) 450円	月額レンタル料金 1,500円

FC-フィット(背・腰)

アイ・ソネックス



FC-フィット(背)ロングパッド2ヶ付は長いパッドで体幹をしっかり支えます。背骨や斜め座りの方に。FC-フィット(腰)は骨盤を立ててしっかり支えます。骨盤が回旋、後傾している方に。

商品名	商品番号	商品コード	
FC-フィット(背)ロングパッド2ヶ付	29-6158-1	00149-000023	
ご利用者負担額 (1割)	120円	(2割) 240円 (3割) 360円	月額レンタル料金 1,200円

商品名	商品番号	商品コード	
FC-フィット(腰)	29-6168-1	00149-000022	
ご利用者負担額 (1割)	90円	(2割) 180円 (3割) 270円	月額レンタル料金 900円

サイドサポートクッション

ウェルパートナーズ

車椅子で横倒れしてしまう方におすすめ、クッションが横倒れを防ぎます。

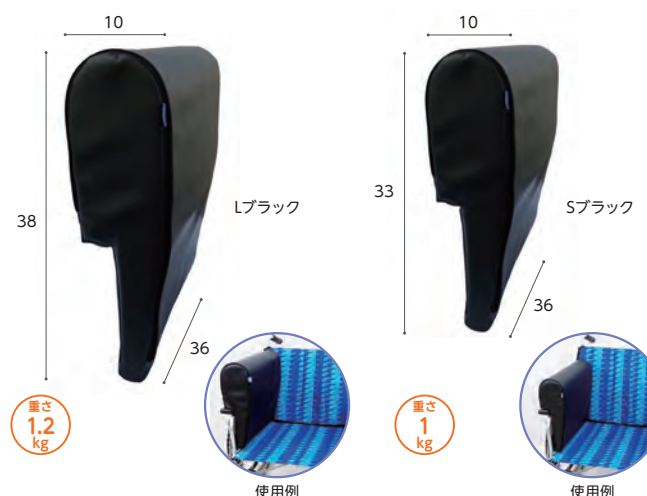

サイドサポートクッションと併用でより効果的です。



商品名	商品番号	商品コード
Lブラック SS-2	29-9059-1	01009-000031
サイズ: 幅10×高さ38×奥行36cm 重さ: 1.2kg		

ご利用者負担額 (1割)	(2割)	(3割)	月額レンタル料金
130円	260円	390円	1,300円

商品名	商品番号	商品コード
Sブラック SS-1	29-8833-1	01009-000030
サイズ: 幅10×高さ33×奥行36cm 重さ: 1kg		

ご利用者負担額 (1割)	(2割)	(3割)	月額レンタル料金
130円	260円	390円	1,300円

商品名	商品番号	商品コード
骨盤パッド SSP	29-9060-1	01009-000032
サイズ: 幅50×奥行15×高さ2cm 重さ: 0.35kg		

ご利用者負担額 (1割)	(2割)	(3割)	月額レンタル料金
60円	120円	180円	600円



車椅子・車椅子付属品

車椅子付属品適合表

タイプ	商品コード	商品名称	付 属 品 適 合																				
			29-5303-1	29-5304-1	29-0213-1	29-5110-1	29-5111-1	29-7584-1	29-5999-1	29-8333-1	29-8337-1	29-0150-1	29-5918-1	29-6057-1	29-8338-1	29-8339-1	29-6338-1	29-8380-1	29-6014-1	29-0370-1	29-6760-1	29-9671-1	
			延長用レバー MS-131 (長)	延長用レバー MS-131 (短)	ブレーキ延長棒 +18cm	ブレーキ延長棒 +5cm	ブレーキ延長棒 +10cm	ブレーキ延長棒 +10cm	杖入れ MS-132	杖置き KY40276	杖入れ(大) X-WC92-010	杖入れ(小) PO-09C	ボンベ架 MS-134	延長ティッピングバー MS-138	NEXT専用 膝蓋ボンベ X-WC91-001	NEXT専用 転倒防止 キャスタ付	マルチエルゴエレベータ ティング	TRC-3DX用 マルチエルゴエレベータ ティング	エルゴエレベータ ティング II	テーブル MS-151	スマートヘッド サポート MS-0009	エレベータ ティング PTH-EL-1	
ミキ	ミキ	日進医療器	松永製作所	松永製作所	カワムラサイクル	ミキ	カワムラサイクル	松永製作所	松永製作所	ミキ	ミキ	松永製作所	松永製作所	ミキ	ミキ	ミキ	ミキ	ミキ	ミキ	ピジョン			
認知症 老人徘徊 感知機器	21-6821-0	ケアフィットウイング (自走)												○	○							○	
	21-6183-0	ケアフィットプラス (自走)	○	○											○	○						○	○
手すり	21-5953-0	ネクストコア (自走) NEXT-11B HB/11B					○	○								○	○						
	21-6041-0	ネクストコア・マルチ (自走) NEXT-31B HB/31B					○	○								○	○						
歩行補助杖	21-6039-0	ネクストコア・アジャスト (自走) NEXT-51B HB/51B					○	○								○	○						
	21-7434-0	グレイスコアアジャスト (自走) GRC-51B					○	○								○	○						
歩行器	21-6774-0	イージーフィット (自走) MEF-22														○							○
	21-6776-0	イージーフィット (自走) MEF-20																○					○
車椅子・ 車椅子 付属品	21-6217-0	ふわりす (KF) シリーズ (自走) (エア軽量タイヤ仕様)							○		○												
	21-6513-0	ふわりす+ (自走) (ソフトタイヤ仕様)							○		○												
スロープ	21-5755-0	BAL-1 (自走)	○	○											○	○						○	○
	21-5863-0	BAL-3 (自走)	○	○											○	○						○	○
移動用 リフト・ つり具	21-6717-0	カルッタ (自走) CRT-1 (ハイポリマータイヤ)																					
	21-6721-0	カルティマ (自走) CRT-5 (ハイポリマータイヤ)																					
介護保険 購入 対象品	21-6723-0	カルティマ (自走) CRT-7 (ハイポリマータイヤ)																				○	※ 9
	21-6191-0	とまっティ (自走) MBY-41B	○	○											○	○						○	○
販売品	21-7048-0	とまっティ (自走) MBY-41RB	○	○											○	○						○	○
	21-5637-0	スキット4 (自走) SKT-4	○	○											○	○						○	○
6 輪車	21-5355-0	キックル			○																		
	21-5678-0	スキット (自走) SKT-5																					○

- ※ 1 … 取付けには「延長ティッピングバー MS 138」の併用が必要となります。
 ※ 2 … 取付け側のひじ当ては跳ね上げができなくなります。
 ※ 3 … 取付け時にボンベ架付属の固定用ステーをサイドガードの直ぐ下に取付ける必要があります。
 ※ 4 … 後方への転倒のおそれがある場合は転倒防止の取り付けをおすすめします。
 ※ 5 … 延長棒先端の握りゴムがネクストコアと同様の形状・色(黄)となりますが、取付けは可能です。
 ※ 6 … 2019年1月以降の車体は、マルチエルゴエレベータが適合となります。
 ※ 7 … 脚部 SVV 時に当たります。
 ※ 8 … 座高が一番高い設定のみで取付けが可能です。
 ※ 9 … ステップと床との隙間が5cm以上になるように調整してください。

ベッド・
ベッド
付属品

スロープ

床ずれ
防止用具

スロープの走行における注意点

降りる時は、介助者が後ろ向きになり、支えるように降りましょう。

体位
変換器

認知症
老人徘徊
感知機器

手すり

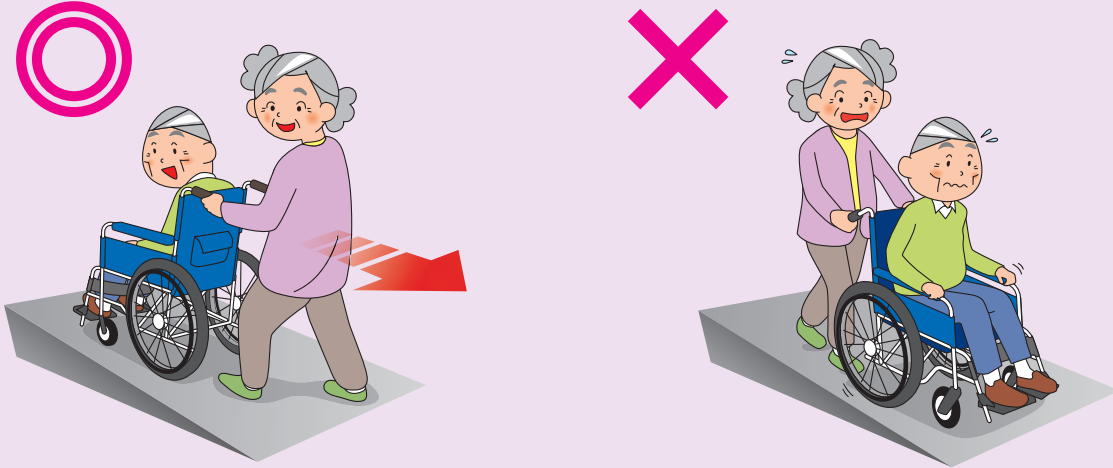

歩行
補助杖

スロープの選び方

※適用傾斜角度は車椅子の種類やご利用者、介助者の体力等により変化します。下記表は目安としてお使いください。
※段差に対し最低でも4倍以上の長さのスロープをお使いください。

段差の高さ	5cm	10cm	15cm	20cm	25cm	30cm	35cm	40cm	45cm	50cm	60cm	70cm
歩行者	65cm	70cm										
車椅子・ 車椅子 付属品	85cm	87.5cm										
スロープ	100cm	120cm	125cm	135cm	150cm	165cm	175cm	200cm	205cm	240cm	245cm	255cm
移動用 リフト・ つり具	285cm											
介護保険 購入 対象品												
販売品												

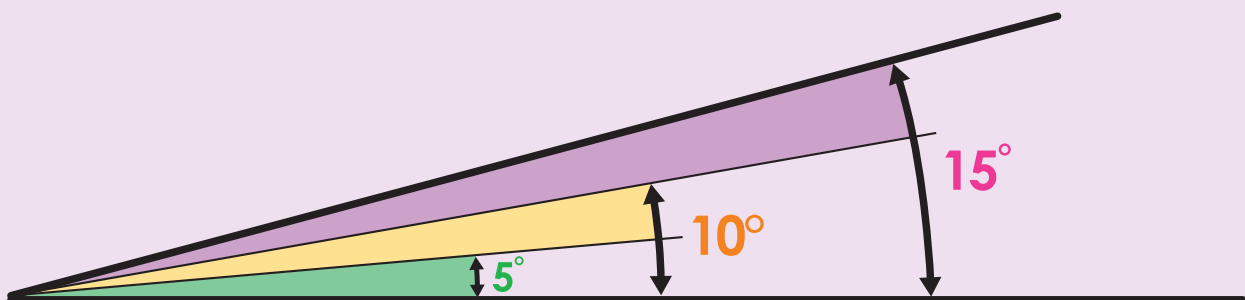

情報

税込価格で表記しています。(**非課税** ※非課税 と表記のない商品に限る) **単位:CM**

サービスコード/スロープ 介護給付:171008 予防給付:671008

ベッド・
ベッド
付属品

ケアスロープ

ケアメディックス

日本家屋に多い狭い間口・場所でも設置可能な幅狭設計です。

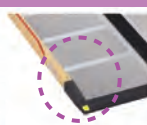

下端部までエッジが無いので、狭い場所で車椅子が直角に乗り入れしやすい設計です。

折り畳み時
全幅 35

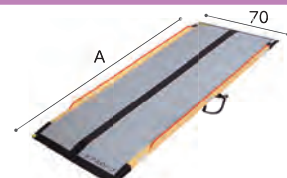

商品名	A(cm)	重さ(kg)	商品番号	商品コード	ご利用者負担額(1割)	ご利用者負担額(2割)	ご利用者負担額(3割)	月額レンタル料金
CS-65	65	約3	28-0979-1	00093-000015	370 円	740円	1,110円	3,700円
CS-100	100	約5	28-0980-1	00093-000016	450 円	900円	1,350円	4,500円
CS-120	120	約6	28-0981-1	00093-000017	540 円	1,080円	1,620円	5,400円
CS-150	150	約8	28-0982-1	00093-000018	590 円	1,180円	1,770円	5,900円
CS-175	175	約9	28-0983-1	00093-000019	630 円	1,260円	1,890円	6,300円
CS-200	200	約10	28-0984-1	00093-000020	700 円	1,400円	2,100円	7,000円
CS-240C	240	約12	28-1015-1	00093-000021	840 円	1,680円	2,520円	8,400円
CS-285C	285	約15	28-1092-1	00093-000038	1,000 円	2,000円	3,000円	10,000円

床ずれ
防止用具

体位
変換器

認知症
老人徘徊
感知機器

手すり

ケアスロープJ

ケアメディックス

- スロープを2本つなぎ合わせることで高段差に対応。
- 3つのパーツに分割ができるので運搬、収納が容易です。
- 可搬型スロープでは無い最長約6mの長尺スロープになります。

※全長、重さはジョイント台含む

※ケアスロープJ用ジョイント台
幅78×長さ42.5×高さ21~26cm

※スロープ2台とジョイント台をセットにしたときに介護保険適応となります



歩行
補助杖

歩行者

車椅子・
車椅子
付属品

スロープ

移動用
リフト・
つり具

介護保険
購入
対象品

販売品

情報

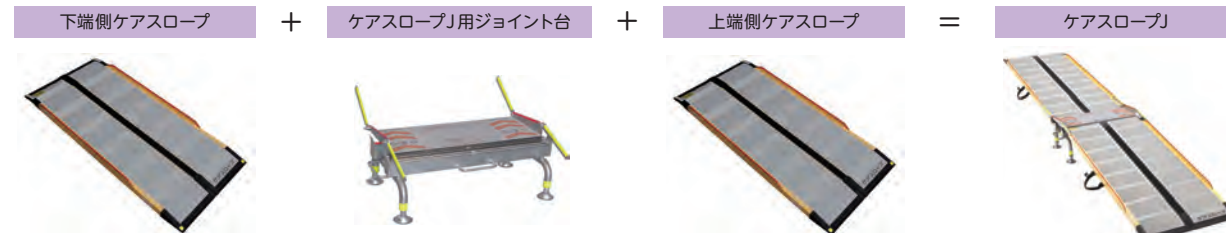

商品名	スロープ全長	重さ(kg)	商品番号	商品コード	ご利用者負担額(1割)	ご利用者負担額(2割)	ご利用者負担額(3割)	月額レンタル料金
CSJ-300	313	約28	28-1064-1	00093-000022	1,180 円	2,360円	3,540円	11,800円
CSJ-325	338	約29	28-1065-1	00093-000023	1,180 円	2,360円	3,540円	11,800円
CSJ-350W	363	約30	28-1100-1	00093-000044	1,300 円	2,600円	3,900円	13,000円
CSJ-350	363	約30	28-1066-1	00093-000024	1,500 円	3,000円	4,500円	15,000円
CSJ-375	388	約31	28-1101-1	00093-000045	1,400 円	2,800円	4,200円	14,000円
CSJ-390	403	約32	28-1067-1	00093-000025	1,500 円	3,000円	4,500円	15,000円
CSJ-400	413	約32	28-1103-1	00093-000048	1,400 円	2,800円	4,200円	14,000円
CSJ-415	428	約33	28-1102-1	00093-000046	1,400 円	2,800円	4,200円	14,000円
CSJ-435	448	約35	28-1137-1	00093-000043	1,800 円	3,600円	5,400円	18,000円
CSJ-440	453	約34	28-1104-1	00093-000049	1,400 円	2,800円	4,200円	14,000円
CSJ-460	473	約36	28-1138-1	00093-000047	1,800 円	3,600円	5,400円	18,000円
CSJ-480	493	約36	28-1105-1	00093-000051	1,400 円	2,800円	4,200円	14,000円
CSJ-485	498	約37	28-1139-1	00093-000050	1,800 円	3,600円	5,400円	18,000円
CSJ-525	538	約39	28-1140-1	00093-000052	1,850 円	3,700円	5,550円	18,500円
CSJ-570	583	約42	28-1141-1	00093-000053	1,950 円	3,900円	5,850円	19,500円

ベッド・
ベッド
付属品



スロープ

ダンスロープエア-2

ダンロップホームプロダクツ

床ずれ
防止用具

体位
変換器

認知症
老人徘徊
感知機器

手すり

歩行
補助杖

歩行器

車椅子・
車椅子
付属品

スロープ

移動用
リフト・
つり具

介護保険
購入
対象品

販売品

情報

1. 業界最軽量クラス^{※1}

スロープのリーディングカンパニーとして、培われた軽量化・安全・安心・設計技術を生かし、業界最軽量クラスのスロープを開発。

2. 乗り上げ時の衝撃を低減^{※2}

車いすのスロープ乗り上げ時の衝撃を低減。介助もらくらく。

3. 汎用性の向上^{※2}

全サイズの幅を70cm未満とし、今まで設置不可能だった間口に対応します。尚、ハンドル部分も干渉しません。サイズ展開も7サイズあり、様々な住宅環境に適応可能です。

4. 安全性の向上^{※2}

側壁で脱輪を予防。保護用ゴムの採用で折り畳み時に懸念される指詰めによる怪我の危険性を軽減。スロープを正しい位置に設置するために大きく分かりやすく表現したマークを表示し、安全にご利用を促しています。

5. 補修性の向上^{※2}

レンタル事業者様における補修作業を簡便化。

^{※1} JIS認証された車いす用可搬形スロープにおいての他社比較（2020年8月メーカー調べ）
^{※2} ダンロップホームプロダクツ社従来品との比較

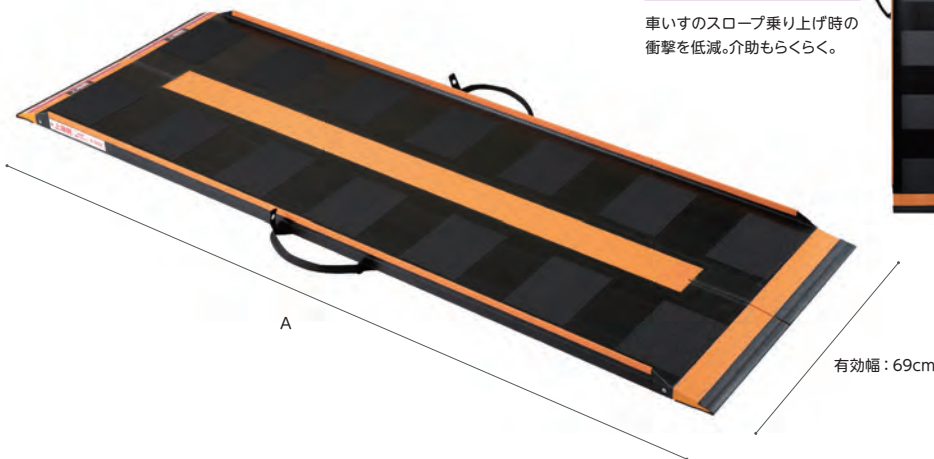

収納時	
R-85Z	34.8
R-230Z	
R-255Z	
R-285Z	
R-125Z	
R-165Z	
R-205Z	

使用方法



商品名	A(cm)	重さ(kg)	商品番号	商品コード	ご利用者負担額(1割)	ご利用者負担額(2割)	ご利用者負担額(3割)	月額レンタル料金
R-85Z	85	約4.3	28-1177-1	00532-000054	460円	920円	1,380円	4,600円
R-125Z	125	約5.7	28-1174-1	00532-000053	590円	1,180円	1,770円	5,900円
R-165Z	165	約7.0	28-1172-1	00532-000052	660円	1,320円	1,980円	6,600円
R-205Z	205	約8.5	28-1178-1	00532-000051	770円	1,540円	2,310円	7,700円
R-230Z	230	約9.6	28-1179-1	00532-000050	850円	1,700円	2,550円	8,500円
R-255Z	255	約10.5	28-1180-1	00532-000049	930円	1,860円	2,790円	9,300円
R-285Z	285	約11.5	28-1181-1	00532-000048	1,000円	2,000円	3,000円	10,000円

税込価格で表記しています。(**非課税** ※非課税 と表記のない商品に限る) **単位:CM**

サービスコード/スロープ 介護給付:171008 予防給付:671008

ベッド・
ベッド
付属品

エコ段差スロープN

マツ六

レ販
対象置くだけで「つまずき」の原因の
段差を解消!

76

商品名	高さ (cm)	奥行き (cm)	重さ (kg)	商品番号	商品コード	ご利用者負担額(1割)	ご利用者負担額(2割)	ご利用者負担額(3割)	月額レンタル料金
10N	1	4	0.2	28-1030-1	01265-000120	50円	100円	150円	500円
14N	1.4	6	0.3	28-1016-1	01265-000095	50円	100円	150円	500円
20N	2	8	0.6	28-1017-1	01265-000096	50円	100円	150円	500円
25N	2.5	10	1	28-1018-1	01265-000097	50円	100円	150円	500円
30N	3	12	1.3	28-1019-1	01265-000098	50円	100円	150円	500円
35N	3.5	14	1.9	28-1026-1	01265-000116	50円	100円	150円	500円
40N	4	16	2.3	28-1027-1	01265-000117	50円	100円	150円	500円
45N	4.5	18	2.9	28-1028-1	01265-000118	50円	100円	150円	500円
50N	5	20	3.6	28-1029-1	01265-000119	50円	100円	150円	500円
55N	5.5	22	4.7	28-1031-1	01265-000121	78円	156円	234円	780円
60N	6	24	5.7	28-1032-1	01265-000122	80円	160円	240円	800円

床ずれ
防止用具体位
変換器認知症
老人徘徊
感知機器

手すり

歩行
補助杖

歩行器

車椅子・
車椅子
付属品

スロープ

移動用
リフト・
つり具介護保険
購入
対象品

販売品

情報

安心のご提案

対応段差 全11タイプで室内の段差に幅広く対応します!

滑りにくく、足にソフトな素材

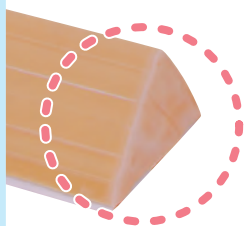

端部は安心のラウンド加工

車椅子や歩行者が
側面からアプローチしても
ラウンド加工されているので
安心です。

安心のずれ防止仕様

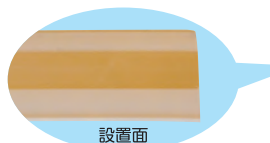
置くだけでずれにくい
特殊仕様

勾配は全タイプ14°

断面図 ※敷居にピッタリと付けてください。

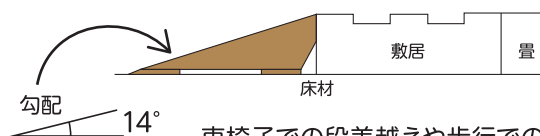
車椅子での段差越えや歩行での
つまずき防止に安心です。

ベッド・
ベッド
付属品

移動用リフト・つり具

床ずれ
防止用具

移乗サポートロボット Hug L1-01

屋内 非課税

FUJI

軽量でコンパクト、スリングシートが不要です。

体位
変換器



認知症
老人徘徊
感知機器

手すり

歩行
補助杖

歩行器

車椅子・
車椅子
付属品

スロープ

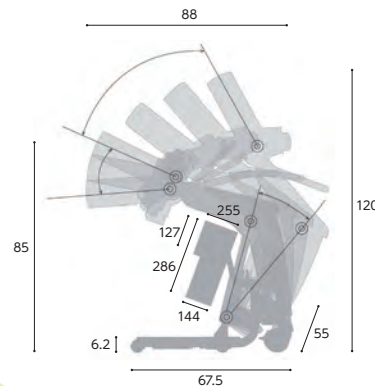

準備・操作が簡単

使いたいときに
サッと準備
どなたでも簡単操作

コンパクト

軽量化実現！
狭い場所でも使える
スリムなボディ
移動もらくらく

安心・安全

Hugが体を
しっかりとサポート
100kgの方まで
軽々移乗



① Hugに寄りかかる

Hugを近づけ身体を寄せます。スリングシートなどは不要なため、準備に時間がかかりません。



② 上体を起こす

簡単なリモコン操作でHugがやさしく、抱えあげます。100kgの方でも安心して利用できます。



③ 便座に座る

お手洗いや車椅子へゆっくりと安全に座ることが出来ます。脱衣介助も簡単に行えます。

商品名	商品番号	商品コード
Hug L1-01	22-6065-0	01666-000002
サイズ:全長88×全幅55×全高85~120cm 重さ:30kg 最大使用者体重100kg		
バッテリー/形式:鉛蓄電池 定格電圧:DC24V 充電時間:8時間 最大使用回数:100回(使用環境による)		
ご利用者負担額 (1割)	(2割) 4,940円	月額レンタル料金
2,470円	(3割) 7,410円	24,700円

移動用
リフト・
つり具

介護保険
購入
対象品

販売品

情報

移動支援リフトスカイリフト SL-2009U

屋内 非課税

アイ・ソネックス



使用条件: 移動・立位訓練

小回り性が高く、移動や移乗がスムーズなスタンディングリフト。装着が簡単なタイプのスリングシートもあり、特に排泄ケアを行うのに適しています。

商品名	商品番号	商品コード
SL-2009U	22-5766-0	00149-000051
サイズ:幅50×奥行101×高さ138.5cm 重さ:37kg 耐荷重:100Kg		
ご利用者負担額 (1割)	(2割) 5,600円	月額レンタル料金
2,800円	(3割) 8,400円	28,000円

床走行式リフト マイティライトⅢ

屋内 非課税

ミニ ライフ&オート

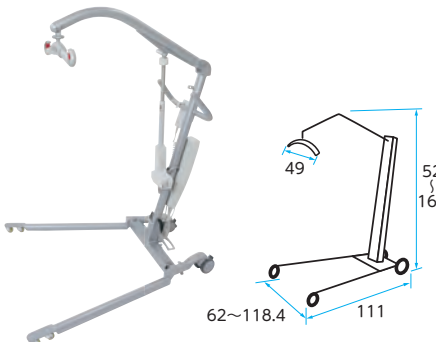

使用できるベッド:

- ケア優 ミオレット 楽匠Z
- フォーユー
- ※ ※
- ラフィオ 楽匠プラス
- ※ ※
- ※ 超低床仕様不可

前脚高さが6.1cm。低床ベッドでも使用できるリフトです。手動降下装置、電圧低下降下機構を装備。

商品名	商品番号	商品コード
マイティライトⅢ	22-5888-0	00139-000027
前脚高さ:6.1cm 重さ:34.5kg バッテリー:電源AC100Vで充電		
前輪:3.5cm(Wキャスト式) 後輪:7.5cm(プレーキ付) 耐荷重:160Kg		
ご利用者負担額 (1割)	(2割) 2,800円	月額レンタル料金
1,400円	(3割) 4,200円	14,000円

税込価格で表記しています。(**非課税** ※非課税 と表記のない商品に限る) **単位:CM**

サービスコード/移動用リフト 介護給付: 171012 予防給付: 671012

ベッド・
ベッド
付属品

つるべー Bセット (寝室用)

モーター



屋内 非課税

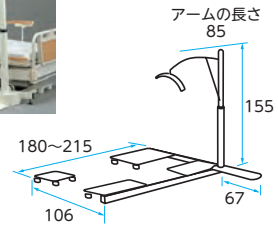

アームが360度回転するため、広い範囲で使用できます。

商品名	商品番号	商品コード
85cm	22-5720-0	00229-000005
本体重さ: 51.3kg 電装品重さ: 5.1kg 電源: AC100V 耐荷重: 100kg		
ご利用者負担額 (1割)	1,750 円	(2割) 3,500 円 (3割) 5,250 円
		月額レンタル料金 17,500 円

使用できるベッド: ケア優 ※1 ※1 ※2 ミオレットフォーユ ※1 楽匠S ※1 ラフィオ ※2 ※1 要ハイトスペーサー ※2 超低床仕様不可

床ずれ
防止用具

体位
変換器

認知症
老人徘徊
感知機器

手すり

つるべー F1セット (浴室用)

モーター



浴室 非課税

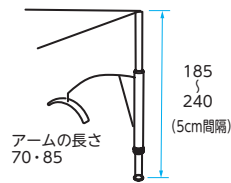

商品名	商品番号	商品コード
70cm	22-5722-0	00229-000002
85cm	22-5723-0	00229-000002
本体重さ: (アーム70cm)21.2kg、(アーム85cm)21.6kg 電装品重さ: 5.1kg 電源: AC100V 耐荷重: 100kg		
ご利用者負担額 (1割)	3,500 円	(2割) 7,000 円 (3割) 10,500 円
		月額レンタル料金 35,000 円

身体機能: 座位困難

歩行
補助杖

歩行器

車椅子・
車椅子
付属品

スロープ

移動用
リフト・
つり具

つるべー F2Rセット (浴室用)

モーター



浴室 非課税

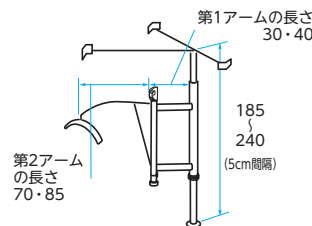

商品名	商品番号	商品コード
第1アーム30cm 第2アーム70cm	22-5725-0	00229-000016
第1アーム30cm 第2アーム85cm	22-5726-0	00229-000016
商品名	商品番号	商品コード
第1アーム40cm 第2アーム70cm	22-5728-0	00229-000016
第1アーム40cm 第2アーム85cm	22-5729-0	00229-000016
本体重さ/ (第1アーム30cm×第2アーム70cm)26.2kg (第1アーム30cm×第2アーム85cm)26.6kg (第1アーム40cm×第2アーム70cm)27kg (第1アーム40cm×第2アーム85cm)27.4kg		
電装品重さ: 5.1kg 電源: AC100V 耐荷重: 100kg		
ご利用者負担額 (1割)	3,500 円	(2割) 7,000 円 (3割) 10,500 円
		月額レンタル料金 35,000 円

身体機能: 座位困難

介護保険
購入
対象品

販売品

情報

ベッド・
ベッド
付属品

移動用リフト・つり具

床ずれ
防止用具体位
変換器認知症
老人徘徊
感知機器

手すり

歩行
補助杖

歩行器

車椅子・
車椅子
付属品

スロープ

移動用
リフト・
つり具介護保険
購入
対象品

販売品

情報

独立宣言エコライト DSERA

屋内

コムラ製作所



使用条件：立ち上がり
昇降座いすのスタンダードモデルです。アームレスト跳ね上げ式。

商品名	商品番号	商品コード
DSERA	22-5744-1	00088-000012
重さ：36kg 耐荷重：100kg 使用電源：AC100V		
ご利用者 負担額 (1割)	920円	月額レンタル料金 9,200円
	(2割) 1,840円	
	(3割) 2,760円	

独立宣言リクライニング DSREC

屋内

コムラ製作所



使用条件：立ち上がり
背もたれと座板が一緒に傾斜する電動チルト機構と背もたれが後ろに傾斜する電動リクライニング機構が備わっています。

商品名	商品番号	商品コード
DSREC	22-5706-1	00088-000015
サイズ：幅66×奥行101.5×高さ95.5cm 座面高さ：16~57.5cm リクライニング角度：105°~135° ティルト稼働範囲：30° 重さ：45kg 耐荷重：100kg 使用電源：AC100V		
ご利用者 負担額 (1割)	1,600円	月額レンタル料金 16,000円
	(2割) 3,200円	
	(3割) 4,800円	

独立宣言暖らん DSDAR

屋内

コムラ製作所



身体機能：立ち上がり
座板が16.5cm前方へ移動する電動スライド機能により、こたつへの出入りが楽にでき、レバーを操作することで背もたれを95°~120°にリクライニングできます。

商品名	商品番号	商品コード
DSDAR	22-5821-1	00088-000021
サイズ：幅64~58×奥行99.5~116×高さ97cm 座面高さ：16~57cm 重さ：58kg 耐荷重：80kg 使用電源：AC100V		
ご利用者 負担額 (1割)	1,800円	月額レンタル料金 18,000円
	(2割) 3,600円	
	(3割) 5,400円	

独立宣言ローザ・コンパクトシート DSRS-C

屋内

コムラ製作所



使用条件：立ち上がり
上下ストロークは59.5cm。座板高さは1.5~61cmまで高さ調節可能。アームレストは跳ね上げできるので、ベッド・車椅子への移乗にも利用できます。

商品名	商品番号	商品コード
DSRS-C	22-5833-1	00088-000022
サイズ：幅55×奥行81×高さ97.5cm 座面高さ：1.5~61cm 重さ：42kg 使用電源：AC100V		
ご利用者 負担額 (1割)	1,330円	月額レンタル料金 13,300円
	(2割) 2,660円	
	(3割) 3,990円	

独立宣言プリモ・ブラックレザー DSPR II

屋内

コムラ製作所



使用条件：立ち上がり
22kgの軽量モデルです。また、静かな昇降音のモーター、柔らかな座面のクッションを採用しています。アームレストは跳ね上げ式で、ベッド・車椅子への移乗にも利用できます。

商品名	商品番号	商品コード
DSPR II	22-5891-1	00088-000016
サイズ：幅56×奥行82.5×高さ85.5cm 座面高さ：15~53.5cm 重さ：22kg 耐荷重：100kg 使用電源：AC100V		
ご利用者 負担額 (1割)	720円	月額レンタル料金 7,200円
	(2割) 1,440円	
	(3割) 2,160円	

電動昇降座椅子 独立宣言ツイスト (ブルー)

屋内

コムラ製作所



使用条件：立ち上がり
起立・着座がしやすい、座椅子の電動昇降機能と回転機能付。

商品名	商品番号	商品コード
DSTPA	22-5735-1	00088-000014
サイズ：幅64.5×奥行82.5×高さ94cm 座面高さ：16~57.5cm 重さ：46kg 耐荷重：80kg 使用電源：AC100V		
ご利用者 負担額 (1割)	1,290円	月額レンタル料金 12,900円
	(2割) 2,580円	
	(3割) 3,870円	

税込価格で表記しています。(**非課税** ※非課税と表記のない商品に限る) **単位:CM**

サービスコード/移動用リフト 介護給付:171012 予防給付:671012

ベッド・
ベッド
付属品床ずれ
防止用具体位
変換器認知症
老人徘徊
感知機器

手すり

歩行
補助杖

歩行者

車椅子・
車椅子
付属品

スロープ

移動用
リフト・
つり具介護保険
購入
対象品

販売品

情報

バスリフト EWB101RR

TOTO

浴室

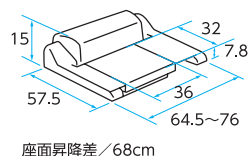

座面昇降差/68cm

身体機能:端座位可

電動でシートが上下し、浴槽での立ち座りや出入りをサポートします。

商品名	商品番号	商品コード
EWB101RR	22-0701-1	00187-000111
ご利用可能体重:35~100kg 充電時間:50分(1回の充電で約10往復) バッテリー:DC12V 重さ:20kg		
ご利用者負担額 (1割)	(2割) 2,800円 (3割) 4,200円	月額レンタル料金 14,000円

段差解消機アルコー6000型

屋内

星光医療器製作所



身体機能:段差移動

座席回転時の挟み込みや衝突など、外部から負荷が掛かると回転が止まります。また、下降時も足など挟み込むと停止し、自動的に上昇する安全構造です。

商品名	商品番号	商品コード
段差解消機アルコー6000型	22-5928-1	00125-000056
サイズ:幅56×奥行66.6×高さ80~122cm 座面高さ:44~86cm		
重さ:33kg 耐荷重:100kg 電源:AC100V		
ご利用者負担額 (1割)	(2割) 2,560円 (3割) 3,840円	月額レンタル料金 12,800円

車椅子用電動昇降機 UD-320CS

いうら

屋外



直進進入



商品名	商品番号	商品コード
UD-320CS	22-5867-1	00084-000093
全長(スロープを下げたとき):145.5cm 全幅:93cm		
全高:111.5~172cm テーブル内寸:幅68×長さ114cm 昇降範囲:5.5~65cm		
スロープ:幅68.5×長さ27.5cm ブリッジ:幅68.5cm×長さ27.5cm 昇降時間:50Hz=52秒/60Hz=43秒		
重さ:75kg 耐荷重:150kg スロープ角度:10度 使用電源:AC100V		
ご利用者負担額 (1割)	(2割) 4,260円 (3割) 6,390円	月額レンタル料金 21,300円

車椅子用電動昇降機 UD-320CL

いうら

屋外



L字進入



商品名	商品番号	商品コード
UD-320CL	22-5864-1	00084-000094
全長(ブリッジを立てたとき):126cm 全幅(スロープを下げたとき):129cm		
全高:111.5~172cm テーブル内寸:幅73.5×長さ114cm 昇降範囲:5.5~65cm		
スロープ:幅99×長さ35cm ブリッジ:幅68.5cm×長さ27.5cm 昇降時間:50Hz=52秒/60Hz=43秒		
重さ:79kg 耐荷重:150kg スロープ角度:6度 使用電源:AC100V		
ご利用者負担額 (1割)	(2割) 4,540円 (3割) 6,810円	月額レンタル料金 22,700円

車椅子用電動昇降機 UD-1200

いうら

屋外



直進進入



テーブルの揺れを最小限におさえるため、4本柱構造を採用。昇降時の安定感が向上、安心してご利用いただけます。

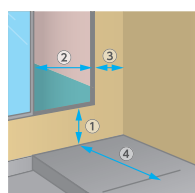

建物の寸法

次の各部の寸法をご確認ください。

- ①地面から出入り口までの高さ:120cm以下
- ②出入り口の開口寸法:76cm以上
- ③壁から出入り口までの寸法:20cm以上
- ④敷地幅の寸法:165cm以上

設置面

水平な場所に設置してください。
土の上には直接設置しないでください。

商品名	商品番号	商品コード
UD-1200	22-6027-1	00084-000112
全長(スロープを下げたとき):160cm 全幅:112.5cm		
全高:182.5~296cm テーブル内寸:幅74.5×長さ121cm		
昇降範囲:6.5~120cm スロープ:幅73.5×長さ30cm		
ブリッジ:幅73.5×長さ30cm 昇降時間:50Hz=73秒/60Hz=62秒		
重さ:145kg 耐荷重:200kg スロープ角度:10度 使用電源:AC100V 50/60Hz		
ご利用者負担額 (1割)	(2割) 7,760円 (3割) 11,640円	月額レンタル料金 38,800円

バリアフリーを考える

お困りの場所は どこですか？

1日の生活の中で、
「場所(ゾーン)別」にいろいろな介護シーンから考えてみましょう！



特別 企画 住宅改修

製作：(株)ケアビジネスサポートシステム

床ずれ
防止用具

体位
変換器

認知症
老人徘徊
感知機器

手すり

歩行
補助杖

歩行器

車椅子・
車椅子
付属品

スロープ

移動用
リフト・
つり具

介護保険
購入
対象品

販売品

情報

介護保険で住宅改修に適応される特定6項目

- 1 手すりの取り付け
- 2 段差の解消
- 3 滑り防止及び移動の円滑化のための床材の変更
- 4 引き戸等への扉の取替え
- 5 洋式便器等への便器の取替え
- 6 その他(住宅改修に付帯して必要となる住宅改修)

[介護保険の場合]

支給される
限度額は **200,000円**

事前申請 が必要です

ご注意

- ① **補助金が適応される工事と補助金が適応されない工事がある**ので注意が必要です。
- ② **適応される工事費用の1割**(所得により負担割合が変更される場合もあります。) **を、対象者が負担する必要があります。**
- ③ **支給限度額以内であれば、複数回に分けて行った場合でも保険給付を受けることができます。**

詳しくは、ご担当のケアマネジャーや福祉住環境コーディネーターにご相談ください。

生活の中心になるところだから、 居心地と機能性に気づかいを。

閉じこもりがちにならないようにすること、見守れることも重要です。

尊厳（プライバシー）の確保に配慮しましょう！

衝立(ついたて)やカーテンの活用

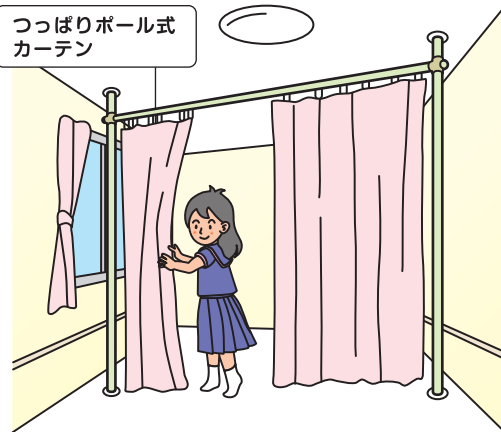
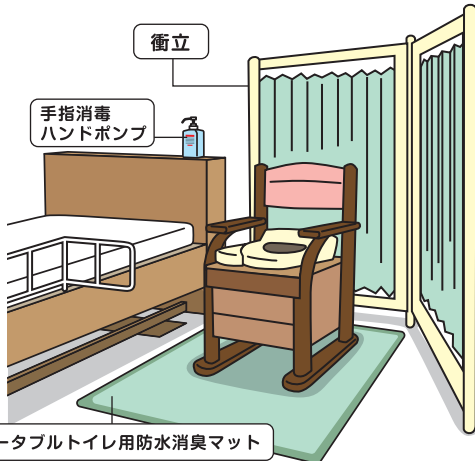

呼出し装置の活用



コンセントの増設 は防火対策

福祉用具は電気製品が多い！

- 介護ベッド
- 特殊尿器
- エアーマット
- 移動リフト
- ネブライザー
- 吸引器
- 徘徊感知器

スッキリ!

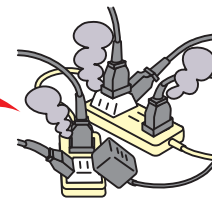
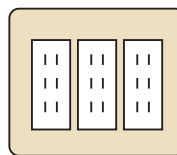

たこ足配線は火災の原因ともなります。

トイレ・浴室 が近いのは便利！ 押入れを利用するユニットタイプ

押入れトイレユニット

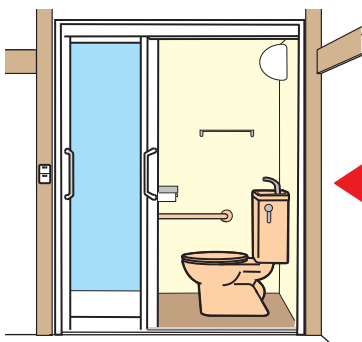

通常の押入れ

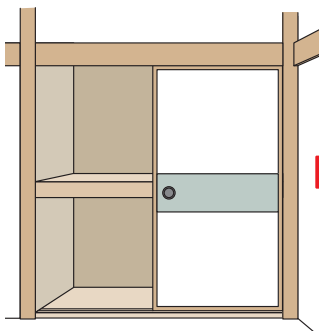

押入れシャワーユニット

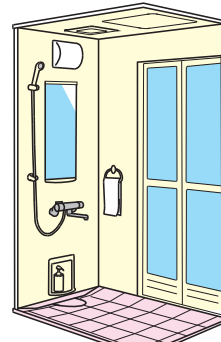

ゾーン

お困りの場所はどこですか??

2

廊下・階段

歩行移動の場合



7つの

チェックポイント

- 段差
- 手すり
- 床材
- 幅員
- 各扉の開閉
- 照度
- 構造

主に屋内で車椅子を使用する場合

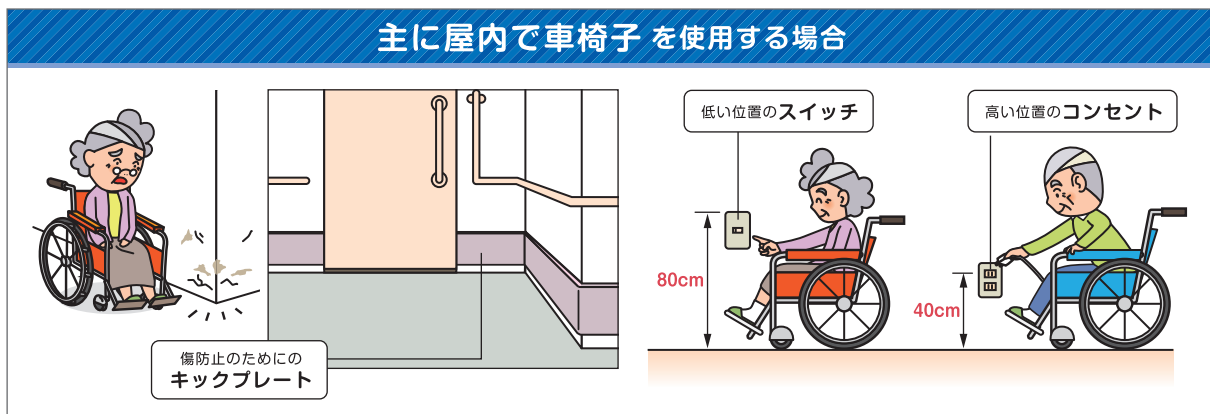

廊下に面した部屋の入口拡張

屋内6輪車椅子

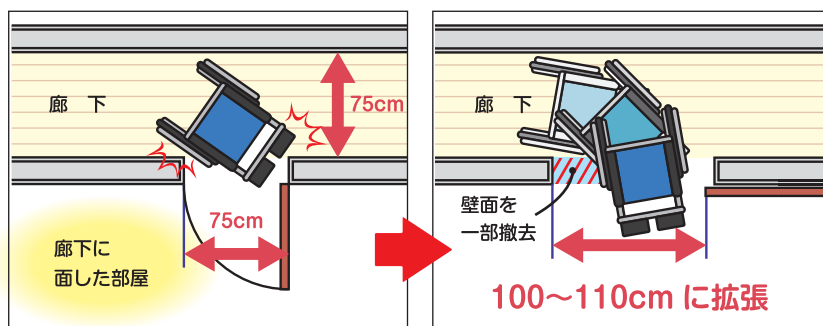

通行が難しい廊下側面の入り口

入り口の幅を広げると通りやすくなる



屋内の移動には、思いがけない危険がいっぱい。 転倒防止などの安全性を確保。

移動しやすい環境づくりは、リハビリや運動機能の向上にも効果的です。

階段の手すり

階段の手すりは、両側に設置するのが理想的です。
しかし、幅員や費用の面で難しく、片側だけに設置する場合は、
降りる時を優先して、降りる際の利き手側に設置するのが基本です。

ここが
ポイント

階段のすべり止め

コーナータイプ

蓄光式

幅広タイプ

階段の昇降機 2階や3階を使う頻度が多い場合

階段昇降機

上階では乗降りの安全のため、折りたたむとコンパクトになり座面が回転します。

ホームエレベーター・押し入れエレベーター

扉対策(出入り・介助軽減)と、便器の洋式化

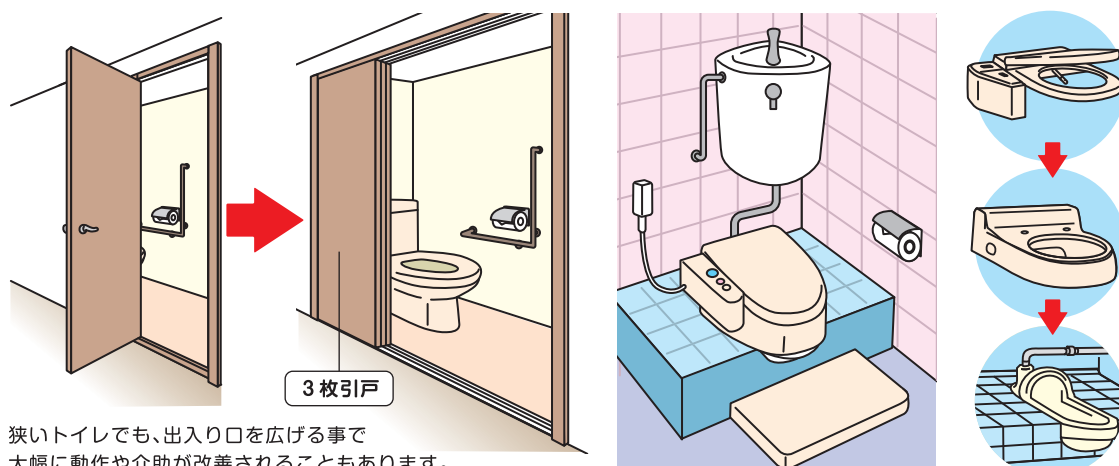

トイレ動作(立ち座り)

手すり



補高便座



電動昇降便座



トイレ介助

温水洗浄便座

世紀の発明品は、
介護の分野でも大活躍！

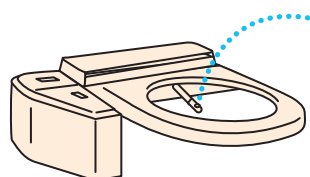

洋式便器に使えるキャリー

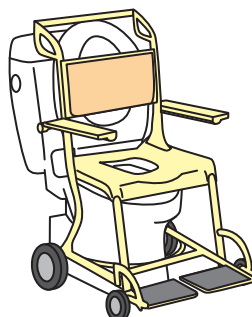

手すり

移動→下着の着脱→方向転換→
立ち座りに役立ちます。



かがむ、まわる、脱ぐ、座る、拭く、立つなど 狭い空間なのにたくさんの動作が必要な場所。

動作補助や介助軽減に、リフォームによる簡便性の向上と用具導入の視点も大切です。

空間・スペース(介助スペースと車椅子スペース)

必要な介助スペース

135cm
75cm

車椅子スペース

手動車椅子の場合

φ=150cm以上

電動車椅子の場合

φ=180cm以上

その他、トイレ介護の便利グッズ

<h4>呼び鈴・ブザー</h4> <p>待つ側、待たせる側、 どちらにも優しい</p>	<h4>ワンハンドカッター</h4>	<h4>シートクリーナー</h4>
<h4>シャワー水栓</h4> <p>尿瓶やバケツ等が洗える シャワー水栓は便利モノ</p>	<h4>据付け手すり</h4>	<h4>トイレ暖房</h4> <ul style="list-style-type: none"> ● 省スペース ● 照明と連動 ● 暖房のON/OFF <div style="border: 1px solid black; padding: 5px; margin-bottom: 5px;">天井照明一体型ヒーター</div> <div style="border: 1px solid black; padding: 5px;">足元多機能ヒーター</div> <ul style="list-style-type: none"> ● 急速暖房 ● 強力消臭 ● 自動運転

ゾーン

お困りの場所はどこですか??

4

縁側・ベランダ・庭・ガレージ

玄関以外からの出入りを考えたほうが効果的な場合もあります。

車椅子用電動昇降機

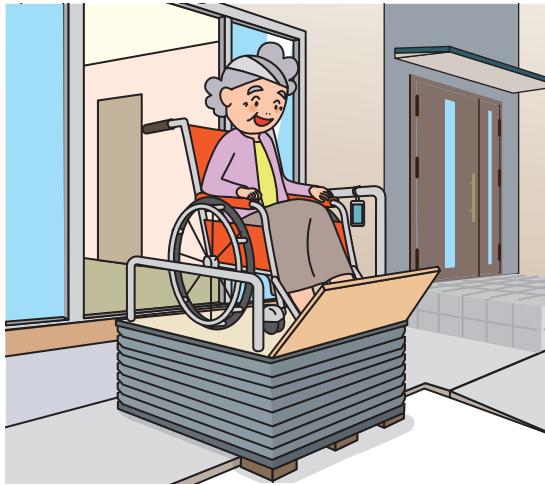

ホイス式リフト

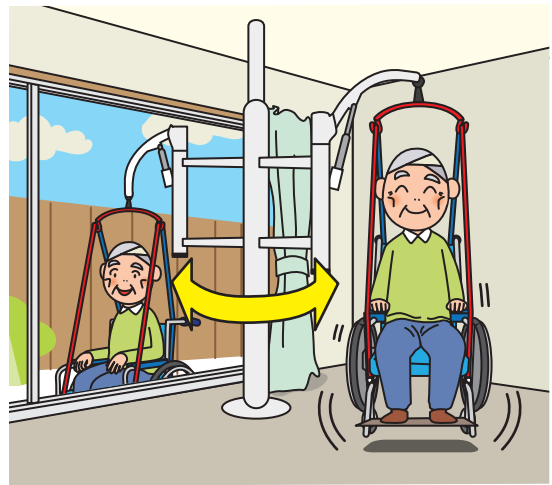

ベランダや縁側のご利用

バリアフリー(ノンレール)サッシ



大きな取っ手

大きなクレスト

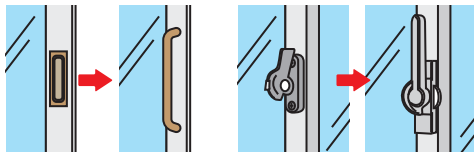

バリアフリーフラットレール

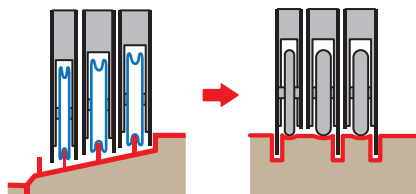

お庭などでの屋外活動

アニマルセラピー・運動療法

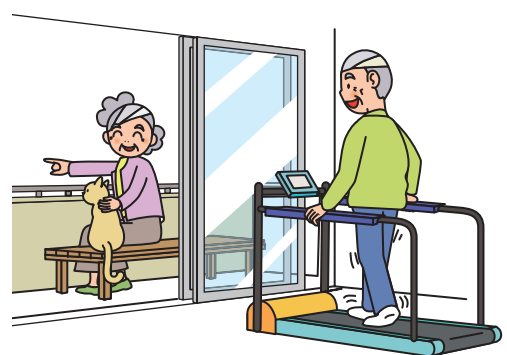

園芸療法

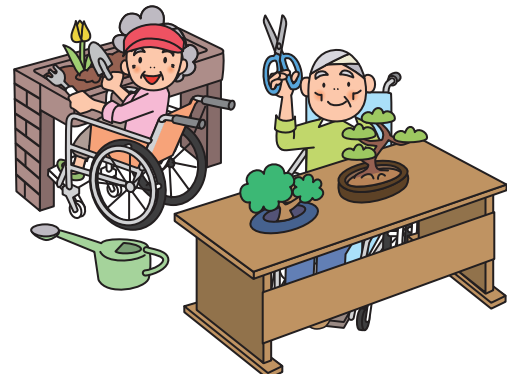

介護の環境整備や バリアフリー・リフォームでは見逃されがちな場所。

QOLや人の尊厳から検討することで、身近で生活の潤いなどが楽しめる場と変わります。

楽しむ 日光浴や団らん、バーベキューも出来たらいいのに

(電動・手動)折畳み式
開閉式オーニング

手すり付きステップ台

木製デッキ・スロープ

収納もできる
ステップ台

天板を開ければ
収納スペースに

ガレージ 車の乗車・下車および雨の日の対策

福祉車両 用途に応じていろいろな方法があります。

サイドリフト(回転シート)

折たたみ式リアスロープ

車椅子収納装置

電動リアリフト

ベッド・
ベッド
付属品

情報

床ずれ
防止用具

ゾーン

お困りの場所はどこですか??

5

LDK

体位
変換器

認知症
老人徘徊
感知機器

手すり

歩行
補助杖

歩行器

車椅子・
車椅子
付属品

スロープ

移動用
リフト・
つり具

介護保険
購入
対象品

販売品

情報

寝室から離れた生活のご提案

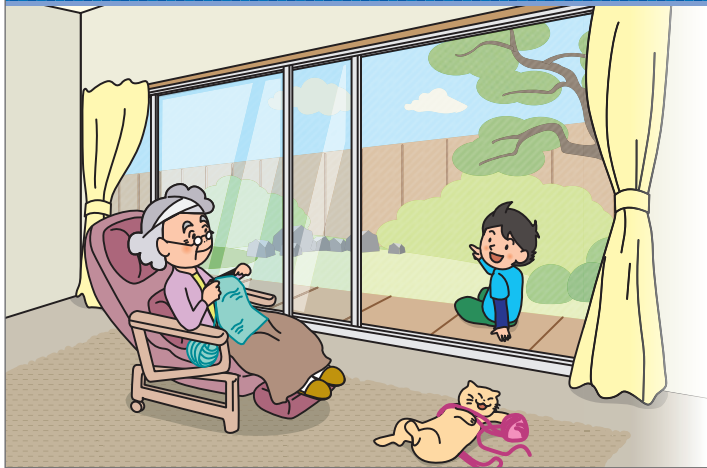

電動リクライニング/起立補助椅子



家族との団らんのご提案

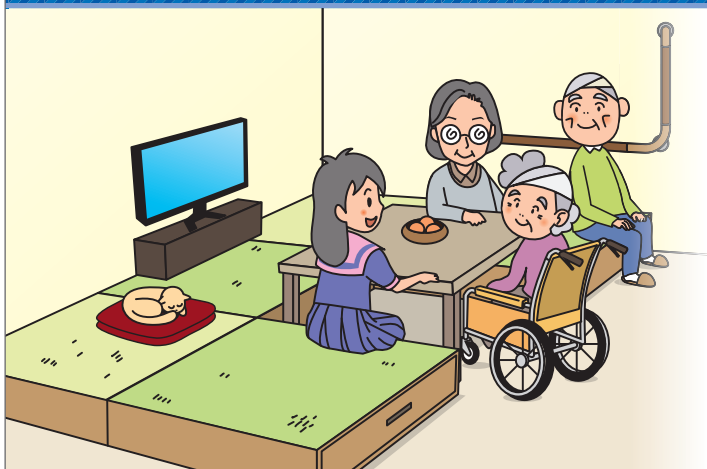

高床式畳ユニット(大収納タイプ)

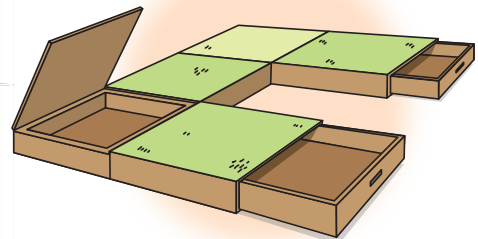

コタツや座卓ご利用でのご提案



電動昇降リクライニング/回転座椅子

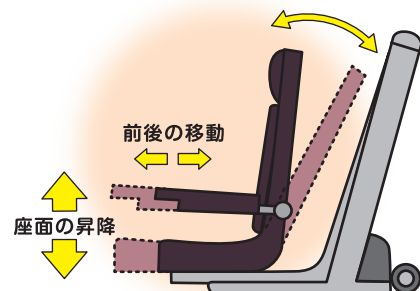

くつろぎや家族、友人との語らいなど、 気がねのない生活が在宅療養の良い点。

料理やその補助で自立心を保持したり、楽しい食事が低栄養対策になることにも期待できます。

料理する

車椅子対応のキッチン(流し台)は調理時の作業性を良くするため、
天板が高ならないようにシンクが浅い仕様になっています。
それでも高さがあり料理しにくい場合は、
車椅子テーブル等に対応可能にすることも考えましょう。

高いところのスイッチは
手元にあると便利！



****レンジフード・照明****

切 運転 弱/中/強 照明 切/入

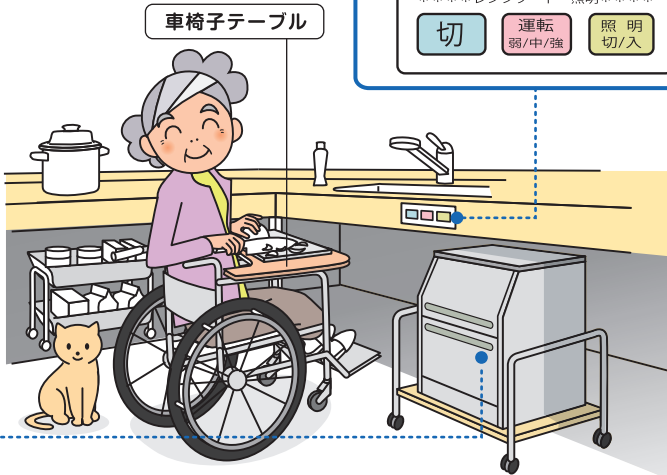

座れる歩行器が料理を楽にする

料理や洗い物などの立ち作業、煮込み物の待ち時間など、
座位姿勢で安心した作業ができたり、
休憩できるキッチンツールとして利用できる、
座れる歩行器もあります。

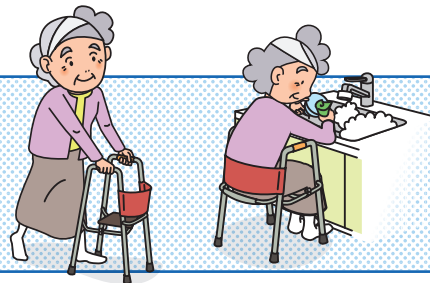

食事を楽しむ！（低栄養を防ぎましょう！）

自助具やとろみ調整剤などで
食事の自立支援

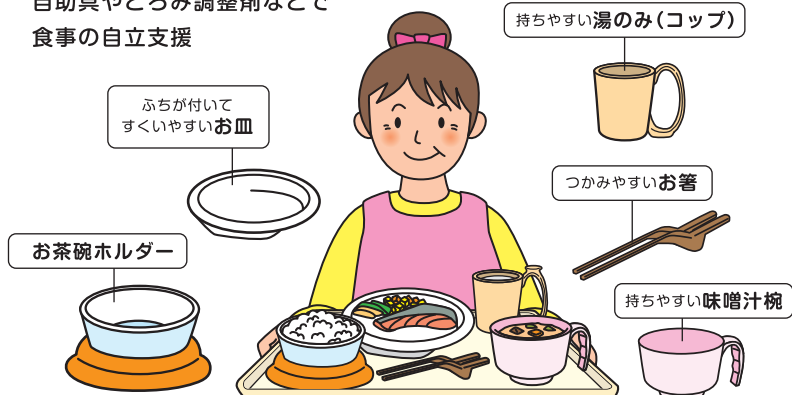

ベッド・
ベッド
付属品

情報

床ずれ
防止用具

体位
変換器

認知症
老人徘徊
感知機器

手すり

歩行
補助杖

歩行器

車椅子・
車椅子
付属品

スロープ

移動用
リフト・
つり具

介護保険
購入
対象品

販売品

情報

ゾーン

お困りの場所はどこですか??

6

洗面・脱衣室

家族みんなで使える昇降洗面台



口腔ケアの器具もいろいろあります

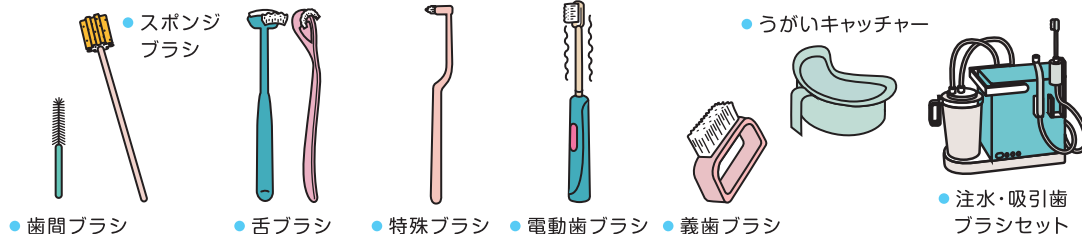

洗濯

作業の負担軽減

車椅子の方にも使用しやすい
ななめドラム洗濯乾燥機

ひじ掛け
跳ね上げ式車椅子

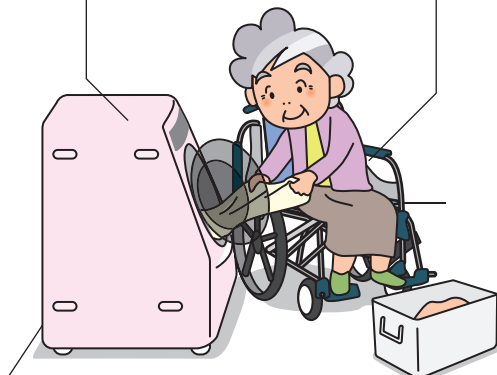

ドラム洗濯機の上部空間の活用

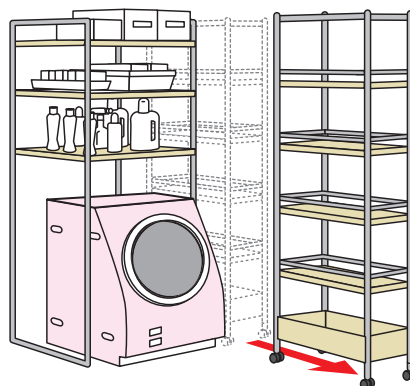

すき間にはキャスター付きのラックが便利です。

三大介護(食事・入浴・排泄)と呼ばれる 「台所・浴室・トイレ」への動線にあたる非常に重要なゾーン。

衛生面や口腔ケア、介助の軽減など、生活と介護の質向上を目指す工夫をしてみましょう。

ヒートショック対策 ヒートショックによる年間死者数は交通事故による死者の約4倍*

※出典：東京都健康長寿医療センター研究所の調査

脱衣

座面付き歩行器やイスを使う

座面付き歩行器

ベンチを使う

脱衣用ヒーター

「温度のバリアフリー」も考えましょう。

壁をなくして動きやすく 車椅子での移動や介助が楽になります。

〈壁の撤去前〉

トイレ壁

ドア2枚

浴室ドア

〈壁の撤去後〉

1

2

3

1 トイレ壁撤去
▼
アコーディオンカーテンへ

2 ドア2枚分
▼
3枚式引き戸へ

3 浴室ドア
▼
引き戸へ

ベッド・
ベッド
付属品

情報

床ずれ
防止用具

ゾーン 7 お困りの場所はどこですか?? 浴室

体位
変換器

認知症
老人徘徊
感知機器

手すり

歩行
補助杖

歩行器

車椅子・
車椅子
付属品

スロープ

移動用
リフト・
つり具

介護保険
購入
対象品

販売品

情報

入浴時の介助スペースが狭い場合やシャワーキャリー等を使用する場合は浴室の扉が課題になることがあります。

〈改修前〉

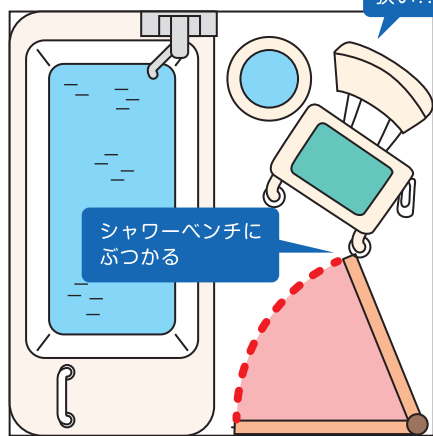

〈改修後〉



オフセット手すり

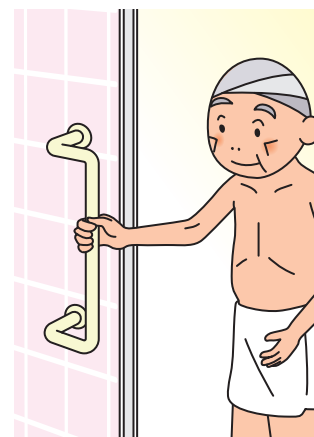

湯船には、腰をかけてから入るのが安全！

移乗台やバスボード活用

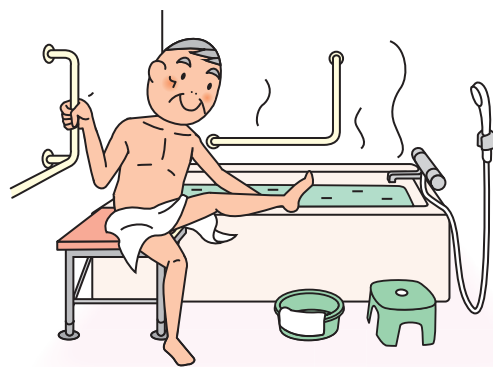

入浴用電動昇降リフトの活用

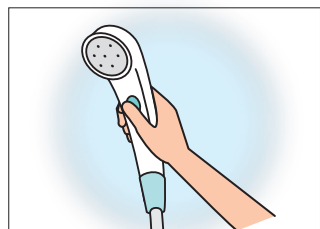
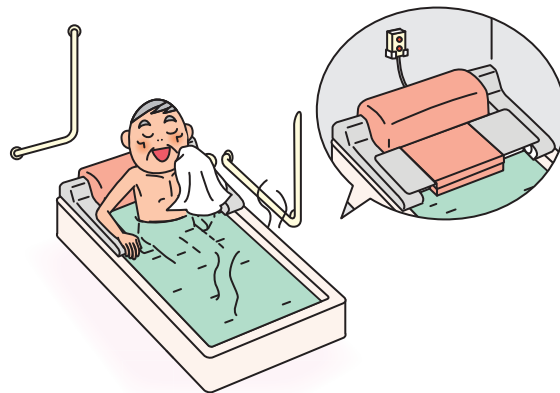

手元で操作できる
スイッチ付きシャワー

節水になり、入浴介助にも活躍。

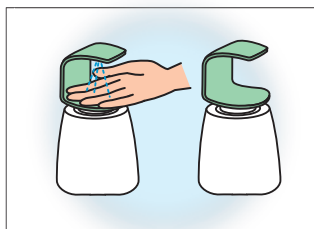

片手でもソープや
シャンプーが出せる容器

片麻痺の方や介助シーンでも便利！

移乗台と
入浴用リフトとの併用例

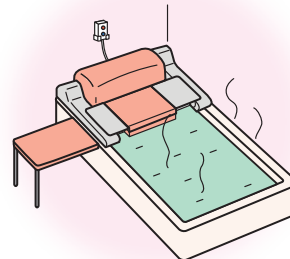

いつまでも清潔でいたい、 安全で安心して快適なお風呂の利用を続けたい。

入浴シーンは危険性も高く、リフォームだけでなく便利な福祉用具活用も考えましょう。

バランス釜改修(浴槽・給湯器)

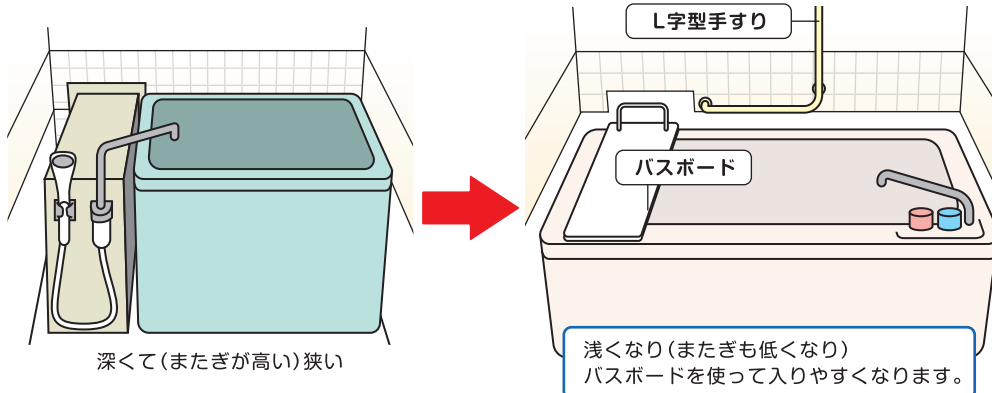

ホイスト式リフトを活用した入浴介助

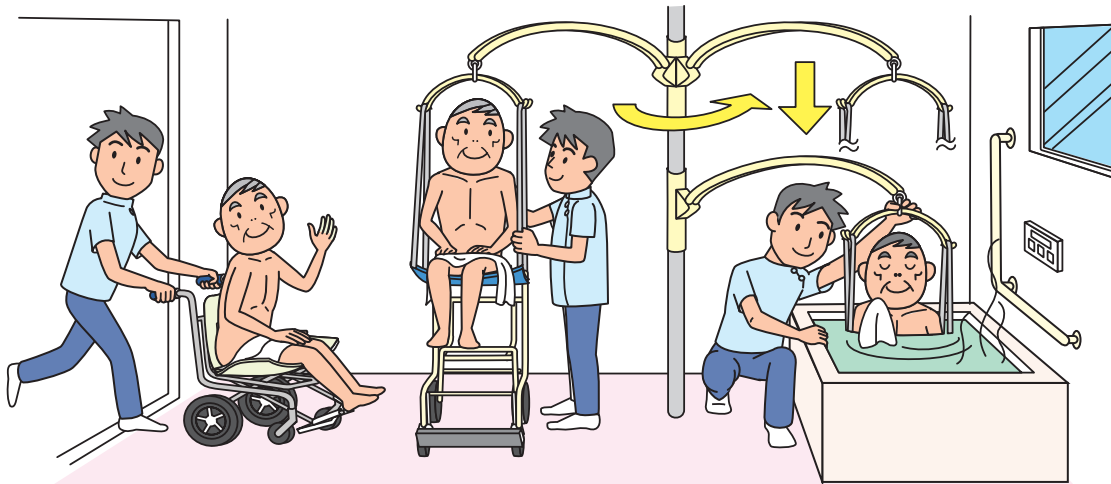

入浴スリングシートいろいろ

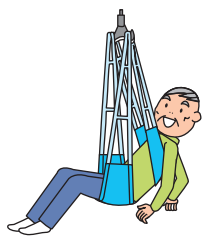

2ピースベルトタイプ



ハーフバックタイプ



フルバックタイプ



吊りざぶタイプ



シャワーキャリー
分離タイプ

ゾーン
お困りの場所はどこですか??
8 玄関まわり

扉対策 (幅員と操作性)

独自で開けられる

3枚引戸

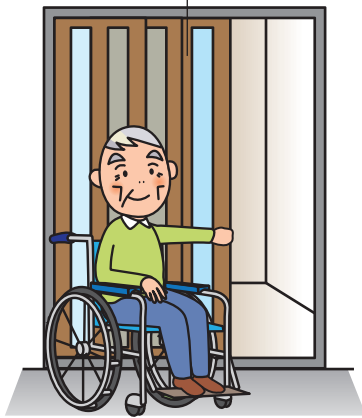

通れる

親子ドア

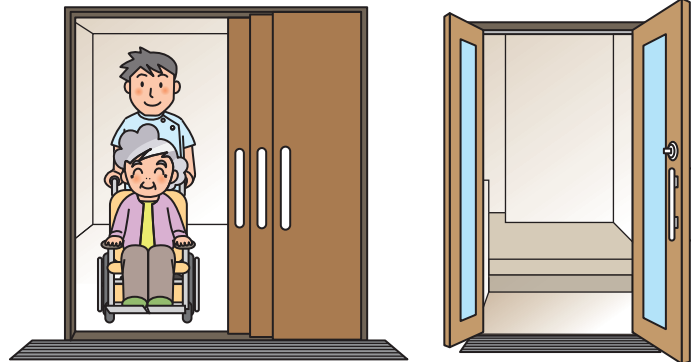

玄関の扉段差をフラットにする際は、グレーチング増設も検討しましょう。

かまち対策

ベンチなどで腰かけて

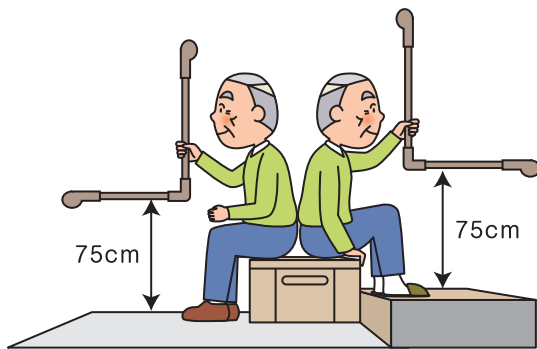

框が高いご自宅の場合は、踏み台と手すり

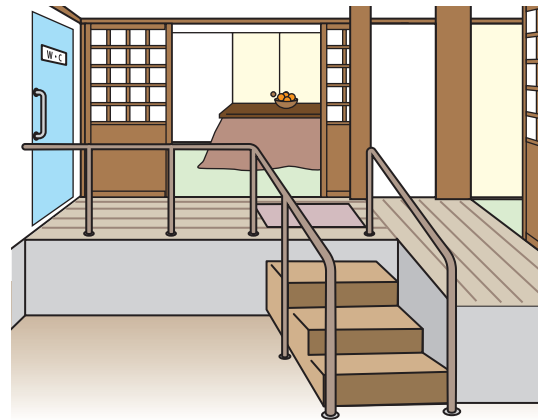

マット類のすべり止め防止ネット

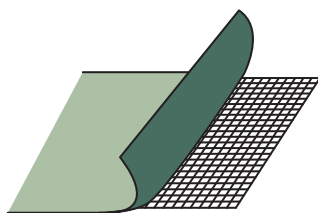

折りたたみ式の壁付けベンチ



靴や防災用品を収納できるイス



行ってきます。ただいま。が あたり前のできる普遍性を保持したいところ。

「家の顔」とも言われる場所では、困ったことや不安な表情が出ないようにしましょう。

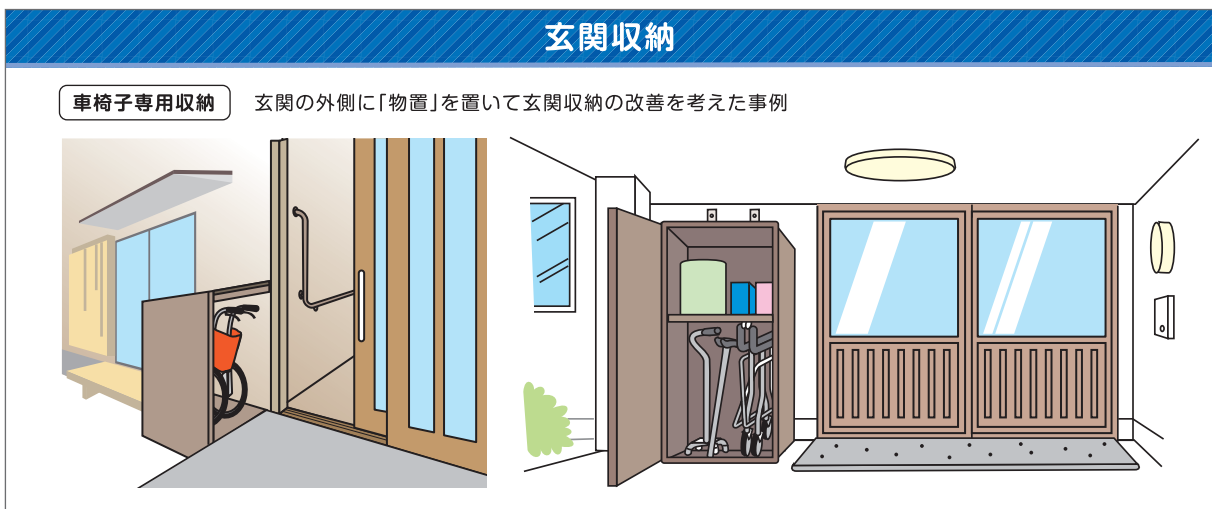
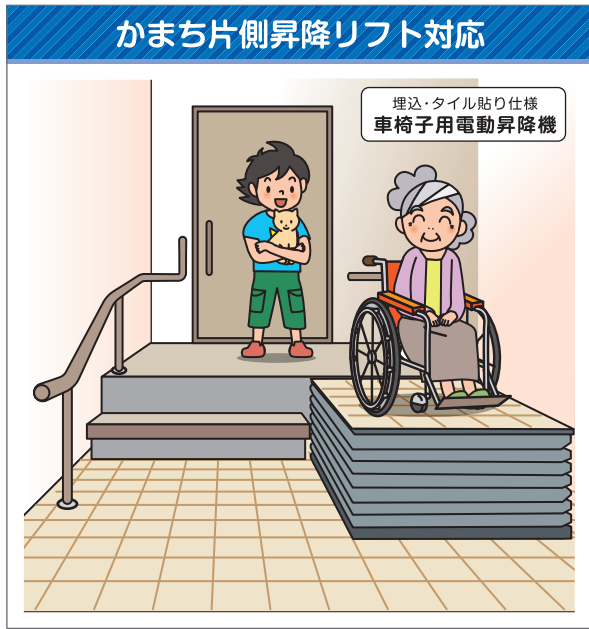
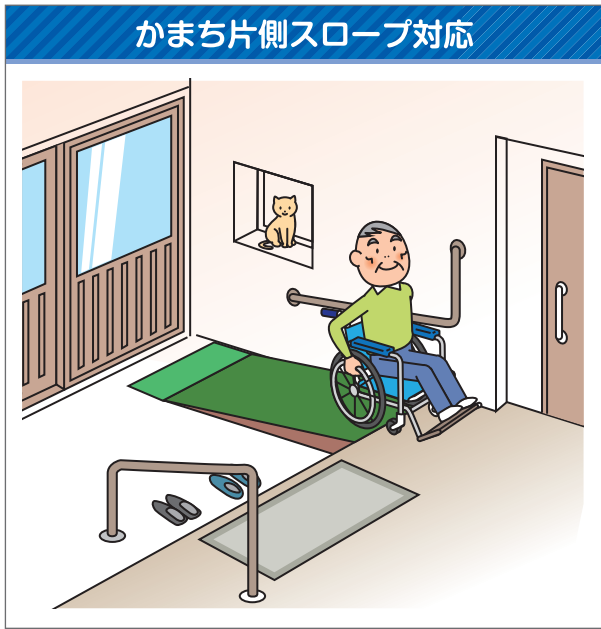

ベッド・
ベッド
付属品



情報

床ずれ
防止用具

ゾーン

お困りの場所はどこですか??

9

アプローチ

体位
変換器

認知症
老人徘徊
感知機器

手すり

歩行
補助杖

歩行器

車椅子・
車椅子
付属品

スロープ

移動用
リフト・
つり具

介護保険
購入
対象品

販売品

情報

外出・帰宅をスムーズに！

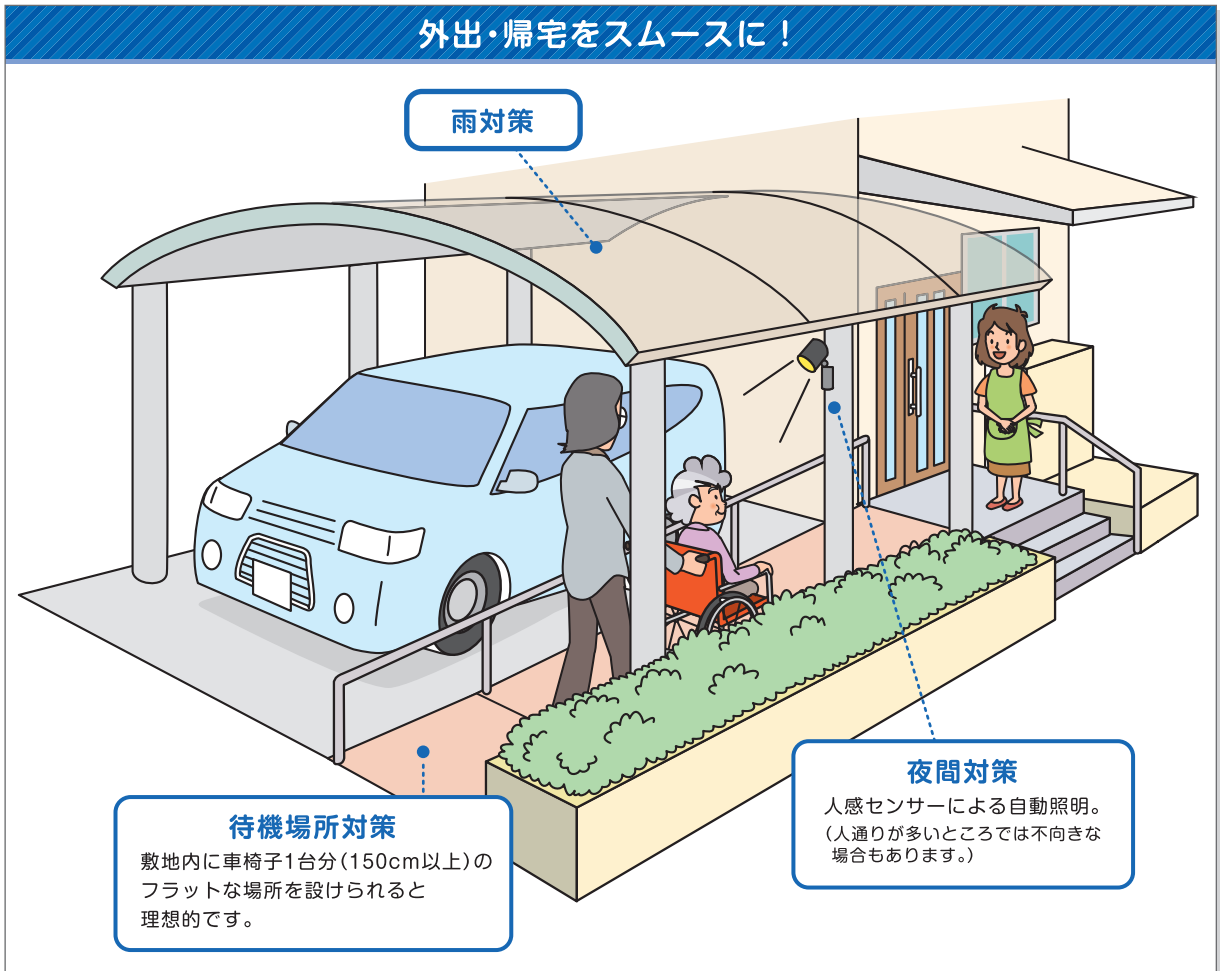

門扉の引き戸事例

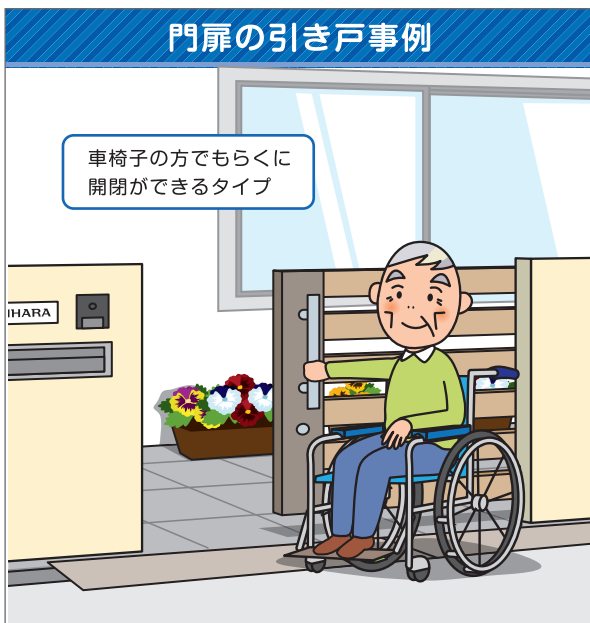

デッキとスロープのアプローチ事例

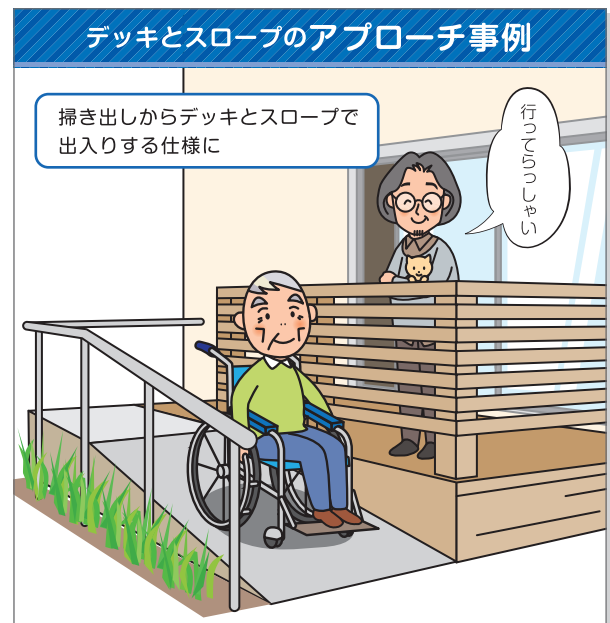

地域社会と関係性を結ぶ 大切な「架け橋」としての視点から再検討。

内にも外にも、雨の日や一人の時でも「渡りやすい橋」として在宅生活の可能性が広がります。

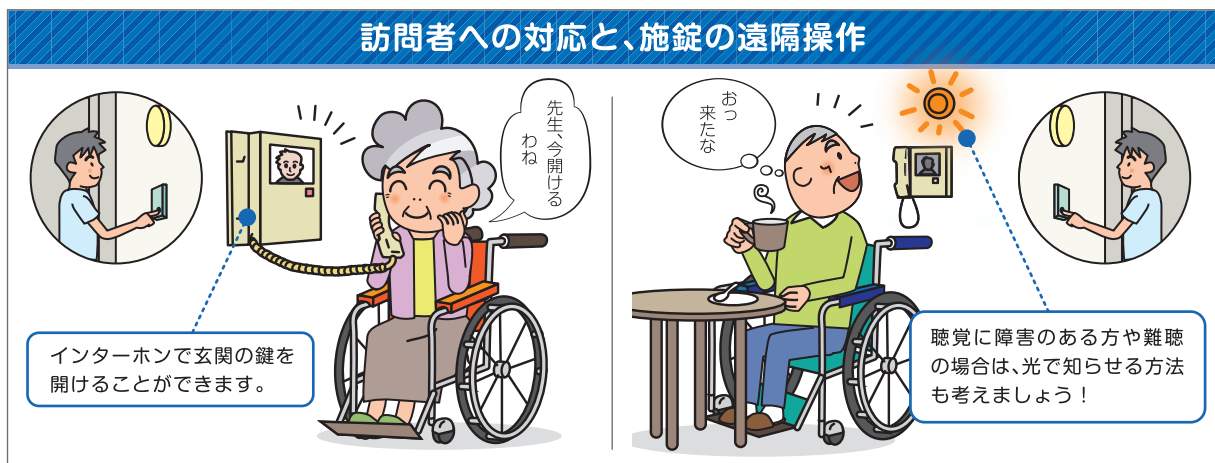
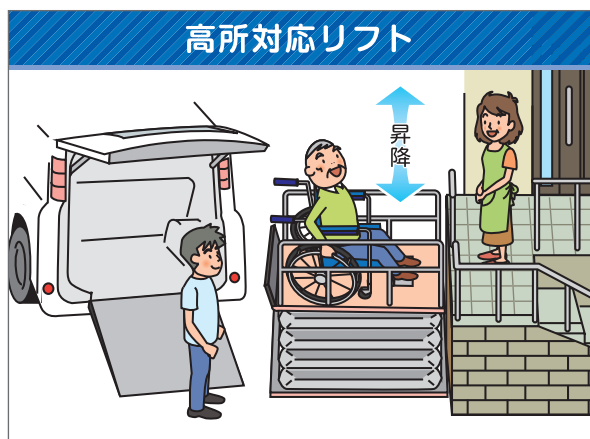
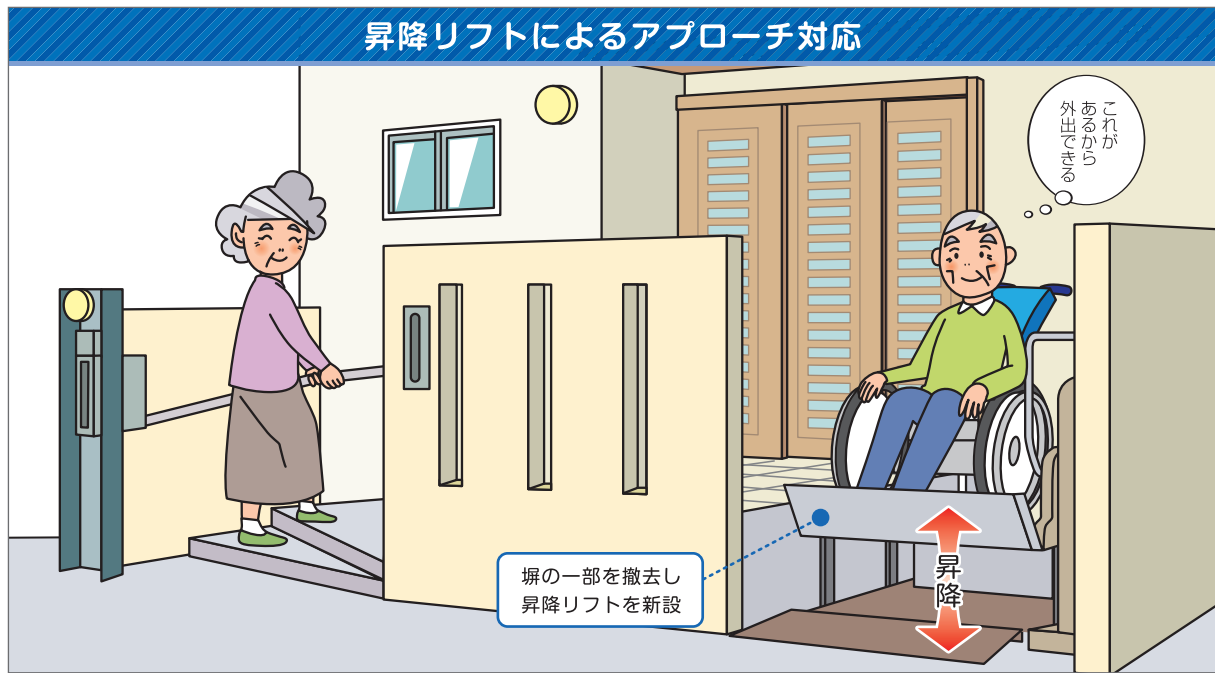

住宅改修の事例

【屋内】編

写真提供:マツ六(株)

廊下

収納扉の前を
遮断機式ブラケットを使って
手すりを
連続させました。

BEFORE

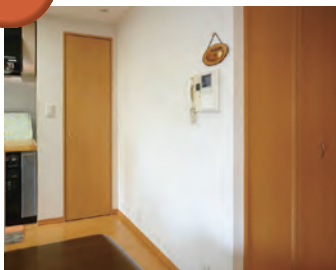

AFTER

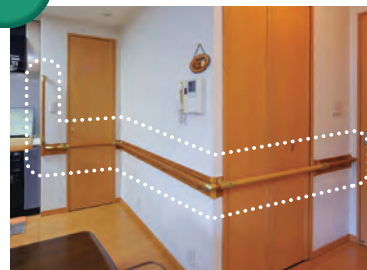

トイレ

立ち座りの動作の為、
L字型手すりを
設置しました。

BEFORE



AFTER



浴室

浴槽出入用の手すりを
設置しました。

BEFORE

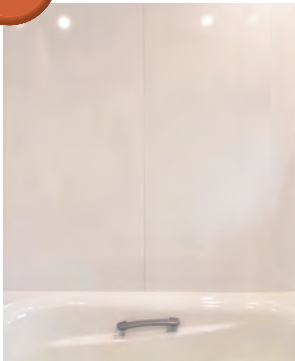

AFTER

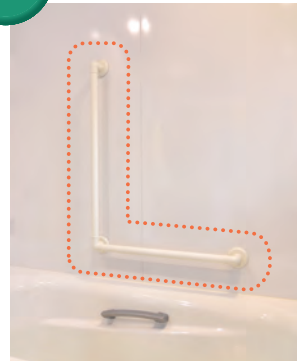

住宅改修の事例 【屋外】編

写真提供:マツ六(株)

玄関

手すりを付けて
玄関土間～
上がりかまち～
廊下の動きをサポートします。

BEFORE

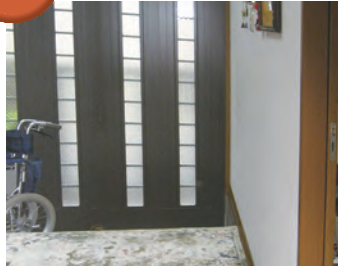

AFTER

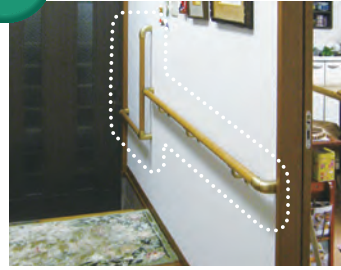

アプローチ

①

玄関前アプローチに
手すりを設置しました。

BEFORE



AFTER



アプローチ

②

家につながる階段に
手すりを設置しました。

BEFORE



AFTER



福祉用具と住宅改修の活用



福祉用具専門相談員 に相談しましょう！

高齢者の状態は変化します。
福祉用具のレンタル品を活用することで、
住宅改修の効果をより高めることができます。

介護保険で**レンタル**が適用される特定福祉用具13種目



車椅子

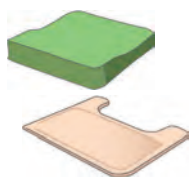

車椅子付属品



特殊寝台



特殊寝台付属品



体位変換器



床ずれ防止用具



手すり

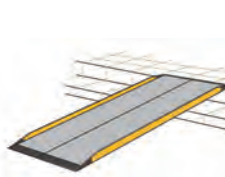

スロープ



歩行器



歩行補助杖

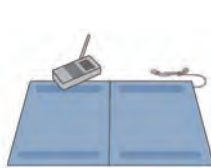

徘徊感知器



自動排泄処理装置



移動用リフト

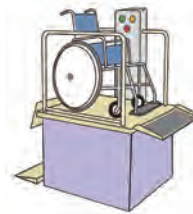

介護保険で**購入**が適用される特定福祉用具6種目



腰掛便座 (ポータブルトイレ)



入浴補助用具

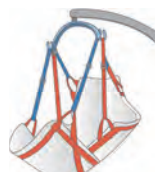

移動用リフトのつり具の部分



簡易浴槽



自動排泄処理装置の交換可能部品

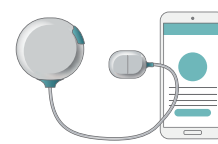

排泄予測支援機器

お気軽にご相談ください!

バリアフリー工事についてのご相談やお見積りはもちろん、
各種の補助金申請にあたっての書類の作成・提出など、
お気軽にご相談ください。



補助金情報

介護保険(住宅改修)(福祉用具)

補装具給付

日常生活用具給付

障害者住宅改修助成事業

高齢者住宅改修助成補助金

その他

実績・経験による専門情報

疾病や病状に対応するご提案

専門家としての施工技術情報

実績を通じての効果的なご提案

設備品・製品情報

新製品情報

新機能情報

キャンペーンなどお得情報

リサイクル品情報

補助金にかかわる書類作成と提出等のお手伝い

申請～支給までのご説明

役所等への届け出の代行

スケジュールの立案、ほか

複雑な書類作成の代行

- 申請書の作成
- 理由書の作成
- 承諾書の作成
- 計画図面の作成
- お見積書の作成
- 請負工事契約書作成
- 工事内訳書の作成
- 証明写真の作成
- 改修完了届
- 受領委任対応
- 領収書
- ……など

ケアマネジャーと関係機関とで連携し、適切な対応をします。

ベッド・
ベッド
付属品



情報

床ずれ
防止用具

介護保険制度について 2024年4月現在

介護保険制度の概要や利用手順をご紹介します。

体位
変換器

■介護保険対象者

加入する方	介護サービスの利用	保険料の支払い
第1号被保険者 (65歳以上の方) 	右表の想定される状態にあてはまる要支援状態または要介護状態の方。	原則として老齢・退職年金からの天引き
第2号被保険者 (40歳から64歳までの医療保険に加入している方) 	初老期認知症、脳血管疾患など16種類の病気により要介護状態や要支援状態になった方。	加入している医療保険と併せて徴収

※支払い方法は自治体により異なる方法がとられている場合もあります。

手すり

■介護保険の利用手続きとサービスの内容

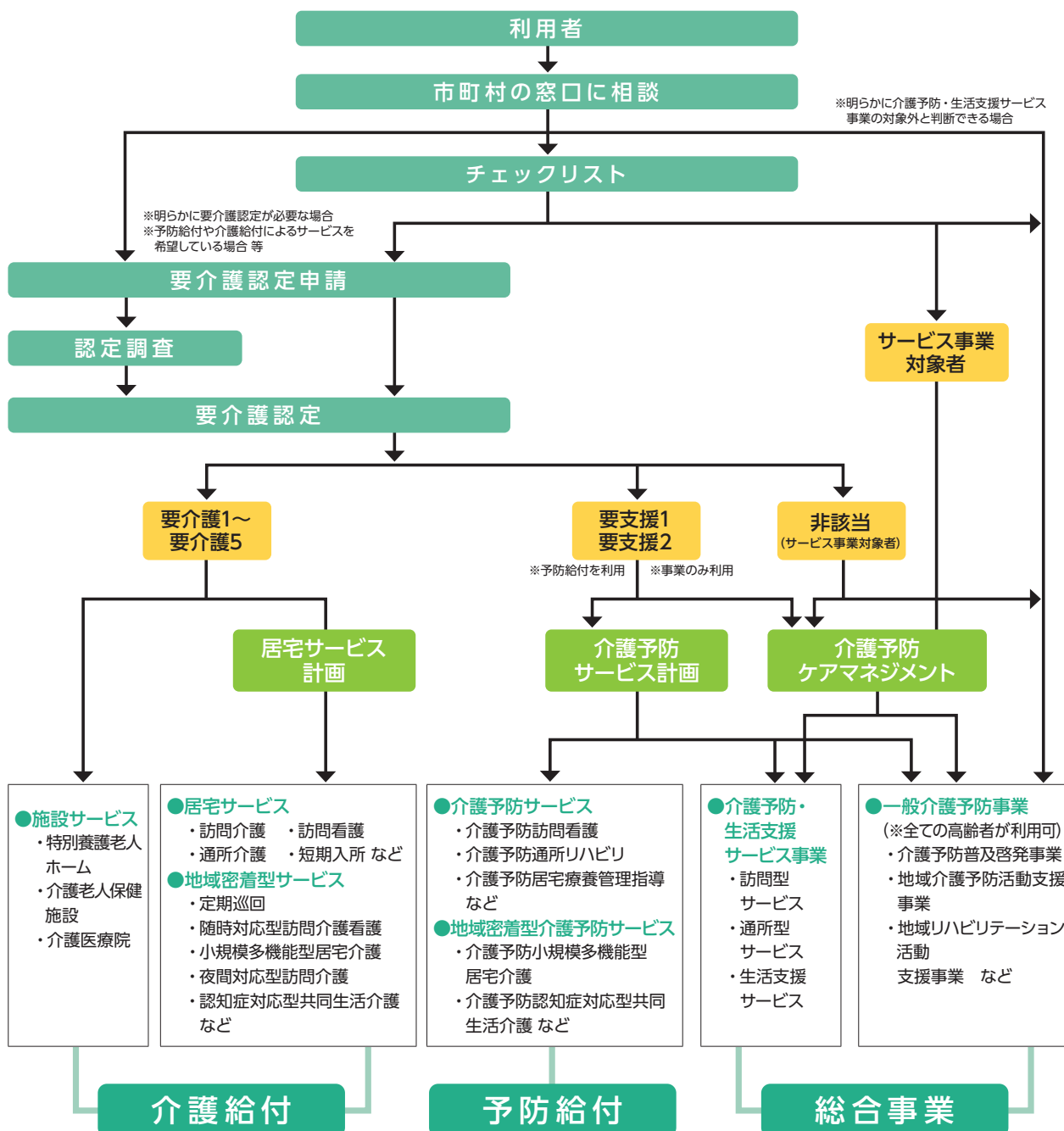

歩行
補助杖

歩行器

車椅子・
車椅子
付属品

スロープ

移動用
リフト・
つり具

介護保険
購入
対象品

販売品

情報

■在宅サービスの利用限度額

要介護・ 要支援 区分	想定される状態	居宅介護サービス費等及び介護予防サービス費等			
		支給 限度額 (月額)	ご利用者 1割負担額 (月額)	ご利用者 2割負担額 (月額)	ご利用者 3割負担額 (月額)
要支援1	日常生活上の基本動作をほぼ自分で行うことができるが、日常生活動作の介助や現在の状態の防止により要介護状態となることの予防に資するよう、手段的日常生活動作において何らかの支援を要する状態。	50,320円	5,032円	10,064円	15,096円
要支援2	要支援1の状態から、手段的日常生活動作を行う能力がさらに低下し、何らかの支援が必要となる状態。	105,310円	10,531円	21,062円	31,593円
要介護1	要支援2の状態から、手段的日常生活動作を行う能力が一部低下し、部分的な介護が必要となる状態。	167,650円	16,765円	33,530円	50,295円
要介護2	要介護1の状態に加え、日常生活動作についても部分的な介護が必要となる状態。	197,050円	19,705円	39,410円	59,115円
要介護3	要介護2の状態と比較して、日常生活動作及び手段的日常生活動作の両方の観点からも著しく低下し、ほぼ全面的な介護が必要となる状態。	270,480円	27,048円	54,096円	81,144円
要介護4	要介護3の状態に加え、さらに動作能力が低下し、介護なしには日常生活を営むことが困難となる状態。	309,380円	30,938円	61,876円	92,814円
要介護5	要介護4の状態よりさらに動作能力が低下しており、介護なしには日常生活を行うことがほぼ不可能な状態。	362,170円	36,217円	72,434円	108,651円

- 限度額の範囲内でサービスを利用したときは、実際にかかった費用の1割(2割・3割)が自己負担となります。
- 平成30年8月より介護保険負担割合証に基づいた負担割合が適用されます。
- 限度額を超えてサービスを利用した時は、超えた分が全額自己負担となります。

■自己負担額の上限額(高額介護サービス費)

区 分	負担の上限額(月額)
課税所得690万円(年収約1,160万円)以上	140,100円(世帯)
課税所得380万円(年収約770万円)～ 課税所得690万円(年収約1,160万円)未満	93,000円(世帯)
市町村民税課税～課税所得380万円(年収約770万円)未満	44,400円(世帯)
世帯の全員が市町村民税非課税	24,600円(世帯)
前年の公的年金等収入金額＋ その他の合計所得金額の 合計が80万円以下の方等	24,600円(世帯) 15,000円(個人)
生活保護を受給している方等	15,000円(世帯)

出典：厚生労働省ホームページ (<https://www.mhlw.go.jp/content/000334526.pdf>)

- 支払った自己負担額が、ある一定額を超えたときは、その超えた分が払い戻されます。
- また所得の低い方は、その上限が減額されます。
- 医療保険と介護保険の両方に自己負担額がある世帯は「高額医療・高額介護合算療養費制度」の申請ができます。

レンタル福祉用具ご提供の流れ

① ご利用者の状況確認

ご利用者のご自宅を訪問し、身体状況やご家族の状況、お住まいの環境などを確認します。その上で生活機能の維持・向上のためにどのような福祉用具が適切かを検討します。



② サービスの必要性の検討と選定

サービス担当者会議では、ケアマネジャーなどと連携し、専門的な立場から介護予防や自立支援、介護の負担軽減に役立つ最適な福祉用具を提案します。そしてご利用者やご家族のご意見をうかがいながら選定します。



③ 福祉用具のお届け

納品前に、福祉用具をしっかりと点検。安全を確認した後、ご指定の日時、場所にスタッフがお届けし、取付や調整を行います。その際、ご利用者の環境や状況に適合しているかどうかを再確認します。また、練習もしていただきます。



④ 使用方法のご説明

暮らしに上手にとり入れ、目的に応じて役立てていただけるよう、また、安全にお使いいただけるよう、納得していただけるまで使用方法をご説明し、必要な場合は一緒に使い方の練習もします。

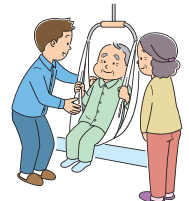

⑤ アフターサービス

サービス担当者会議においてケアマネジャーなどと連携し、ご利用者のお話をお聞きした上で、福祉用具の利用の継続を再検討し、必要に応じて迅速に対応します。



⑥ サービスの再検討

サービス担当者会議においてケアマネジャーなどと連携し、ご利用者のお話をお聞きした上で、福祉用具の利用の継続を再検討し、必要に応じて迅速に対応します。



緊急時の対応

● 事故やトラブルなど、福祉用具に関する緊急事態が発生した場合は専門スタッフが対応しますのでグリーンケア取扱店までご連絡ください。

購入対象品

レンタルの場合と同様、ご利用者とご家族の立場に立ってご相談におこたえします。下記の商品群についてもグリーンケア取扱店が責任をもっておうかがいいたします。お気軽にご相談ください。

- 腰掛便座
- 入浴補助用具・簡易浴槽
- 住宅改修用品
- 介護保険対象外販売品
- 選択制対象商品

レンタル終了とお引取り

● レンタル期間中にレンタル契約を終了し引取りを希望される場合は、事前に取扱店にお電話ください。レンタル契約を終了する日とお引取り日時をご相談の上、引取りにおうかがいします。

● レンタルの契約書で定める期限までにお客様から契約終了のご連絡がない場合は、レンタル期間満了日の翌日から更に1ヶ月間、同じ契約内容で自動的に更新されます。

● レンタル期間中にご利用者の身体状況やご自宅の状況の変化などにより他の福祉用具に変更される場合は、前のレンタル契約を終了し、新しく変更後の商品についてレンタル契約書を作成します。

■福祉用具貸与

<福祉用具の貸し出しに関する要件>

種 目	要支援1・2、要介護1	要介護2～3	要介護4～5
手すり・歩行器・歩行補助杖・スロープ	○	○	○
特殊寝台・特殊寝台付属品・車椅子・車椅子付属品 床ずれ防止用具・体位変換器・移動用リフト・徘徊感知機器	×例外あり※	○	○
自動排泄処理装置	(尿のみを自動的に吸引する機能のものを除く)	×例外あり※	○
	(尿のみを自動的に吸引する機能のもの)	○	○

※例外として認められる「使用が想定される状態像」とは、要介護認定調査における基本調査結果をもとに福祉用具ごとに判断されます。

■軽度者等における福祉用具貸与の例外給付に関する取扱いについて

<例外給付に関する要件 >

福祉用具が使用できる状態像及び、直近の認定基本調査の結果により、福祉用具の例外給付が適用されます。

●例外給付の必要性は、サービス担当者会議等を通じた適切なケアマネジメントにより、判断されます。【「※」については認定基本調査項目が無い場合、「主治医から得た情報」及び「福祉用具専門相談員のほか軽度者の状態像について適切な助言が可能者が参加するサービス担当者会議」などを通じた適切なケアマネジメントにより判断されます。】また、がん末期の急速な状態悪化など、一定の状態に該当する者も、所定の手続きをふむことで、例外給付が認められます。

福祉用具の 種目	福祉用具が使用できる状態像 (平成24年厚生労働省第95号告示第25号のイ)	認定基本調査の結果
車椅子・ 車椅子付属品	次のいずれかに該当する者 ① 日常的に歩行が困難な者 ② 日常生活範囲における移動の支援が 特に必要と認められる者	① 認定調査において歩行が「できない」 ② ※
特殊寝台・ 特殊寝台付属品	次のいずれかに該当する者 ① 日常的に起き上がりが困難な者 ② 日常的に寝返りが困難な者	① 認定調査において起き上がりが「できない」 ② 認定調査において寝返りが「できない」
床ずれ防止用具・ 体位変換器	日常的に寝返りが困難な者	認定調査において寝返りが「できない」
認知症老人 徘徊感知機器	次のいずれにも該当する者 ① 意志の伝達、介護者への反応、 記憶・理解のいずれかに支障がある者 ② 移動において全介助を必要としない者	① 下記のいずれかに該当する者 ・認定調査において意志の伝達が「他者にできる」 以外 ・認定調査において認知機能(3群の 3-2～3-7)のいずれかが「できない」 ・認定調査において精神・行動障害(4群+ 3-8、3-9)のいずれかが「ない」以外 ・その他、主治医意見書において、認知症の 症状がある旨が記載されている場合 ② 認定調査において移動が「全介助」以外
移動用リフト (つり具の部分 を除く)	次のいずれかに該当する者 ① 日常的に立ち上がりが困難な者 (注：昇降座椅子以外) ② 移動が一部介助又は全介助を必要とする者 ③ 生活環境において段差の解消が必要と 認められる者(段差解消機のみ)	① 認定調査において立ち上がりが「できない」 ② 認定調査において移乗が「一部介助」 又は「全介助」 ③ ※
自動排泄処理装置 (尿のみを自動的に吸引 する機能のものを除く)	次のいずれにも該当する者 ① 排便が全介助を必要とする者 ② 移乗が全介助を必要とする者	① 認定調査において排便が「全介助」 ② 認定調査において移乗が「全介助」

注：昇降座椅子については、認定調査項目で判断する場合、「立ち上がり」ではなく「移乗」で判断する。「立ち上がり」は椅子やベッド、車椅子に座っている状態からの立ち上がりを評価するものである。昇降座椅子は「床からの昇降」を補助するものであるため、「畳からポータブルトイレへの乗り移り」を評価する「移乗」の認定調査項目を用いる必要がある。(H19.3.30付老健局振興課長通知Q&Aより)

■個人情報の取扱いについて

個人情報の利用範囲は、お客様に開示した利用目的の範囲とし、目的外の利用は行わないものとします。

また、個人情報保護法の重要性を認識し、ガイドライン等を考慮するとともに、個人情報を取扱うために関係諸法令を遵守します。



介護給付費早見表 令和6年4月施行版 (抜粋)

見方

本表は介護給付費の中から、特に利用頻度が多いと考えられる居宅サービス系給付項目から抜粋したものです。
数字はすべて単位であり、標準のサービスコード表で確認してください。尚、加算の詳細については、介護報酬単位表でご確認ください。

【区分支給限度額】

1 か月あたりの上限額

区分	利用限度額 (単位)
要支援 1	5,032
要支援 2	10,531
要介護 1	16,765
要介護 2	19,705
要介護 3	27,048
要介護 4	30,938
要介護 5	36,217

※一定以上の所得の第1号被保険者は2割または3割負担となります。

【訪問介護】1回につき

所要時間	身体介護	生活援助
20分未満	163	—
20分～30分未満	244	—
20分～45分未満	—	179
45分以上	—	—
30分～1時間未満	387	220
1時間～1.5時間未満	567	
1.5時間～2時間未満	649	
2時間～2.5時間未満	731	
2.5時間～3時間未満	813	
3時間～3.5時間未満	895	
3.5時間～4時間未満	977	

●通院等乗降車助

1回につき	97
-------	----

●初回加算

1月につき	200
-------	-----

●早朝・夜間の場合

1回につき	25%加算
-------	-------

●深夜の場合

深夜の場合	50%加算
-------	-------

●生活機能向上連携加算 1月につき

加算 (I)	100	加算 (II)	200
--------	-----	---------	-----

【訪問入浴介護 / 介護予防訪問入浴介護】1回につき

訪問入浴介護	介護予防訪問入浴介護
1,266 (1,139)	856 (770)

※()内は「全身浴が困難で清拭または部分浴を実施した場合」

●初回加算

1月につき	200
-------	-----

【訪問リハビリ / 介護予防訪問リハビリ】1回につき

訪問リハビリ	308	予防訪問リハビリ	298
--------	-----	----------	-----

●リハビリテーションマネジメント加算 (介護予防なし)

1月につき	(イ) 180	(ロ) 213
	事業所の医師が説明、利用者の同意を得た場合	270

【訪問看護 / 介護予防訪問看護】1回につき

所要時間	訪問看護ステーション	病院または診療所	
訪問看護	30分未満	471	399
	30分～1時間未満	823	574
	1時間～1.5時間未満	1,128	844
	OT・PT・STの場合	294	—
介護予防訪問看護	30分未満	451	382
	30分～1時間未満	794	553
	1時間～1.5時間未満	1,090	814
	OT・PT・STの場合	284	—

●緊急時 (介護予防) 訪問看護加算 1月につき

	訪問看護ステーション	病院または診療所
加算 (I)	600	325
加算 (II)	574	315

●特別管理加算 1月につき

加算 (I)	500	加算 (II)	250
--------	-----	---------	-----

【定期巡回・随時対応型訪問介護看護】1月につき

	定期巡回・随時対応型訪問介護看護費 (I) (一体型)			
	(1) 訪問看護サービスを行わない場合		(2) 訪問看護サービスを行う場合	
	基本単位	通所サービス利用時の調整 (1日につき)	基本単位	通所サービス利用時の調整 (1日につき)
要介護 1	5,446	-62	7,946	-91
要介護 2	9,720	-111	12,413	-141
要介護 3	16,140	-184	18,948	-216
要介護 4	20,417	-233	23,358	-266
要介護 5	24,692	-281	28,298	-322

	定期巡回・随時対応型訪問介護看護費 II (連携型)	
	基本単位	通所サービス利用時の調整 (1日につき)
要介護 1	5,446	-62
要介護 2	9,720	-111
要介護 3	16,140	-184
要介護 4	20,417	-233
要介護 5	24,692	-281

●初回加算

1日につき	30
-------	----

●緊急時訪問看護加算 1月につき (I)(II)のみ適用

(I)	325	(II)	315
-----	-----	------	-----

●総合マネジメント体制強化加算 1月につき

(I)	1,200	(II)	800
-----	-------	------	-----

●生活機能向上連携加算 1月につき

(I)	100	(II)	200
-----	-----	------	-----

●認知症専門ケア加算 1月につき

(I)	90	(II)	120
-----	----	------	-----

【通所介護】1回につき

	通常規模型					
	3～4時間未満	4～5時間未満	5～6時間未満	6～7時間未満	7～8時間未満	8～9時間未満
要介護 1	370	388	570	584	658	669
要介護 2	423	444	673	689	777	791
要介護 3	479	502	777	796	900	915
要介護 4	533	560	880	901	1,023	1,041
要介護 5	588	617	984	1,008	1,148	1,168

	大規模型 I					
	3～4時間未満	4～5時間未満	5～6時間未満	6～7時間未満	7～8時間未満	8～9時間未満
要介護 1	358	376	544	564	629	647
要介護 2	409	430	643	667	744	765
要介護 3	462	486	743	770	861	885
要介護 4	513	541	840	871	980	1,007
要介護 5	568	597	940	974	1,097	1,127

	大規模型 II					
	3～4時間未満	4～5時間未満	5～6時間未満	6～7時間未満	7～8時間未満	8～9時間未満
要介護 1	345	362	525	543	607	623
要介護 2	395	414	620	641	716	737
要介護 3	446	468	715	740	830	852
要介護 4	495	521	812	839	946	970
要介護 5	549	575	907	939	1,059	1,086

※通常規模型：前年度の月平均利用延人員数が300人超

※大規模型 I：前年度の月平均利用延人員数が750人超 / 大規模型 II：前年度の月平均利用延人員数が900人超

●個別機能訓練加算 (I) 1日につき (II) 1月につき

加算 (I) イ	56	加算 (I) ロ	76	加算 (II)	20
----------	----	----------	----	---------	----

●認知症加算

1日につき	60
-------	----

●入浴介助加算 1日につき

加算 (I)	40	加算 (II)	55
--------	----	---------	----

〔通所リハビリテーション〕1回につき

	通常規模の事業所							
	病院または診療所／介護老人保健施設／介護医療院							
	1～2 時間未満	2～3 時間未満	3～4 時間未満	4～5 時間未満	5～6 時間未満	6～7 時間未満	7～8 時間未満	
要介護1	369	383	486	553	622	715	762	
要介護2	398	439	565	642	738	850	903	
要介護3	429	498	643	730	852	981	1,046	
要介護4	458	555	743	844	987	1,137	1,215	
要介護5	491	612	842	957	1,120	1,290	1,379	
	大規模事業所							
	病院または診療所／介護老人保健施設／介護医療院							
	1～2 時間未満	2～3 時間未満	3～4 時間未満	4～5 時間未満	5～6 時間未満	6～7 時間未満	7～8 時間未満	
要介護1	357	372	470	525	584	675	714	
要介護2	388	427	547	611	692	802	847	
要介護3	415	482	623	696	800	926	983	
要介護4	445	536	719	805	929	1,077	1,140	
要介護5	475	591	816	912	1,053	1,224	1,300	
	大規模事業所※							
	病院または診療所／介護老人保健施設／介護医療院							
	1～2 時間未満	2～3 時間未満	3～4 時間未満	4～5 時間未満	5～6 時間未満	6～7 時間未満	7～8 時間未満	
要介護1	369	383	486	553	622	715	762	
要介護2	398	439	565	642	738	850	903	
要介護3	429	498	643	730	852	981	1,046	
要介護4	458	555	743	844	987	1,137	1,215	
要介護5	491	612	842	957	1,120	1,290	1,379	

※大規模型事業所のうち次の要件を満たす事業所に適用。①リハビリテーションマネジメント加算の算定率が利用者全体の80%超 ②利用者に対するリハビリテーション専門職の配置が10:1以上。

〔介護予防通所リハビリテーション〕1月につき

要支援1	2,268	要支援2	4,228
------	-------	------	-------

●リハビリテーションマネジメント加算（介護予防なし）

リハビリテーションマネジメント	6月以内	6月超え
加算（イ）1月につき	560	240
加算（ロ）1月につき	593	273
加算（ハ）1月につき	793	473

●栄養改善加算 月2回限度 1回につき（介護予防は1月につき）

栄養改善加算	200
--------	-----

●科学的介護推進体制加算 1月につき

科学的介護推進体制加算	40
-------------	----

■地域区分ごとの報酬単価

サービス分類	人件費比率	1級地	2級地	3級地	4級地	5級地	6級地	7級地	その他
訪問介護／訪問入浴介護／訪問看護／在宅介護支援／定期巡回・随時対応型訪問介護看護／夜間対応型訪問介護	70%	11.40円	11.12円	11.05円	10.84円	10.70円	10.42円	10.21円	10円
訪問リハビリテーション／通所リハビリテーション／認知症対応型通所介護／小規模多機能型居宅介護／看護小規模多機能型居宅介護／短期入所生活介護	55%	11.10円	10.88円	10.83円	10.66円	10.55円	10.33円	10.17円	10円
通所介護／短期入所療養介護／特定施設入居者生活介護／認知症対応型共同生活介護／介護老人福祉施設／介護老人保健施設／介護医療院／地域密着型特定施設入居者生活介護／地域密着型介護老人福祉施設入所者生活介護／地域密着型通所介護	45%	10.90円	10.72円	10.68円	10.54円	10.45円	10.27円	10.14円	10円

※居宅療養管理指導、福祉用具貸与は地域区分に関係なく一律単位10円。 ※介護予防サービスの有る居宅サービス及び地域密着型サービスは上記分類に含む。

■年齢早見表（令和6年現在）

※年齢は満年齢数（誕生日前の場合は1を減らすこと）

年号	西暦	干支	年齢	年号	西暦	干支	年齢	年号	西暦	干支	年齢	年号	西暦	干支	年齢
大正13	1924	子	100	昭和8	1933	酉	91	昭和17	1942	午	82	昭和26	1951	卯	73
14	1925	丑	99	9	1934	戌	90	18	1943	未	81	27	1952	辰	72
大正15 昭和元	1926	寅	98	10	1935	亥	89	19	1944	申	80	28	1953	巳	71
2	1927	卯	97	11	1936	子	88	20	1945	酉	79	29	1954	午	70
3	1928	辰	96	12	1937	丑	87	21	1946	戌	78	30	1955	未	69
4	1929	巳	95	13	1938	寅	86	22	1947	亥	77	31	1956	申	68
5	1930	午	94	14	1939	卯	85	23	1948	子	76	32	1957	酉	67
6	1931	未	93	15	1940	辰	84	24	1949	丑	75	33	1958	戌	66
7	1932	申	92	16	1941	巳	83	25	1950	寅	74	34	1959	亥	65

〔認知症対応型共同生活介護〕1日につき

	認知症対応型共同生活介護費		短期利用認知症対応型共同生活介護費 ※	
	(Ⅰ)	(Ⅱ)	(Ⅰ)	(Ⅱ)
要介護1	765	753	793	781
要介護2	801	788	829	817
要介護3	824	812	854	841
要介護4	841	828	870	858
要介護5	859	845	887	874

※短期利用は、区分支給限度基準額に含まれる。

〔短期入所生活介護〕1日につき

略称	短期入所生活介護			
	単独短生Ⅰ		併設短生Ⅱ	
種類	(Ⅰ)個室	(Ⅱ)多床室	(Ⅰ)個室	(Ⅱ)多床室
要介護1	645	645	603	603
要介護2	715	715	672	672
要介護3	787	787	745	745
要介護4	856	856	815	815
要介護5	926	926	884	884
略称	ユニット型短期入所生活介護			
	単コ短生Ⅰ		併コ短生Ⅱ	
種類	(Ⅰ)個室	(Ⅱ)個室的多床室	(Ⅰ)個室	(Ⅱ)個室的多床室
要介護1	746	746	704	704
要介護2	815	815	772	772
要介護3	891	891	847	847
要介護4	959	959	918	918
要介護5	1,028	1,028	987	987

〔居宅療養管理指導／予防居宅療養管理指導〕※単一建物居住者1人の場合

略称	限度回数	居住者1名
医師Ⅰ(1)	月2回まで	515
医師Ⅱ(1)	月2回まで	299
歯科医師Ⅰ(1)	月2回まで	517
薬剤師ⅠⅠ(1)	月2回まで	566
薬剤師Ⅱ(1)	月4回まで	518
薬剤師Ⅱ(4)※	月4回まで	46
管理栄養士Ⅰ	月2回まで	545
管理栄養士Ⅱ	月2回まで	525
歯科衛生士Ⅰ	月4回まで	362

※情報通信機器利用の場合。

●薬学的管理指導加算

1回につき	100
-------	-----

※医師・薬剤師が行う時のみ算定可能。

グリーンケア サービスネットワーク

清潔・安心・信頼の福祉用具は、

グリーンケア

から。

10月1日
福祉用具の日

グリーンケアの福祉用具は、全国94ヶ所に広がる
日本ケアサプライの営業拠点から供給されています。
安全・清潔な福祉用具の提供に留まらず、
さまざまな後方支援策により、
まごころを込めたサービスを提供します。

※グリーンケアとは、日本ケアサプライが取り扱う高品質な福祉用具のレンタルサービスと、
各種サポートをご提供するオリジナルブランドです。



この印刷物は、カーボンゼロプリント
工場で印刷しています。



SPA-230004-J

UD FONT 見やすいユニバーサルデザインフォントを [表紙・中面の一部を除く]
採用しています。

詳しい情報は

<https://www.caresupply.co.jp/>



わたしたち「グリーンケア」取扱店にご相談ください。

介護・福祉用具の風

・福祉用具貸与 ・販売 ・住宅改修

TEL.080-4677-3478 FAX.052-693-5486

営業日 月～土 9:00～18:00

住所:名古屋市緑区森の里1-7

事業所番号 2371404779

- ・風ヘルパーステーション
- ・風ヘルパーステーション豊明
- ・デイサービス憩いの風
- ・風介護タクシー